



Collection 2022

MBS

Aménageur d'Espaces...

www.mbs95.com

15, rue de la Briqueterie 95330 DOMONT
Tél. 01 39 35 41 80 commercial@mbs95.com

b

ESPACES DE VIE
au travail

buromonic
FABRICANT FRANÇAIS



buronomic

FABRICATION FRANÇAISE



RÉGION
NORMANDIE

fabricant français

buronomic un savoir-faire reconnu et une fabrication française depuis plus de 40 ans.

buronomic a vu le jour en 1981 sur les côtes normandes, à Honfleur, en France. Dès les années 1990, la société a recentré son activité sur la fabrication de mobiliers de bureaux professionnels.

buronomic est devenu aujourd'hui un des principaux acteurs français, spécialistes de l'aménagement des espaces de travail. Espaces partagés ou individuels, bureaux opérationnels ou de direction, zones de coworking, de réunion ou d'accueil, solutions de rangement et de classement, sièges et accessoires, **buronomic** offre un vaste choix de collections professionnelles, conçues dans le respect des normes et assemblées en France, sur son site de production de 40 000 m² à Honfleur (Calvados).

buronomic fabrique chaque année plus de 220 000 meubles et équipe plus de 60 000 postes de travail en France, au Benelux et au Royaume-Uni, à travers un réseau de distributeurs qualifiés.

Le savoir-faire de **buronomic** assure la qualité et la durabilité de nos produits. Nos collections sont certifiées et bénéficient d'une garantie de 5 ans.



40 000 m²
DE SUPERFICIE D'USINE
COUVERTE



224 000
MEUBLES FABRIQUÉS PAR AN



500 000€
D'INVESTISSEMENT ANNUEL
DANS L'OUTIL INDUSTRIEL



110
COLLABORATEURS (TRICES)



25 000
COMMANDES PAR AN



2 000
COLIS EXPÉDIÉS PAR JOUR

NOTRE DISTRIBUTION



Fort d'un réseau qualifié de partenaires distributeurs et aménageurs, **buronomic** sert ses clients en France et à l'international. Grâce à leur professionnalisme et à leur savoir-faire, nos partenaires accompagnent les entreprises dans tous types de projets d'aménagement d'espace de travail. Nos showrooms d'Honfleur et de Londres sont des lieux d'exposition des solutions d'aménagement **buronomic** et des espaces de rencontres pour les professionnels.

A PROPOS DE NOUS



UNE DÉMARCHE SOCIÉTALE RESPONSABLE

buronomic accorde une attention particulière à la qualité, à l'environnement et à la sécurité pour répondre aux exigences professionnelles tout en respectant l'Homme et la Nature. L'organisation de l'entreprise bénéficie d'améliorations constantes par le biais de plans d'actions visant à contrôler le cycle de vie de ses produits sur toute la chaîne de valeur, depuis le choix des matériaux jusqu'à la fin de vie du produit afin que la fabrication de **buronomic** soit respectueuse de l'environnement.

Chez **buronomic**, nous optimisons nos chargements et notre transport, nous retraits à 88% nos déchets et valorisons nos diverses chutes de bois, améliorant ainsi notre bilan carbone.

Les collections issues des fabrications **buronomic** bénéficient des certifications PEFC, NF et OEC et sont conformes aux normes environnementales en vigueur.

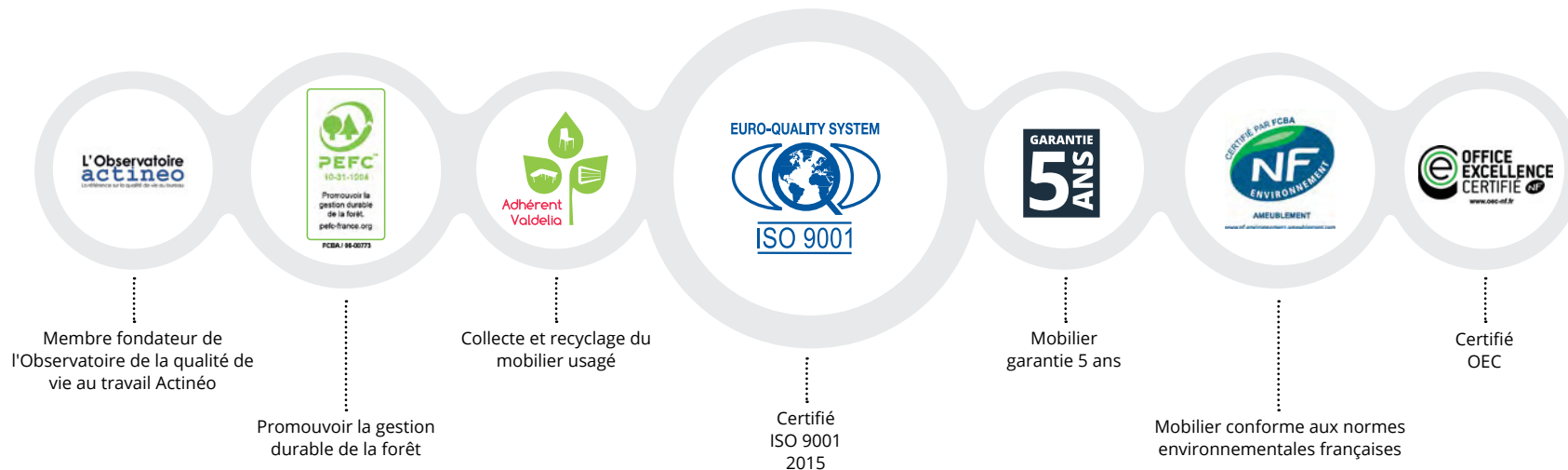

NOS ATOUTS



**FABRICANT
FRANÇAIS**

buronomic conçoit et fabrique ses collections de mobiliers de bureau en France, dans son unité de production de 40 000 m² à Honfleur (Calvados).



**UNE OFFRE COMPLÈTE
DE MOBILIERS PROFESSIONNELS**

buronomic vous propose un vaste choix de bureaux opérationnels et de direction, de tables de réunion, de mobilier d'accueil et de rangement, conçus pour équiper et aménager tous les espaces de travail.

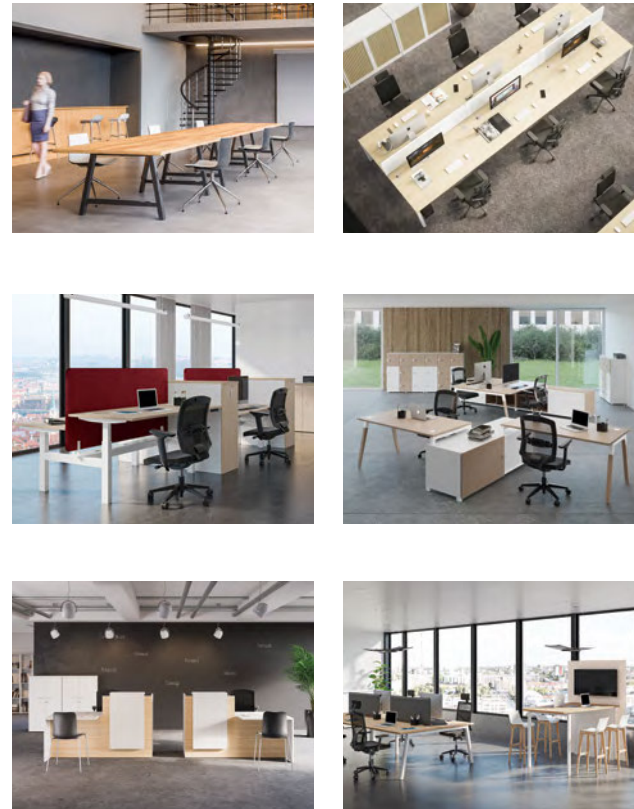

**UN SITE INTERNET, ESPACE
PRIVILÉGIÉ POUR NOUS DÉCOUVRIR**

Sur **www.buronomic.com**, vous trouverez l'intégralité de nos collections et pourrez accéder à nos images, nos catalogues et nos certifications, visibles et téléchargeables.

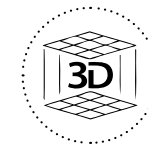

**UN BUREAU D'ÉTUDES
INTÉGRÉ**



buronomic dispose d'un bureau d'études intégré, afin de vous aider à réaliser toutes vos implantations.

L'intégralité du catalogue **buronomic** est disponible dans la bibliothèque pCon planner.

Gratuit et pratique, ce logiciel permet de réaliser rapidement des plans d'aménagement 2D/3D avec une représentation fidèle de nos mobiliers.

NOS ATOUTS



NOTRE QUALITÉ CERTIFIÉE

Le savoir-faire de **buronomic** assure la qualité et la durabilité de ses produits. Le mobilier de **buronomic** est certifié et bénéficie d'une garantie de 5 ans.

Les mobiliers **buronomic** sont conformes aux normes françaises et européennes. Nos principales gammes de mobiliers sont certifiées NF Environment et OEC (Office Excellence Certifié).



UNE DÉMARCHÉ ÉCO-RESPONSABLE

La démarche RSE de **buronomic** traduit l'engagement éco-responsable de l'entreprise :

- Certification 100% PEFC pour nos dérivés de bois et cartons,
- Colis plats pour limiter l'impact Co2 transports,
- Conception des produits pour assurer une recyclabilité de plus de 90 % en fin de vie,
- Valorisation de nos chutes de bois et retraitement de nos déchets à + de 88%.



UN SAV PERFORMANT

Grâce à un délai de prise en charge sous 48h, le SAV **buronomic** est aujourd'hui l'un des plus efficaces du marché.



DES DÉLAIS DE LIVRAISON COURTS

Grâce à sa logistique fiable et réactive, **buronomic** assure une mise à disposition de ses mobiliers **sous 10 jours ouvrés toute France** (délai moyen rendu sur les plateformes de nos partenaires).



buronomic répond à l'ensemble de vos questions et vous conseille du lundi au vendredi de 8h30 à 17h30.

**02.31.81.66.00 ou contact@buronomic.com
ZI du Poudreux - route de Champlain
14603 Honfleur**

Efficace, professionnelle et rapide, notre équipe commerciale traite vos demandes et vous accompagne dans la gestion de vos commandes au quotidien.



L'INSTALLATION ET LE MONTAGE DE VOS MOBILIERS

buronomic peut prendre en charge l'installation et le montage de mobilier à travers son réseau de partenaires locaux agréés.

Le service d'installation et de montage des mobiliers **buronomic** est disponible sur l'ensemble du territoire français. Cette prestation couvre toutes les étapes clés, de la réception du mobilier chez nos prestataires jusqu'au nettoyage du site.

Les prestataires peuvent également se charger de la reprise de l'ancien mobilier présent sur le site (cette prestation fera l'objet d'un devis).



UNE ÉQUIPE À VOTRE SERVICE

Pour mieux vous satisfaire, nos équipes commerciales et techniques **buronomic** vous proposent les meilleures solutions d'aménagement de nos mobiliers, pour votre bien-être au sein de vos environnements de travail.



SOMMAIRE GÉNÉRAL

COWORKING 10 - 31



COHÉSION
12



**COHÉSION
HAUTE**
18



**ASTROLITE
HAUTE**
22 NOUVEAU



DÉTENTE
24



VISIO HUB
28

BUREAUX COLLABORATIFS 32 - 105



DIALOGUE
34



PARTAGE
48



ASTRO
62



ASTROLITE
78



ENVOL
Evo - One - Classic
94 NOUVEAU

BUREAUX CLASSIQUES 106 - 131



STRICTO
108



ESSENTIEL
114



RETRO
122



EXTENSIONS
128

BUREAUX DIRECTION 152 - 171



PRESTIGE
154



STRICTO
Direction
160



ASTRO
Direction
164



ELEGANCE
168

COMPLÉMENTS & ACCESSOIRES 132 - 151



COURTOISIE
Voiles de fond
et séparateurs
134



BEWALL
Séparateurs tissus
140 NOUVEAU



ERGONOMIE
Supports écrans
144 **MOVUS**



**ÉLECTRIFICATION
ET CONNECTIQUE**
146 NOUVEAU

SOMMAIRE GÉNÉRAL

RANGEMENTS

172 - 219



COMFORT

Caissons mélaminés

174 **NOUVEAU**



OPTIMAX Evo

Caissons Towers

182



QUIÉTUDE

Rangements mélaminés

186



EKO

Casiers

198



KUBO

Bibliothèques

204 **NOUVEAU**



PRESTIGE

Rangements direction

208



PAISIBLE

Caissons métal

212



CLASSIF

Rangements métal

216

RÉUNION

220 - 257



ENSEMBLE

Réunion

222



ARCHES

Réunion

228 **NOUVEAU**



SUCCÈS

Conférence

238



PRESTIGE

Réunion

242



EUREKA

Tables abattantes

244 **NOUVEAU**



SOLUTION

Tables abattantes
et pliantes

250



RENCONTRE

Tables modulaires

254

ACCUEIL

258 - 279



FIFTY-FULL

260



FIFTY-FIFTY

268



BIENVENUE

272



TABLES BASSES ET HAUTE

276



TABLES GUEST

278

SIÈGES

280 - 295



SIÈGES OPÉRATIFS

284



SIÈGES RÉUNION

290



SIÈGES ACCUEIL

292



TABOURETS

294

NUANCIER & SYNOPTIQUE

296 - 306

NUANCIER

296

SYNOPTIQUE

304



PURIFICATEUR

D'AIR Shield®

306



COWORKING



COHÉSION 12



COHÉSION HAUTE 18



ASTROLITE HAUTE 22
NOUVEAU



DÉTENTE 24



VISIO HUB 28

COHÉSION

Les tables Cohésion se distinguent par leur design moderne et épuré.

Elles offrent de larges plans de travail spacieux, favorisant le dialogue et la communication. Cette gamme répond aux nouveaux environnements de travail de type coworking, favorables à l'échange et à la créativité, en permettant à plusieurs personnes de travailler sur le même plan de travail.





COHÉSION

COWORKING



Bloc électrique encastré
3 PC + 1 USB A 5v + 1 USB C 5v
+ 1 passage de câbles

CARACTÉRISTIQUES



COHÉSION



Plateau

Panneau mélaminé alvéolaire Nitech®, ép. 38 mm. Chants ABS anti-choc 2 mm.

Électrification (selon versions)

Bloc électrique encastré équipé de 3 PC + 1 USB A 5v + 1 USB C 5v + 1 passage de câbles.

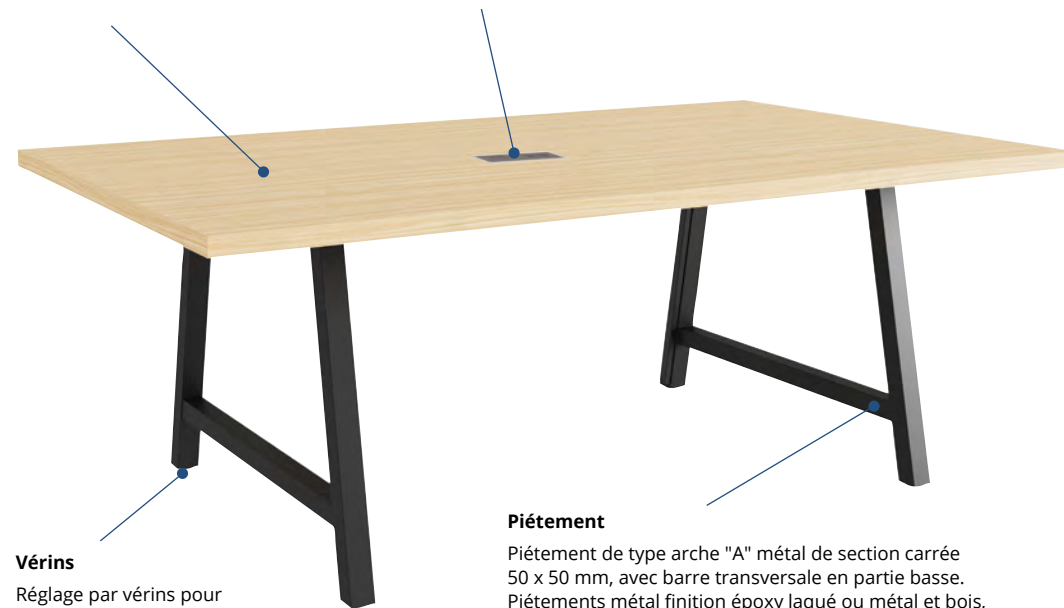

Vérins

Réglage par vérins pour corriger les défauts de planéité du sol.

Piétement

Piétement de type arche "A" métal de section carrée 50 x 50 mm, avec barre transversale en partie basse. Piétements métal finition époxy laqué ou métal et bois, de section effilée 50 x 30 mm (selon versions).

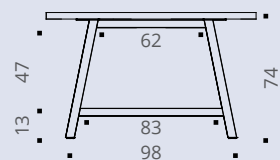

Table pied métal
vue de profil

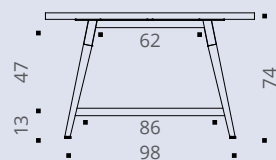

Table pied bois
vue de profil

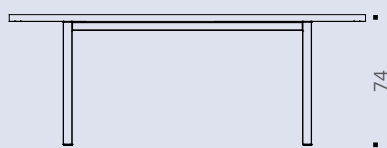

Table - vue de face

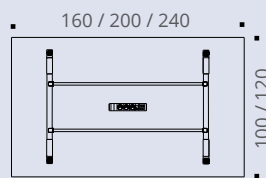

Table - vue du dessus

DESCRIPTIF TECHNIQUE

- Dimensions : L 200 / P 100 cm, L 160 / P 120 cm, L 200 / P 120 cm ou L 240 / P 120 cm. H 74 cm.
- Panneaux mélaminés alvéolaires Nitech® ép. 38 mm bordés d'un chant de renfort intérieur de 3 mm.
- Chants ABS anti-choc 2 mm.
- Piétement de type arche "A" métal, de section carrée 50 x 50 mm, avec barre transversale en partie basse.
- 2 versions de piétements :
 - tout métal section 50 x 50 mm
 - métal et bois (Hêtre massif naturel verni) de section effilée 50 x 30 mm sur partie inférieure.
- Structure poutre en acier finition époxy laqué.
- Vérins de stabilité pour compenser les défauts de planéité du sol (course 10 mm).
- Tables disponibles en 2 versions : sans électrification ou avec électrification incluant un bloc électrique encastré, équipé de 3 PC + 1 USB A 5v + 1 USB C 5v + 1 passage de câbles. Câble d'alimentation 2 m inclus. Options d'équipement connectique (page 151).
- 1 accroche-câbles universel plastique inclus (pour les versions avec électrification).
- Goulotte universelle (page 148) compatible avec les tables Cohésion pour circulation des câbles.



COHÉSION



— Piétement bois —



— Plateaux décors imitation bois ou uni —

TABLES pieds bois



		Dim. (cm)	Description	Réf.	Finition plateau
Tables Cohésion Sans électrification H 74 cm		P 100 / L 200	8/10 personnes	DH077	+ <input type="checkbox"/>
		P 120 / L 160	6/8 personnes	DH057	+ <input type="checkbox"/>
		P 120 / L 200	8/10 personnes	DH097	+ <input type="checkbox"/>
		P 120 / L 240	10/12 personnes	DH117	+ <input type="checkbox"/>
Tables Cohésion Avec électrification 1 bloc électrique encastré 3 PC + 1 USB A 5v + 1 USB C 5v + 1 passage de câbles H 74 cm		P 100 / L 200	8/10 personnes	DQ487	+ <input type="checkbox"/>
		P 120 / L 160	6/8 personnes	DQ497	+ <input type="checkbox"/>
		P 120 / L 200	8/10 personnes	DQ507	+ <input type="checkbox"/>
		P 120 / L 240	10/12 personnes	DQ517	+ <input type="checkbox"/>

► Options

NOUVEAU

Accroche-câbles universel

4 anneaux. Se fixe sous les plateaux. Vis non fournies



Dim. (cm)

P 6,5 / H 4,5 / L 9,5

● ALUMINIUM

Réf.

DQ101K

Kit 2 platines de liaison

Pour solidarisation de 2 tables juxtaposées



DN789Z

Options d'équipement connectique
[➔ Page 151](#)





COHÉSION 



COWORKING

TABLES pieds métal

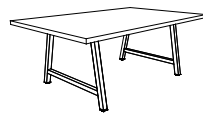

		Dim. (cm)	Description	Réf.	Finition piétement	Finition plateau
Tables Cohésion Sans électrification H 74 cm		P 100 / L 200	8/10 personnes	DH00	+ <input type="checkbox"/>	+ <input type="checkbox"/>
		P 120 / L 160	6/8 personnes	DF98	+ <input type="checkbox"/>	+ <input type="checkbox"/>
		P 120 / L 200	8/10 personnes	BX99	+ <input type="checkbox"/>	+ <input type="checkbox"/>
		P 120 / L 240	10/12 personnes	DH03	+ <input type="checkbox"/>	+ <input type="checkbox"/>
Tables Cohésion Avec électrification 1 bloc électrique encastré 3 PC + 1 USB A 5v + 1 USB C 5v + 1 passage de câbles H 74 cm		P 100 / L 200	8/10 personnes	DQ52	+ <input type="checkbox"/>	+ <input type="checkbox"/>
		P 120 / L 160	6/8 personnes	DQ53	+ <input type="checkbox"/>	+ <input type="checkbox"/>
		P 120 / L 200	8/10 personnes	DQ54	+ <input type="checkbox"/>	+ <input type="checkbox"/>
		P 120 / L 240	10/12 personnes	DQ55	+ <input type="checkbox"/>	+ <input type="checkbox"/>

► **Options**

	Dim. (cm)	<input type="radio"/> BLANC Réf.	<input type="radio"/> NOIR Réf.	<input type="radio"/> BRUT Réf.
Descente de câbles verticale Magnétique	H 61 / L 4,5 / P 1,5	BY017S	BY015G	BY019Z
			<input type="radio"/> ALUMINIUM Réf.	

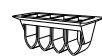
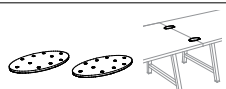
Accroche-câbles universel 4 anneaux. Se fixe sous les plateaux. Vis non fournies		P 6,5 / H 4,5 / L 9,5	DQ101K
Kit 2 platines de liaison Pour solidarisation de 2 tables juxtaposées			DN789Z



COHÉSION HAUTE

Les tables **Cohésion Haute** répondent aux nouveaux modes de travail et de réunion.

Les finitions naturelles des plateaux associées aux piétements trapèze métal ou bois leur donnent un style industriel ou naturel. Les tables **Cohésion Haute** sont également disponibles en version électrifiée pour connecter et recharger facilement les ordinateurs et téléphones.

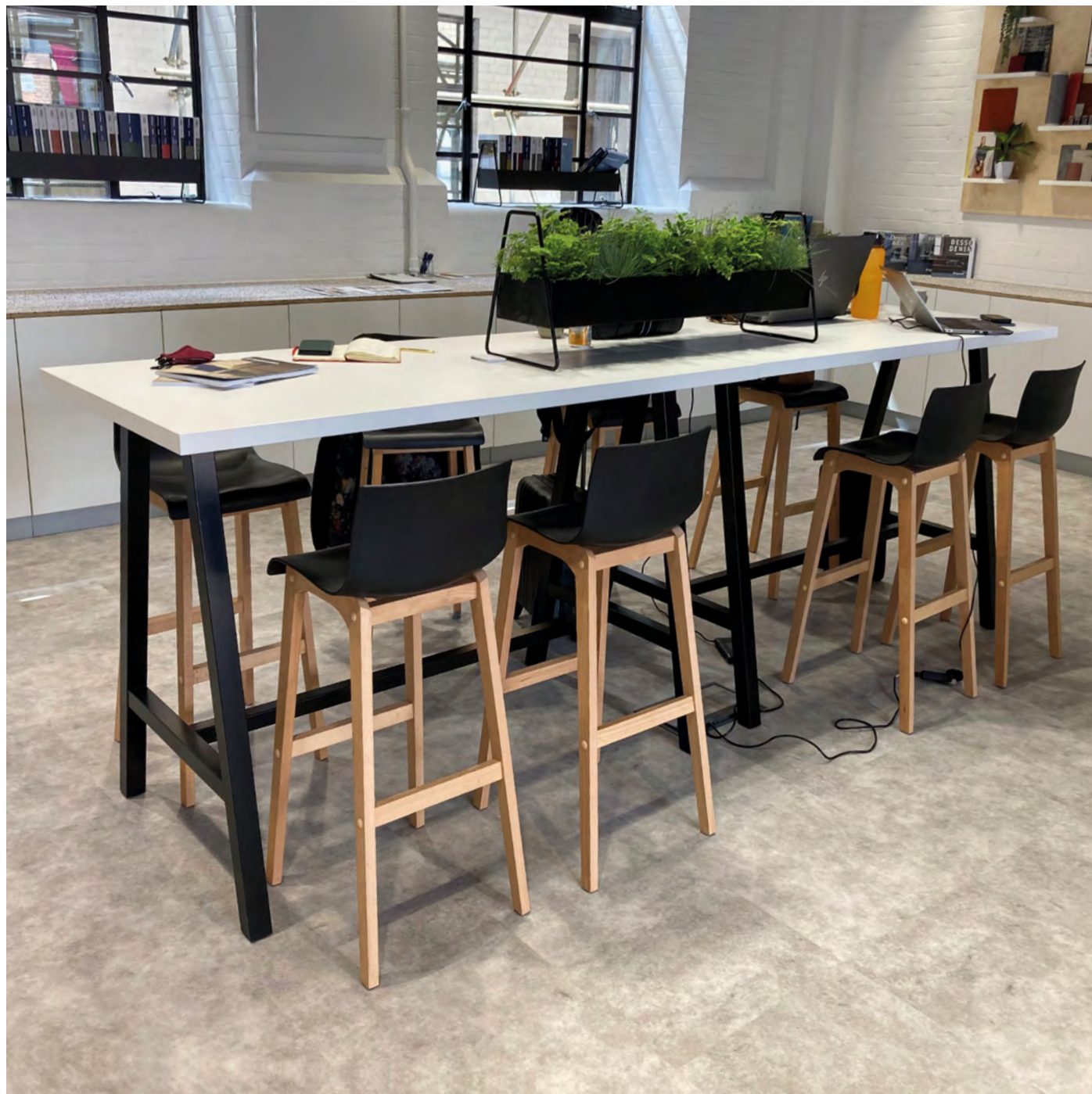

CARACTÉRISTIQUES



Plateau

Panneau mélaminé alvéolaire Nitech®, ép. 38 mm. Chants ABS anti-choc 2 mm.



Vérins

Réglage par vérins pour corriger les défauts de planéité du sol.

COHÉSION HAUTE



Électrification (selon versions)

1 bloc électrique encastré équipé de 3 PC + 1 USB A 5v + 1 USB C 5v + 1 passage de câbles.



Piétement

Piétement de type arche "A" métal de section 50 x 50 mm, avec barre transversale en partie basse. Piétements métal finition époxy laqué ou métal et bois de section effilée 50 x 30 mm (selon versions).

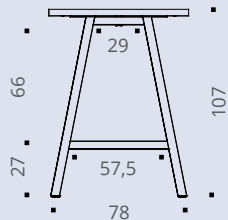

Table haute pied métal
vue de profil

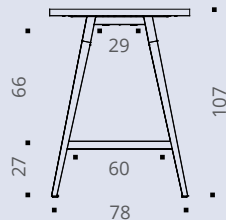

Table haute pied bois
vue de profil

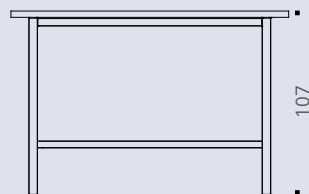

Table - vue de face

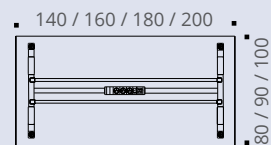
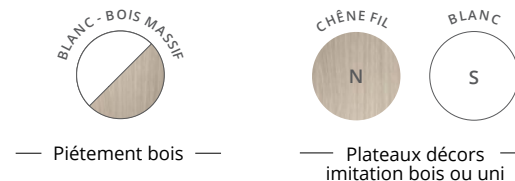

Table - vue du dessus

DESCRIPTIF TECHNIQUE

- Dimensions : L 140 / P 80 cm, L 160 / P 80 cm, L 180 / P 90 cm ou L 200 / P 100 cm. Hauteur 107 cm.
- Panneaux mélaminés alvéolaires Nitech® ép. 38 mm bordés d'un chant de renfort intérieur de 3 mm.
- Chants ABS anti-choc 2 mm.
- Piétement de type arche "A" métal, de section carrée 50 x 50 mm, avec barre transversale en partie basse.
- 2 versions de piétements :
 - tout métal section 50 x 50 mm
 - métal et bois (Hêtre massif naturel verni) section effilée 50 x 30 mm sur partie inférieure.
- Poutre structurelle en métal acier finition époxy, de dimensions 45 x 25 cm. Hauteur sous poutre +/- 97,5 cm.
- Barre de repose-pieds structurelle, en métal acier finition époxy, de dimensions 40 x 20 cm. Hauteur sous repose pied +/- 27 cm.
- Réglage par vérins de stabilisation Ø 40 mm et de course 10 mm pour corriger les défauts de planéité du sol.
- Tables disponibles en 2 versions : sans électrification ou avec électrification incluant un bloc électrique encastré, équipé de 3 PC + 1 USB A 5v + 1 USB C 5v + 1 passage de câbles. Câble d'alimentation 2 m inclus. Options d'équipement connectique (page 151).
- 1 accroche-câbles universel plastique inclus (pour les versions avec électrification).
- Goulotte universelle (page 148) compatible avec les tables Cohésion Haute pour circulation des câbles.

A COHÉSION HAUTE



TABLES HAUTES pieds bois



		Dim. (cm)	Description	Réf.	Finition plateau
Tables Cohésion Haute Sans électrification H 107 cm		P 80 / L 140	6 personnes	DH187	+ <input type="checkbox"/>
		P 80 / L 160	6/8 personnes	DH197	+ <input type="checkbox"/>
		P 90 / L 180	8 personnes	DH207	+ <input type="checkbox"/>
		P 100 / L 200	8/10 personnes	DH217	+ <input type="checkbox"/>
Tables Cohésion Haute Avec électrification 1 bloc électrique encastré 3 PC + 1 USB A 5v + 1 USB C 5v + 1 passage de câbles H 107 cm		P 80 / L 140	6 personnes	DQ567	+ <input type="checkbox"/>
		P 80 / L 160	6/8 personnes	DQ577	+ <input type="checkbox"/>
		P 90 / L 180	8 personnes	DQ587	+ <input type="checkbox"/>
		P 100 / L 200	8/10 personnes	DQ597	+ <input type="checkbox"/>

► Options

NOUVEAU

Accroche-câbles universel

4 anneaux. Se fixe sous les plateaux. Vis non fournies

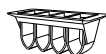

Dim. (cm)

P 6,5 / H 4,5 / L 9,5

● ALUMINIUM

Réf.

DQ101K



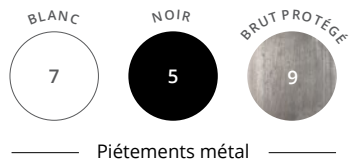

Piètements métal



Plateaux décors imitation bois ou uni



COHÉSION HAUTE







COWORKING

TABLES HAUTES pieds métal



	Dim. (cm)	Description	Réf.	Finition piétement	Finition plateau
Tables Cohésion Haute Sans électrification H 107 cm	P 80 / L 140	6 personnes	DH13	+ <input type="checkbox"/>	+ <input type="checkbox"/>
	P 80 / L 160	6/8 personnes	BZ10	+ <input type="checkbox"/>	+ <input type="checkbox"/>
	P 90 / L 180	8 personnes	BZ11	+ <input type="checkbox"/>	+ <input type="checkbox"/>
	P 100 / L 200	8/10 personnes	BZ12	+ <input type="checkbox"/>	+ <input type="checkbox"/>
Tables Cohésion Haute Avec électrification 1 bloc électrique encastré 3 PC + 1 USB A 5v + 1 USB C 5v + 1 passage de câbles H 107 cm	P 80 / L 140	6 personnes	DQ60	+ <input type="checkbox"/>	+ <input type="checkbox"/>
	P 80 / L 160	6/8 personnes	DQ61	+ <input type="checkbox"/>	+ <input type="checkbox"/>
	P 90 / L 180	8 personnes	DQ62	+ <input type="checkbox"/>	+ <input type="checkbox"/>
	P 100 / L 200	8/10 personnes	DQ63	+ <input type="checkbox"/>	+ <input type="checkbox"/>

Options

	Dim. (cm)	 BLANC	 NOIR	 BRUT
		Réf.	Réf.	Réf.
Descente de câbles verticale Magnétique	H 61 / L 4,5 / P 1,5	BY017S	BY015G	BY019Z
	Dim. (cm)	 ALUMINIUM		
		Réf.		

NOUVEAU

Accroche-câbles universel
 4 anneaux. Se fixe sous les plateaux. Vis non fournies



P 6,5 / H 4,5 / L 9,5

DQ101K



Retrouvez les
Tabourets hauts
 ➔ Page 294



ASTROLITE HAUTE

NOUVEAU

Parfaitement adaptées aux nouveaux modes d'organisation des espaces de travail, les tables **Astrolite Haute** permettent aux collaborateurs de mixer réunions rapides, coworking ou pauses détente. Debout ou assis sur des chaises hautes, les collaborateurs apprécieront le confort, la polyvalence et la robustesse des tables **Astrolite Haute**, proposées avec ou sans électrification, selon les versions.



CARACTÉRISTIQUES

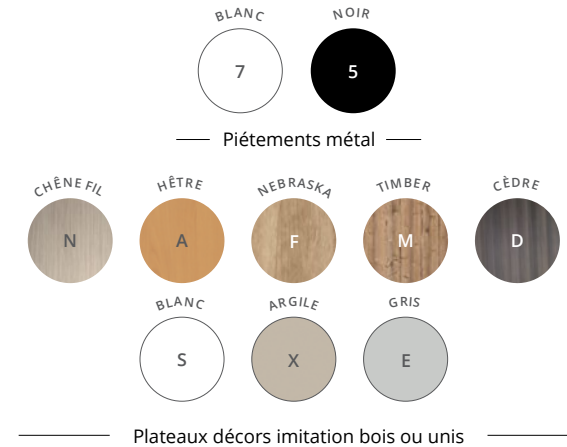

DESCRIPTIF TECHNIQUE

- Plateaux mélaminés Structurex® ép. 25 mm. Chants ABS anti-choc 2 mm.
- Plateaux rectangulaires munis de 2 passe-câbles pré-débouchants ronds et d'1 pré-débouchant rectangulaire, au centre, pour Top Access simple proposé en option (dim. 240 x 120 mm).
- Plateaux carrés disponibles en 2 versions : sans électrification ou avec Top Access double (dim. 316 x 148 mm).
- Structures hautes métalliques (H 105 cm), composées de pieds type Arche, de section carrée 50 x 50 mm, et de 2 poutres de rigidification, en acier finition laqué époxy.
- Barre structurelle repose-pieds, de section 40 x 20 cm, en acier finition époxy, pour les 2 modèles de tables.
- Vêrins de stabilité pour compenser les défauts de planéité du sol.

TABLE HAUTE RECTANGULAIRE

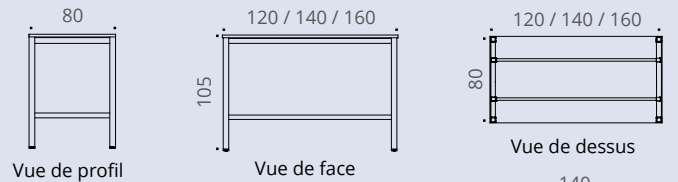
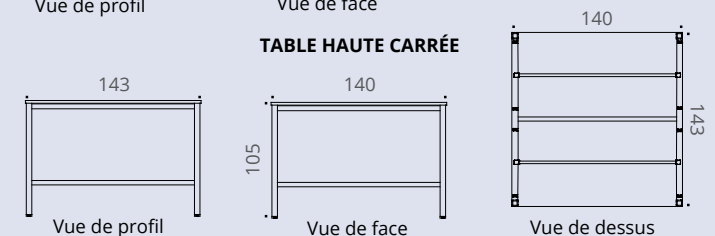
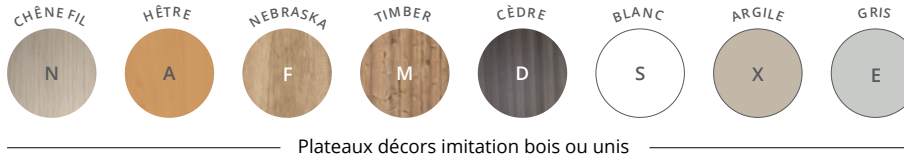
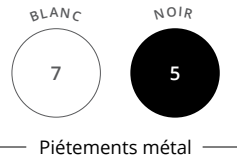

TABLE HAUTE CARRÉE





ASTROLITE HAUTE



TABLES HAUTES rectangulaires



P 80 CM

NOUVEAU

		Dim. (cm)	Description	Réf.	Finition piétement	Finition plateau
Tables Astrolite Haute Sans électrification H 105 cm		P 80 / L 120	4 personnes	DR82	+	+
		P 80 / L 140	6 personnes	DQ86	+	+
		P 80 / L 160	6/8 personnes	DQ87	+	+

► Options

	Description	BLANC Réf.	NOIR Réf.
--	-------------	---------------	--------------

Top Access simple	 Métal. Se fixe au centre des plateaux. Permet le passage des câbles du plateau vers une goulotte optionnelle. Dim. 24 x 12 cm	DP077S	DP075G
-------------------	---	--------	--------

TABLES HAUTES carrées



SANS TOP ACCESS

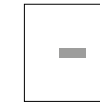

AVEC TOP ACCESS DOUBLE

NOUVEAU

	Dim. (cm)	Réf.	Finition piétement	Finition plateau	Réf.	Finition piétement	Finition plateau
Tables Astrolite Haute H 105 cm	P 143 / L 140	DQ88	+	+	DQ89	+	+

► Options

	Description	BLANC Réf.	NOIR Réf.
--	-------------	---------------	--------------

Goulotte universelle	 P 12 / H 9 / L 60 cm H utile 8 cm	DP047S	DP045G
----------------------	--	--------	--------

Kit bloc prise 3 PC	 Bloc prise 3 PC + câble alimentation électrique 5 m		DP085G
---------------------	---	--	--------





DÉTENTE

Rondes ou rectangulaires, les tables hautes Détente sont idéales pour aménager des espaces de travail informels.

Le design contemporain et la finition de ces tables apporteront de la modernité aux entreprises sensibles aux évolutions des modes de travail. En association avec les tabourets hauts, **Détente** permet de créer un espace accueillant et chaleureux propice à l'échange et au bien-être des collaborateurs.





DÉTENTE



Assemblage

Assemblage plateau et piétement en coupe d'onglet à 45°.

Cadre métal

Cadre métal structural, pouvant servir de repose-pieds dans sa partie basse.

Plateau

Panneau mélaminé Structurex® ép. 25 mm.

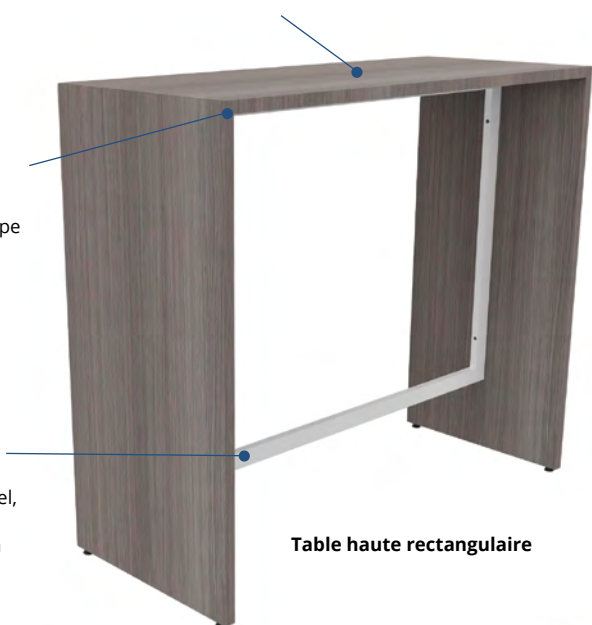

Table haute rectangulaire

Plateau

Panneau mélaminé Structurex® ép. 25 mm, Ø 80 cm.



Table haute ronde

Piétement

Métal acier finition époxy.

DESCRIPTIF TECHNIQUE

Tables

- Plateaux mélaminés Structurex® ép. 25 mm.
- Chants ABS anti-choc 2 mm.

Tables rectangulaires

- Dimensions : L 120 ou 160 / P 50 / H 104 cm.
- Dotées de 2 passe-câbles pré-débouchants Ø 80 mm pour l'électrification via l'obturateur électrifié optionnel.
- Assemblage par coupe d'onglet à 45°.
- Réglage par vérins de stabilisation Ø 25 mm avec une course de 10 mm pour corriger les défauts de planéité du sol.
- Cadre métal structural, section 40 x 20 mm, pouvant servir de repose-pieds dans sa partie basse (Hauteur 24,5 cm).
- 1 plan de liaison triangle permet d'associer les tables et de créer des espaces partagés. Fixation par équerres de liaison.

Table ronde

- Dimensions totales : Ø 80 cm / H 113 cm.
- Piétement métal acier finition époxy. Colonne Ø 8 cm / H 109 cm. Embase Ø 45 cm en métal, ép. 10/10e.
- Assemblage par vis inserts métal.



Plan de liaison triangle

CARACTÉRISTIQUES



— Piétements et cadre métal —

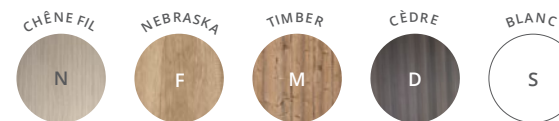

— Plateaux décors imitation bois ou uni —

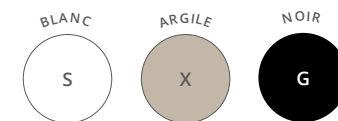

— Plan de liaison décors unis —

TABLES HAUTES RECTANGULAIRES

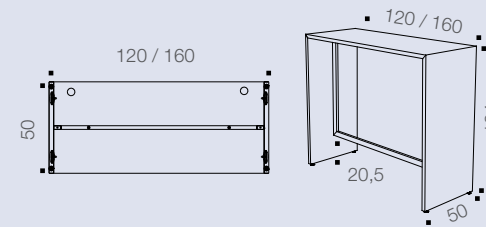

Vue de dessus

Vue de perspective

TABLE HAUTE RONDE

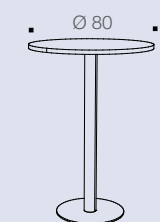

Vue de perspective

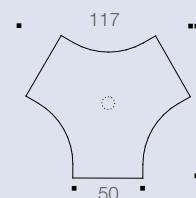

Plan de liaison triangle pour 3 tables rectangulaires, muni d'1 passe-câble pré-débouchant

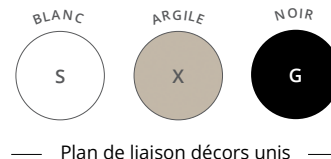
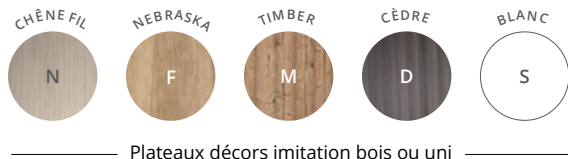
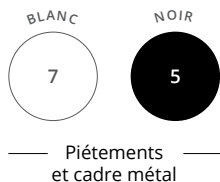

DÉTENTE



COWORKING

TABLES HAUTES rectangulaires



	Dim. (cm)	Réf.	Finition cadre métal	Finition plateau et pied
Tables hautes rectangulaires Dotées de 2 passe-câbles pré-débouchants Ø 80 mm P 50 / H 104 cm	L 120	BY31	+ <input type="checkbox"/>	+ <input type="checkbox"/>
	L 160	DH29	+ <input type="checkbox"/>	+ <input type="checkbox"/>

► Options S X G

Plan de liaison triangle pour 3 tables
Fixation par équerres de liaison



Dim. (cm)	Réf.	Finition équerre	Finition plateau
P 101,5 / L 117	DH31	+ <input type="checkbox"/>	+ <input type="checkbox"/>

Obturbateur électrifié
Équipé de 1 PC + 1 USB A 5v



Description	Dim. (cm)	Réf.	BLANC	NOIR
Se fixe sur les plateaux. Câble d'alimentation de 2 m inclus.	Ø 80 mm	DQ137S	+ <input type="checkbox"/>	+ <input type="checkbox"/>

TABLE HAUTE ronde



	Dim. (cm)	Réf.	Finition pied	Finition plateau
Table haute ronde	Ø 80 / H 113	BY30	+ <input type="checkbox"/>	+ <input type="checkbox"/>



Retrouvez les **Tabourets hauts**
➔ Page 294

VISIO HUB

Polyvalentes, les tables Visio Hub répondent aux besoins grandissants des sociétés de gérer l'information intra ou inter entreprise.

Grâce à leurs différents formats, les tables **Visio Hub** permettent de créer des espaces collaboratifs connectés pour se réunir, partager et communiquer ensemble ou à distance simplement.





VISIO HUB



Mur technique

Mur technique de dimensions P 13,5 / H 186,5 / L 120 cm doté d'un parement amovible pour accéder aux câblages.

Plateau

Panneau mélaminé Structurex®, ép. 25 mm, équipé d'un Top Access double central (dim. 316 x 148 mm).

Piètement

Piètement structure arche métal de section 70 x 30 mm, finition époxy laqué.

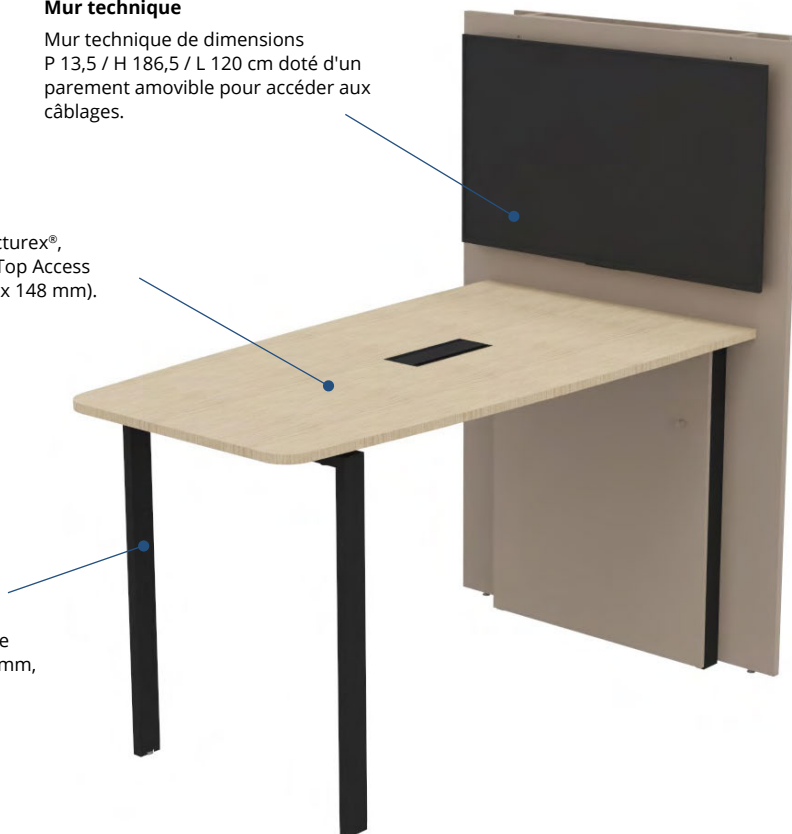

CARACTÉRISTIQUES



Piétements métal



Plateaux décors imitation bois ou uni

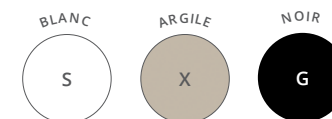

Mur technique décors unis

DESCRIPTIF TECHNIQUE

- Dimensions stations de travail : L 180 / H 72 cm, L 140 / H 104 cm, L 180 / H 104 cm. Profondeur 100 cm.
- Dimensions mur technique : P 13,5 / H 186,5 / L 120 cm, doté d'un parement amovible pour accéder aux câblages.
- Plateaux mélaminés Structurex®, ép. 25 mm. Chants ABS anti-choc 2 mm.
- Piètement structure arche métal de section 70 x 30 mm, finition époxy laqué.
- Plateaux équipés d'un Top Access double central (dim. 316 x 148 mm), finitions aluminium, blanc ou noir selon finitions des piétements (goulottes métal L 90 ou L 130 cm optionnelles).
- Vérins de stabilité pour compenser les défauts de planéité du sol.
- Parement amovible en mélaminé Structurex®, ép. 16 mm, assurant la liaison entre la table et le mur technique.
- Structure équipée d'inserts pour assurer la fixation de l'option "Support d'écran TV".
- Différents orifices assurent le cheminement et le branchement des câbles d'alimentation vers le mur technique.

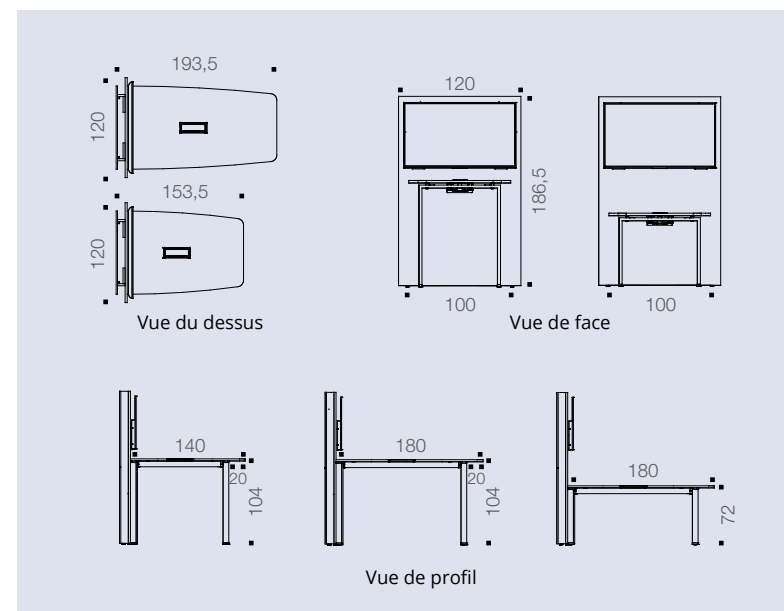

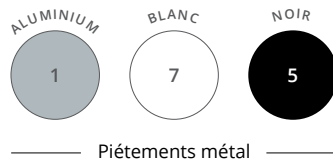

Piètements métal



Plateaux décors imitation bois ou uni

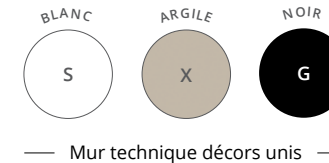

Mur technique décors unis



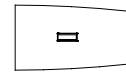

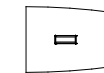

STATIONS DE TRAVAIL





PLATEAU L 180 CM



PLATEAU L 140 CM

	Réf.	Finition piétement	Finition plateau	Finition mur technique		Réf.	Finition piétement	Finition plateau	Finition mur technique	
Stations de travail avec mur technique H 104 cm Top Access double inclus P 120 / H 104 / L 193,5 ou L 153,5 cm Plateau P 100 cm		DQ80	+ <input type="checkbox"/>	+ <input type="checkbox"/>	+ <input type="checkbox"/>		DQ81	+ <input type="checkbox"/>	+ <input type="checkbox"/>	+ <input type="checkbox"/>
Station de travail avec mur technique H 72 cm Top Access double inclus P 120 / H 72 / L 193,5 cm Plateau P 100 cm		DQ82	+ <input type="checkbox"/>	+ <input type="checkbox"/>	+ <input type="checkbox"/>					
	Réf.	Finition piétement	Finition plateau		Réf.	Finition piétement	Finition plateau			
Stations de travail H 104 cm Top Access double inclus P 100 / H 104 cm		DQ83	+ <input type="checkbox"/>	+ <input type="checkbox"/>		DQ84	+ <input type="checkbox"/>	+ <input type="checkbox"/>		
Station de travail H 72 cm Top Access double inclus P 100 / H 72 cm		DQ85	+ <input type="checkbox"/>	+ <input type="checkbox"/>						

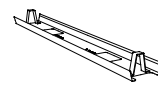
► Options

Description	ALUMINIUM	BLANC	NOIR			
	Réf.	Réf.	Réf.			
Goulottes simples d'électrification P 16 / H 8 cm / H utile 4 cm			L 90 pour plan L 140 L 130 pour plan L 180	AZ201K AZ221K	AZ207S AZ227S	AZ205G AZ225G
Support écran TV Pour télévision de 26 à 52 pouces.			Poids maximum des écrans 30 kg P 4 / H 43 / L 64			DH985G



15
ALWAYS

MORE
TO
DISCOVER





BUREAUX COLLABORATIFS



DIALOGUE 34



PARTAGE 48



ASTRO 62



ASTROLITE 78



ENVOL 94

Evo - One - Classic

NOUVEAU

DIALOGUE

Les bureaux Dialogue offrent une esthétique pure et naturelle répondant aux tendances actuelles.

Ils se caractérisent par leurs piètements trapèze alliant la chaleur du bois massif à la solidité du métal. Grâce à sa variété de configurations et de solutions d'électrification, **Dialogue** s'inscrit dans les open spaces comme dans les espaces de coworking, faisant de cette gamme de mobilier une réponse idéale à tous les aménagements d'espaces de travail.

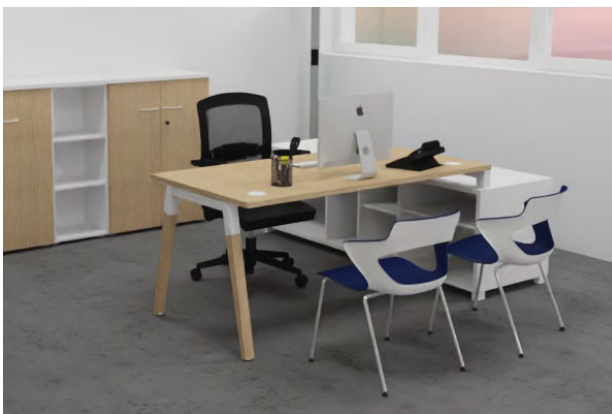



⌘ DIALOGUE



CARACTÉRISTIQUES



— Piétements bois —



— Plateaux et console B-box décors imitation bois ou uni



Plateaux avec obturateurs
(P 70 / P 80 cm)

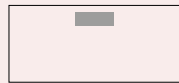

Plateaux avec Top Access
(P 80 cm uniquement)

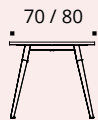

Pied arche

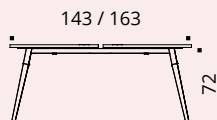

Pied arche multiposte

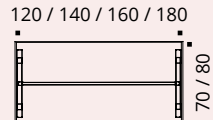

Bureau - vue du dessus

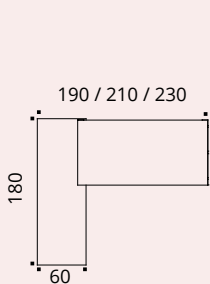

Bureau individuel
sur console B-box
vue du dessus

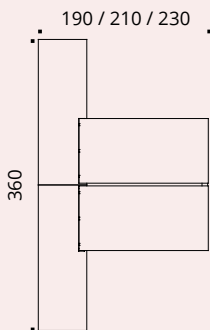

Bureau multiposte
sur console B-box
vue du dessus

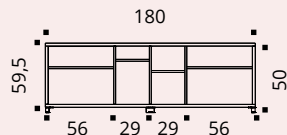

Console B-box
vue de face

Électrification

Plateaux équipés d'obturateurs
Ø 80 mm ou d'un Top Access simple
 finition blanc, selon versions.

Plateau

Panneau mélaminé Structurex®,
ép. 25 mm. Chants ABS anti-
choc 2 mm.



Piètement

Piètement de type arche "A" métal de section
carrée 50 x 50 mm, finition époxy laqué blanc en
partie supérieure et bois Hêtre massif naturel
verni 50 x 30 mm en partie inférieure.

Vérins

Réglage par vérins pour corriger
les défauts de planéité du sol.

DIALOGUE



DESCRIPTIF TECHNIQUE

- Plateaux mélaminés Structurex®, ép. 25 mm. Chants ABS anti-choc 2 mm.
- Plateaux équipés, selon les versions, d'obturateurs passe-câbles Ø 80 mm, finition blanc ou d'un Top-Access simple (dim. utiles L 30,9 cm / P 11,6 cm) blanc pour le passage des câbles. Une goulotte de circulation de câbles est proposée en option.
- Top Access simple électrifié vendu en option, équipé d'un bloc électrique intégrant 3 PC + 2 prises USB + 1 HDMI + 1 RJ 45, avec câble d'alimentation de 3 m. Câbles RJ45 et HDMI non fournis.
- Piétements de type arche "A", en métal de section carrée 50 x 50 mm, finition époxy laqué blanc en partie supérieure et en bois Hêtre massif naturel verni 50 x 30 mm en partie inférieure.
- Poutre structurelle section 45 x 25 mm, en métal finition époxy laqué blanc.
- Réglage par vérins Ø 30 mm et de course 10 mm, pour corriger les défauts de planéité du sol.
- Bureaux individuels ou multipostes proposés avec la console retour B-box (dim. L 180 / P 60 / H 59,5 cm). Positionnement à droite ou à gauche des bureaux, B-box est composée de 2 niches L 56 / P 56 cm et de 2 niches L 29 / P 56 / H 50 cm.
- B-box peut être équipée en option d'1 porte battante, d'1 porte coulissante ou d'1 tiroir pour dossiers suspendus et peut recevoir un surmeuble en option.

DIALOGUE

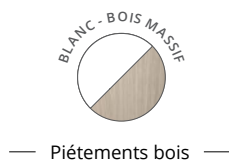

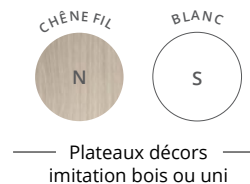

— Piétements bois —



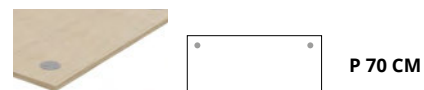

— Plateaux décors imitation bois ou uni —

BUREAUX INDIVIDUELS avec obturateurs



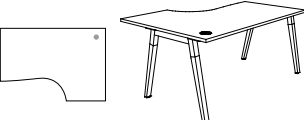

	Dim. (cm)	Réf.	Finition plateau	Réf.	Finition plateau
Plans droits H 72 cm 	L 120	DB647	+ <input type="checkbox"/>	DB697	+ <input type="checkbox"/>
	L 140	DB657	+ <input type="checkbox"/>	DB707	+ <input type="checkbox"/>
	L 160	DB667	+ <input type="checkbox"/>	DB717	+ <input type="checkbox"/>
	L 180	—	—	DB727	+ <input type="checkbox"/>

	Dim. (cm)	Réf.	Finition plateau
Plans compacts P 80 à 110 / H 72 cm Retour P 60 cm 	L 160 droite	DN217	+ <input type="checkbox"/>
	L 160 gauche	DN227	+ <input type="checkbox"/>
	L 180 droite	DN237	+ <input type="checkbox"/>
	L 180 gauche	DN247	+ <input type="checkbox"/>

	Dim. (cm)	Réf.	Finition plateau
Extension / Retour Sur pied de soutien H 72 cm 	P 60 / L 80	DF407	+ <input type="checkbox"/>

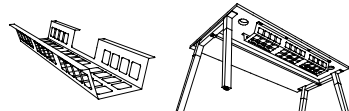
► Options

	Dim. (cm)	Réf.	Finition
Goulotte d'électrification 	P 19 / H 9 / L 91,5	BT007S	Blanc
Obturbateur électrifié Équipé de 1 PC + 1 USB A 5v Câble d'alimentation de 2 m inclus 	Ø 80 mm	DQ137S	Blanc



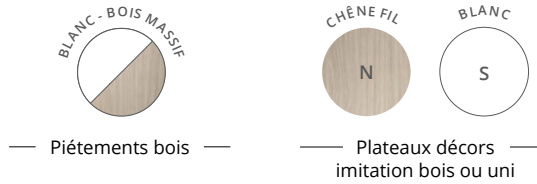

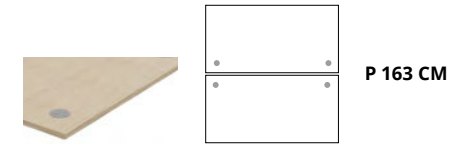
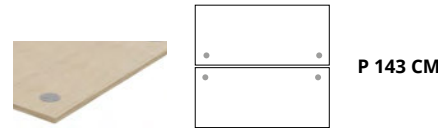

BUREAUX MULTIPOSTES avec obturateurs

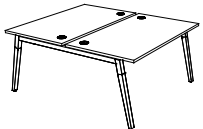
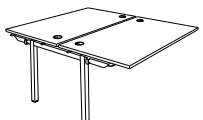

		Dim. (cm)	Réf.	Finition plateau	Réf.	Finition plateau
2 Plans droits face à face Élément départ H 72 cm		L 120	DB737	+ <input type="checkbox"/>	DB767	+ <input type="checkbox"/>
		L 140	DB747	+ <input type="checkbox"/>	DB777	+ <input type="checkbox"/>
		L 160	DB757	+ <input type="checkbox"/>	DB787	+ <input type="checkbox"/>
		L 180	—	—	DB797	+ <input type="checkbox"/>
2 Plans droits face à face Élément suivant H 72 cm		L 120	DE937	+ <input type="checkbox"/>	DE967	+ <input type="checkbox"/>
		L 140	DE947	+ <input type="checkbox"/>	DE977	+ <input type="checkbox"/>
		L 160	DE957	+ <input type="checkbox"/>	DE987	+ <input type="checkbox"/>
		L 180	—	—	DE997	+ <input type="checkbox"/>

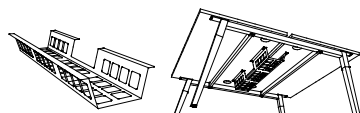
► Options

		Dim. (cm)	Réf.	Finition
Goulotte d'électrification		P 19 / H 9 / L 91,5	BT007S	Blanc
Obturateur électrifié Équipé de 1 PC + 1 USB A 5v Câble d'alimentation de 2 m inclus		Ø 80 mm	DQ137S	Blanc

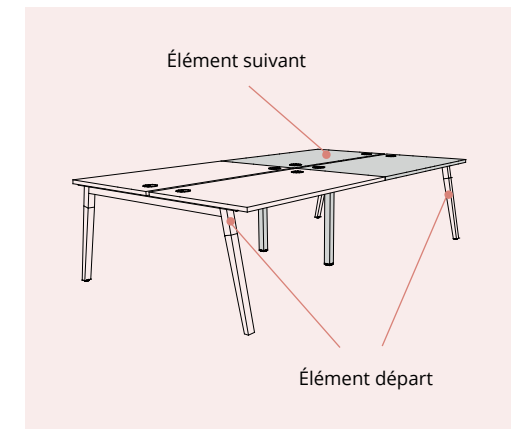

DIALOGUE

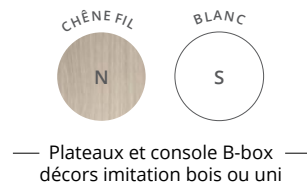
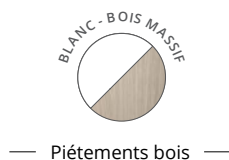

BUREAUX INDIVIDUELS avec obturateurs sur console B-box

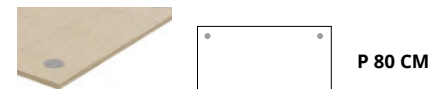

		Dim. (cm) du poste principal	Dim. totales (cm)	Réf.	Finition plateau	Finition B-box
Plans droits P 80 cm sur console B-box H 72 cm Console B-box positionnable à droite ou à gauche		P 80 / L 140	P 180 / L 190	DF417	+ <input type="checkbox"/>	+ <input type="checkbox"/>
		P 80 / L 160	P 180 / L 210	DF427	+ <input type="checkbox"/>	+ <input type="checkbox"/>
		P 80 / L 180	P 180 / L 230	DF437	+ <input type="checkbox"/>	+ <input type="checkbox"/>
2 Plans droits P 80 cm en quinconce sur console B-box partagée H 72 cm		P 80 / L 140	P 180 / L 320	DF477	+ <input type="checkbox"/>	+ <input type="checkbox"/>
		P 80 / L 160	P 180 / L 360	DF487	+ <input type="checkbox"/>	+ <input type="checkbox"/>
		P 80 / L 180	P 180 / L 400	DF497	+ <input type="checkbox"/>	+ <input type="checkbox"/>

► Options B-box



		Réf.	Finition
Porte battante (montage à droite ou à gauche)		DF843	+ <input type="checkbox"/>
Porte coulissante (montage à droite ou à gauche)		DF853	+ <input type="checkbox"/>
Bloc Tiroir pour dossiers suspendus (avec façade incluse) <i>* Non compatible avec porte battante</i>		BX163	+ <input type="checkbox"/>
Surmeuble pour console (superposable sur B-box) P 40 / H 52,5 / L 180 cm		DH923	+ <input type="checkbox"/>
Tirette plumier		BF901K	Gris

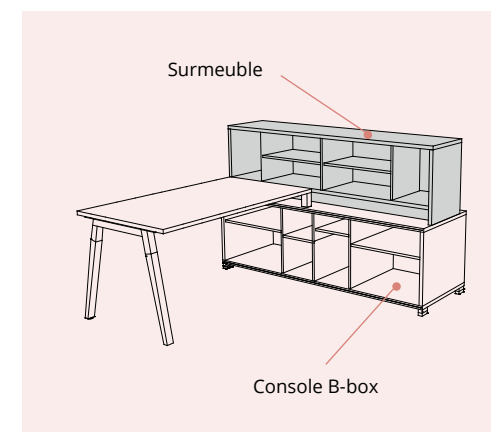



— Piétements bois —



— Plateaux et console B-box —
décors imitation bois ou uni

DIALOGUE 



BUREAUX MULTIPOSTES avec obturateurs sur consoles B-box

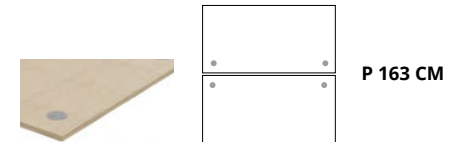

	Dim. (cm) du poste principal	Dim. totales (cm)	Réf.	Finition plateau	Finition B-box
2 Plans droits P 80 cm face à face sur 2 consoles B-box H 72 cm	P 163 / L 140	P 360 / L 190	DF537	+ <input type="checkbox"/>	+ <input type="checkbox"/>
	P 163 / L 160	P 360 / L 210	DF547	+ <input type="checkbox"/>	+ <input type="checkbox"/>
	P 163 / L 180	P 360 / L 230	DF557	+ <input type="checkbox"/>	+ <input type="checkbox"/>

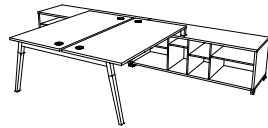

► Options B-box



	Réf.	Finition
Porte battante (montage à droite ou à gauche)	DF843	+ <input type="checkbox"/>
Porte coulissante (montage à droite ou à gauche)	DF853	+ <input type="checkbox"/>
Bloc tiroir pour dossiers suspendus (avec façade incluse) <i>* Non compatible avec porte battante</i>	BX163	+ <input type="checkbox"/>
Surmeuble pour console (superposable sur B-box) P 40 / H 52,5 / L 180 cm	DH923	+ <input type="checkbox"/>
Tirette plumier	BF901K	Gris

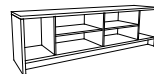
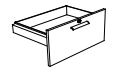
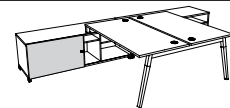
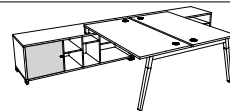

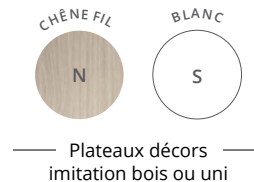

DIALOGUE



BUREAUX INDIVIDUELS avec Top Access



P 80 CM

	Dim. (cm)	Réf.	Finition plateau
Plans droits P 80 / H 72 cm 	L 120	DB807	+ <input type="checkbox"/>
	L 140	DB817	+ <input type="checkbox"/>
	L 160	DB827	+ <input type="checkbox"/>
	L 180	DB837	+ <input type="checkbox"/>
Extension / Retour Sur pied de soutien H 72 cm 	P 60 / L 80	DF407	+ <input type="checkbox"/>

► Options

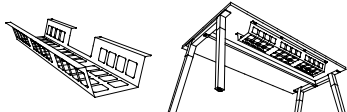
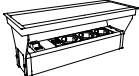
	Dim. (cm)	Réf.	Finition
Goulotte d'électrification 	P 19 / H 9 / L 91,5	BT007S	Blanc
Top Access simple électrifié Équipé de 3 PC + 2 USB 5v + 1 HDMI + 1 RJ45 	P 12,5 / H 12 / L 31,6 Câble d'alimentation de 3 m inclus Câbles RJ45 et HDMI non fournis	DE067S	Blanc





— Piétements bois —



— Plateaux décors imitation bois ou uni —



BUREAUX MULTIPOSTES avec Top Access

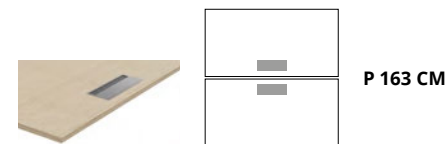

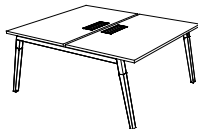
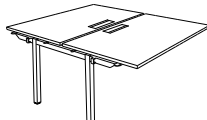
		Dim. (cm)	Réf.	Finition plateau
2 Plans droits P 80 cm face à face Élément départ P 163 / H 72 cm		L 120	DB847	+ <input type="checkbox"/>
		L 140	DB857	+ <input type="checkbox"/>
		L 160	DB867	+ <input type="checkbox"/>
		L 180	DB877	+ <input type="checkbox"/>
2 Plans droits P 80 cm face à face Élément suivant P 163 / H 72 cm		L 120	DB887	+ <input type="checkbox"/>
		L 140	DB897	+ <input type="checkbox"/>
		L 160	DB907	+ <input type="checkbox"/>
		L 180	DB917	+ <input type="checkbox"/>

► Options

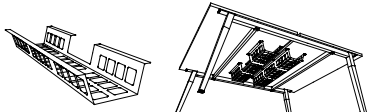
		Dim. (cm)	Réf.	Finition
Goulotte d'électrification*		P 19 / H 9 / L 91,5	BT007S	Blanc

* prévoir l'installation de 2 goulottes d'électrification pour les multipostes avec Top Access

Top Access simple électrifié
Équipé de 3 PC + 2 USB 5v
+ 1 HDMI + 1 RJ45

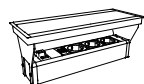

P 12,5 / H 12 / L 31,6
Câble d'alimentation de 3 m inclus
Câbles RJ45 et HDMI non fournis

DE067S Blanc

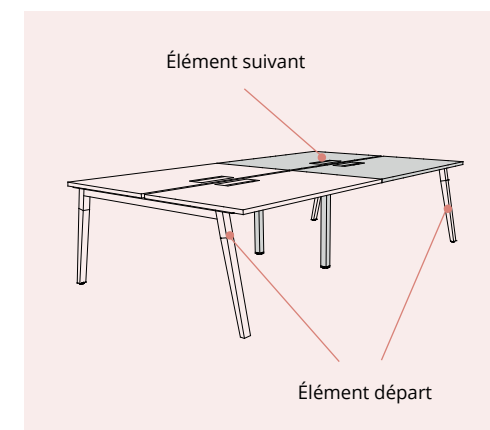

DIALOGUE



— Piétements bois —

— Plateaux et console B-box —
décor imitation bois ou uni

BUREAUX INDIVIDUELS avec Top Access sur console B-box



		Dim. (cm) du poste principal	Dim. totales (cm)	Réf.	Finition plateau	Finition B-box
Plans droits P 80 cm sur console B-box H 72 cm Console B-box positionnable à droite ou à gauche		P 80 / L 140	P 180 / L 190	DF447	+ <input type="checkbox"/>	+ <input type="checkbox"/>
		P 80 / L 160	P 180 / L 210	DF457	+ <input type="checkbox"/>	+ <input type="checkbox"/>
		P 80 / L 180	P 180 / L 230	DF467	+ <input type="checkbox"/>	+ <input type="checkbox"/>
2 Plans droits P 80 cm en quinconce sur console B-box partagée H 72 cm		P 80 / L 140	P 180 / L 320	DF507	+ <input type="checkbox"/>	+ <input type="checkbox"/>
		P 80 / L 160	P 180 / L 360	DF517	+ <input type="checkbox"/>	+ <input type="checkbox"/>
		P 80 / L 180	P 180 / L 400	DF527	+ <input type="checkbox"/>	+ <input type="checkbox"/>

► Options B-box



		Réf.	Finition
Porte battante (montage à droite ou à gauche)		DF843	+ <input type="checkbox"/>
Porte coulissante (montage à droite ou à gauche)		DF853	+ <input type="checkbox"/>
Bloc Tiroir pour dossiers suspendus (avec façade incluse) <i>* Non compatible avec porte battante</i>		BX163	+ <input type="checkbox"/>
Surmeuble pour console (superposable sur B-box) P 40 / H 52,5 / L 180 cm		DH923	+ <input type="checkbox"/>
Tirette plumier		BF901K	Gris

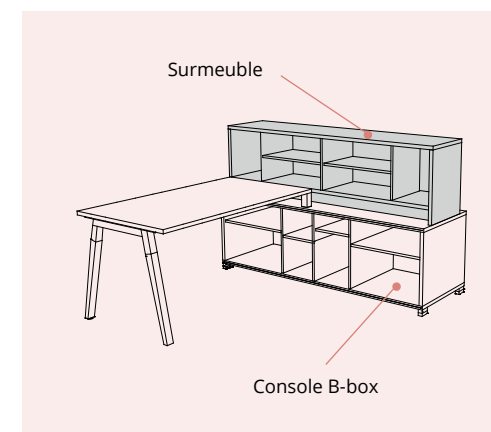



— Piétements bois —



— Plateaux et console B-box —
décor imitation bois ou uni



BUREAUX MULTIPOSTES avec Top Access sur consoles B-box

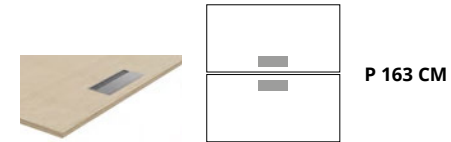

		Dim. (cm) du poste principal	Dim. totales (cm)	Réf.	Finition plateau	Finition B-box
2 Plans droits P 80 cm face à face sur 2 consoles B-box H 72 cm		P 163 / L 140	P 360 / L 190	DF567	+	+
		P 163 / L 160	P 360 / L 210	DF577	+	+
		P 163 / L 180	P 360 / L 230	DF587	+	+

► Options B-box



		Réf.	Finition
Porte battante (montage à droite ou à gauche)		DF843	+
Porte coulissante (montage à droite ou à gauche)		DF853	+
Bloc tiroir pour dossiers suspendus (avec façade incluse) <i>* Non compatible avec porte battante</i>		BX163	+
Surmeuble pour console (superposable sur B-box) P 40 / H 52,5 / L 180 cm		DH923	+
Tirette plumier		BF901K	Gris



DIALOGUE

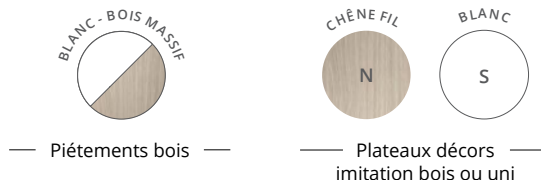

TABLES DE RÉUNION rondes

	Dim. (cm)	Description	Réf.	Finition plateau
Tables rondes (3/4 personnes) H 72 cm	Ø 80	Dotées d'1 passe-câble	DP007	+ <input type="checkbox"/>
	Ø 100	pré-débouchant central	DN197	+ <input type="checkbox"/>
	Ø 120	sous plateau	DN207	+ <input type="checkbox"/>

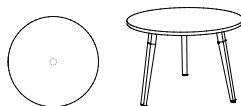
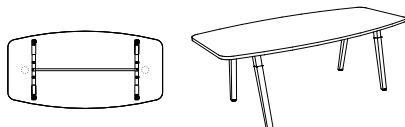

TABLE DE RÉUNION tonneau

	Dim. (cm)	Description	Réf.	Finition plateau
Table tonneau (6 personnes) H 72 cm	P 100 / L 200	Dotée de 2 passe-câbles pré-débouchants sous plateau	DN267	+ <input type="checkbox"/>



TABLES DE RÉUNION carrées

	Dim. (cm)	SANS TOP ACCESS		AVEC TOP ACCESS DOUBLE	
		Réf.	Finition plateau	Réf.	Finition plateau
Tables carrées Élément départ H 72 cm	P 143 / L 140 (4/6 personnes)	DB927	+ <input type="checkbox"/>	DQ217	+ <input type="checkbox"/>
	P 163 / L 160 (6/8 personnes)	DB967	+ <input type="checkbox"/>	DQ227	+ <input type="checkbox"/>
Tables carrées Élément suivant H 72 cm	P 143 / L 140 (4 personnes)	DB937	+ <input type="checkbox"/>	DQ237	+ <input type="checkbox"/>
	P 163 / L 160 (4 personnes)	DB977	+ <input type="checkbox"/>	DQ247	+ <input type="checkbox"/>

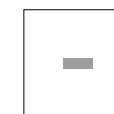
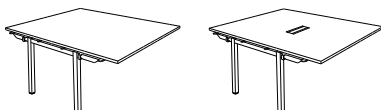



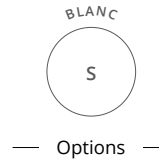

SANS TOP ACCESS

AVEC TOP ACCESS DOUBLE

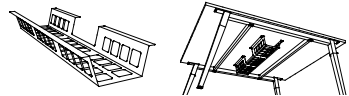

► Options

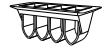
		Description	Réf.	Finition
Obturbateurs		Ø 80 mm Fixation sur plan de travail Vendus par lot de 2	AX067S	Blanc
Goulotte d'électrification		P 19 / H 9 / L 91,5	BT007S	Blanc
NOUVEAU Top Access double électrifié P 14,8 / H 12 / L 31,6 Équipé de 3 PC + 1 USB A 5v + 1 USB C 5v + 1 passage de câbles		Élément départ Câble d'alimentation de 2 m inclus	DQ117S	Blanc
<i>Pour tables de réunion carrées uniquement. Options d'équipement connectique voir page 151</i>		Élément suivant* Câble de liaison de 2 m inclus	DQ127S	Blanc
NOUVEAU Obturbateur électrifié Équipé de 1 PC + 1 USB A 5v Câble d'alimentation de 2 m inclus		Ø 80 mm	DQ137S	Blanc
NOUVEAU Obturbateur électrifié à capot Équipé de 1 PC + 1 USB A 5v + 1 RJ45 Câble d'alimentation de 2 m inclus		Ø 80 mm	DQ007S	Blanc
NOUVEAU Accroche-câbles universel 4 anneaux. Se fixe sous les plateaux. Vis non fournies		P 6,5 / H 4,5 / L 9,5	DQ101K	Aluminium

PARTAGE

Élégance et caractère définissent la nouvelle gamme Partage.

Son style se veut sobre et recherché. Le plateau est aussi épuré que le pied arche "A". Rien ne vient perturber les lignes sobres et minimalistes de ce bureau proposé en version individuel ou multiposte. **Partage** est facilement personnalisable grâce à de nombreuses possibilités de finitions et de versions de plateaux.





PARTAGE



CARACTÉRISTIQUES



Piètements métal

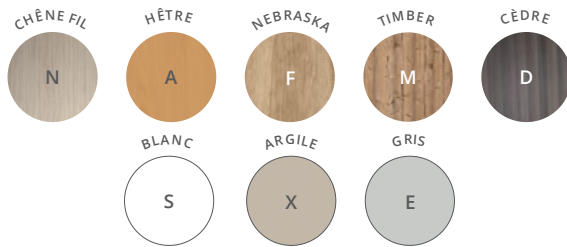

Plateaux décors imitation bois ou unis



Plateaux avec obturateurs (P 70 / P 80 cm)



Plateaux avec échancrure (P 70 / P 80 cm)

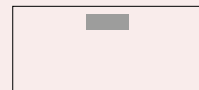

Plateaux avec Top Access (P 80 cm uniquement)

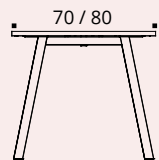

Pied arche "A"

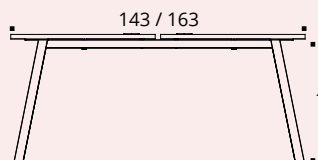

Pied arche "A" multiposte

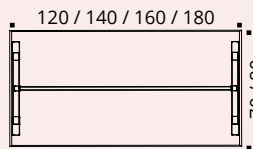

Bureau - vue du dessus

Plateau

Panneau mélaminé Structurex®, ép. 25 mm. Chants ABS anti-choc 2 mm.

Électrification

Plateaux équipés d'obturateurs Ø 80 mm, d'un Top Access simple ou d'une échancrure de 2 cm, selon versions.



Vérins

Réglage par vérins pour corriger les défauts de planéité du sol.

Piètements

Piètements de type arche "A" métal de section carrée 50 x 50 mm. Ensemble relié par une poutre centrale en acier, finition époxy laqué.

DESCRIPTIF TECHNIQUE

- Plateaux mélaminés Structurex® ép. 25 mm. Chants ABS anti-choc 2 mm.
- Plateaux équipés d'obturateurs passe-câbles Ø 80 mm (finition aluminium en standard, finitions blanc ou noir en option), d'un Top Access simple (dim. utiles L 30,9 cm / P 11,6 cm) ou d'une échancrure de 2 cm pour le passage des câbles, selon versions.
- Piètements de type arche "A" métal de section carrée 50 x 50 mm. Ensemble relié par une poutre centrale en acier, finition époxy laqué. En version multiposte, le pied arche de l'élément suivant est en retrait pour faciliter le passage d'un poste à l'autre.
- Réglage par vérins Ø 40 mm et de course 10 mm, pour corriger les défauts de planéité du sol.
- En configuration face à face, un espacement de 3 cm entre les plateaux permet le positionnement d'un écran séparateur d'espace ou le passage des câbles.
- Partage existe aussi en version plateaux coulissants (avec échancrure), pour un accès facilité aux câbles et aux branchements électriques.

PARTAGE



PARTAGE

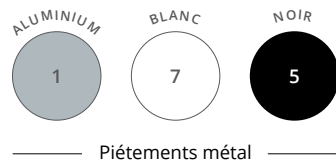

Piétements métal

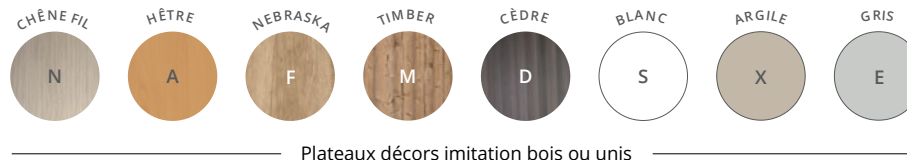

Plateaux décors imitation bois ou unis

BUREAUX INDIVIDUELS
avec obturateurs

P 70 CM



P 80 CM

	Dim. (cm)	Réf.	Finition piétement	Finition plateau	Réf.	Finition piétement	Finition plateau
Plans droits H 72 cm	L 120	BX61	+ <input type="checkbox"/>	+ <input type="checkbox"/>	BX66	+ <input type="checkbox"/>	+ <input type="checkbox"/>
	L 140	BX62	+ <input type="checkbox"/>	+ <input type="checkbox"/>	BX67	+ <input type="checkbox"/>	+ <input type="checkbox"/>
	L 160	BX63	+ <input type="checkbox"/>	+ <input type="checkbox"/>	BX68	+ <input type="checkbox"/>	+ <input type="checkbox"/>
	L 180	—	—	—	BX69	+ <input type="checkbox"/>	+ <input type="checkbox"/>

	Dim. (cm)	Réf.	Finition piétement	Finition plateau
Plans compacts P 80 à 110 / H 72 cm Retour P 60 cm	L 160 droite	BX72	+ <input type="checkbox"/>	+ <input type="checkbox"/>
	L 160 gauche	BX73	+ <input type="checkbox"/>	+ <input type="checkbox"/>
	L 180 droite	BX74	+ <input type="checkbox"/>	+ <input type="checkbox"/>
	L 180 gauche	BX75	+ <input type="checkbox"/>	+ <input type="checkbox"/>

	Dim. (cm)	Réf.	Finition piétement	Finition plateau
Extension / Retour Sur pied de soutien H 72 cm	P 60 / L 80	BU50	+ <input type="checkbox"/>	+ <input type="checkbox"/>

► Options

	Dim. (cm)	ALUMINIUM	BLANC	NOIR
		Réf.	Réf.	Réf.
Goulottes simples d'électrification P 16 / H 8 cm H utile 4 cm	L 90 pour plan L 120	AZ201K	AZ207S	AZ205G
	L 110 pour plan L 140	AZ211K	AZ217S	AZ215G
	L 130 pour plan L 160	AZ221K	AZ227S	AZ225G
	L 150 pour plan L 180	AZ231K	AZ237S	AZ235G
Obturateurs	Ø 80 mm - Fixation sur plan de travail Vendus par lot de 2	AX061K	AX067S	AX065G



Les plateaux sont équipés en standard d'obturateurs finition Aluminium

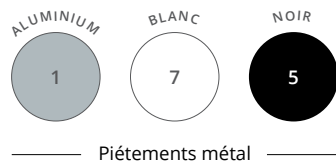

Piètements métal

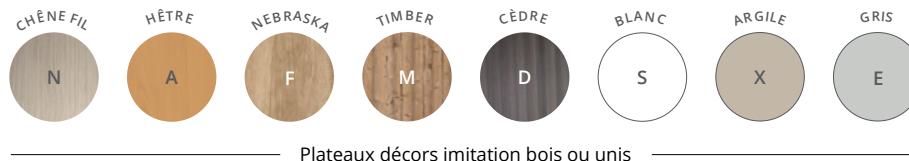

Plateaux décors imitation bois ou unis

PARTAGE



BUREAUX MULTIPOSTES avec obturateurs

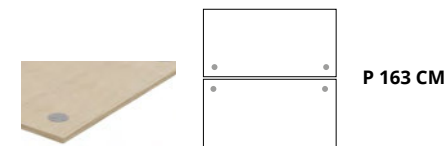
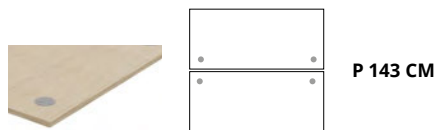

		Dim. (cm)	Réf.	Finition piétement	Finition plateau	Réf.	Finition piétement	Finition plateau
2 Plans droits face à face Élément départ H 72 cm		L 120	BX86	+	+	BX89	+	+
		L 140	BX87	+	+	BX90	+	+
		L 160	BX88	+	+	BX91	+	+
		L 180	—	—	—	BX92	+	+
2 Plans droits face à face Élément suivant H 72 cm		L 120	BT56	+	+	BK56	+	+
		L 140	BT57	+	+	BK57	+	+
		L 160	BT58	+	+	BK58	+	+
		L 180	—	—	—	BK59	+	+

► Options

Goulottes doubles d'électrification
P 20 / H 8 cm
H utile 7 cm

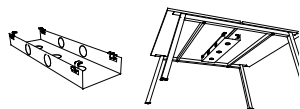

Dim. (cm)

L 70 pour plan L 120
L 90 pour plan L 140
L 110 pour plan L 160
L 130 pour plan L 180

ALUMINIUM

Réf.

BN721K
BN731K
BN741K
BN751K

ALUMINIUM

BLANC

NOIR

Dim. (cm)

Réf.

Réf.

Réf.

Obturateurs



Ø 80 mm - Fixation sur plan de travail.
Vendus par lot de 2

AX061K

AX067S

AX065G

Les plateaux sont équipés en standard d'obturateurs finition Aluminium

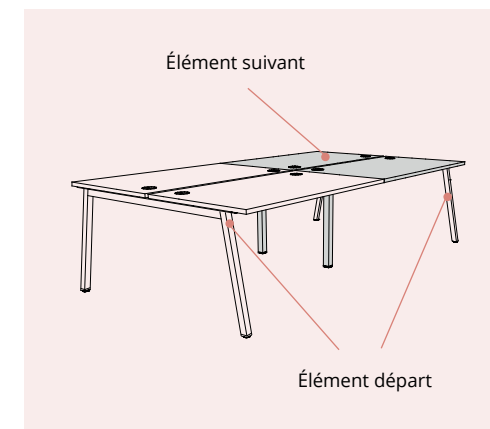

PARTAGE

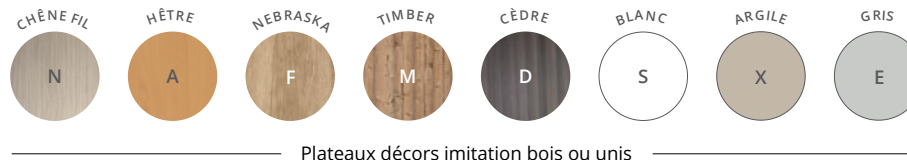
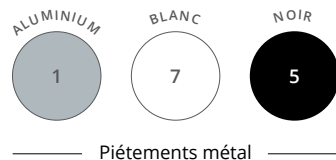

BUREAUX INDIVIDUELS

avec échancrure

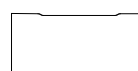

P 70 CM



P 80 CM

NOUVEAU

	Dim. (cm)	Réf.	Finition piétement	Finition plateau	Réf.	Finition piétement	Finition plateau
Plans droits H 72 cm 	L 120	DP32	+ <input type="checkbox"/>	+ <input type="checkbox"/>	DP35	+ <input type="checkbox"/>	+ <input type="checkbox"/>
	L 140	DP33	+ <input type="checkbox"/>	+ <input type="checkbox"/>	DP36	+ <input type="checkbox"/>	+ <input type="checkbox"/>
	L 160	DP34	+ <input type="checkbox"/>	+ <input type="checkbox"/>	DP37	+ <input type="checkbox"/>	+ <input type="checkbox"/>
	L 180	—	—	—	DP38	+ <input type="checkbox"/>	+ <input type="checkbox"/>

	Dim. (cm)	Réf.	Finition piétement	Finition plateau
Extension / Retour Sur pied de soutien H 72 cm 	P 60 / L 80	BU50	+ <input type="checkbox"/>	+ <input type="checkbox"/>

► Options

	Dim. (cm)	ALUMINIUM	BLANC	NOIR
		Réf.	Réf.	Réf.
Goulottes simples d'électrification P 16 / H 8 cm H utile 4 cm 	L 90 pour plan L 120	AZ201K	AZ207S	AZ205G
	L 110 pour plan L 140	AZ211K	AZ217S	AZ215G
	L 130 pour plan L 160	AZ221K	AZ227S	AZ225G
	L 150 pour plan L 180	AZ231K	AZ237S	AZ235G



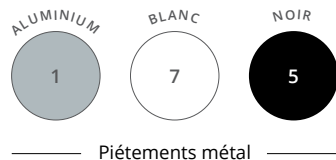

Piètements métal

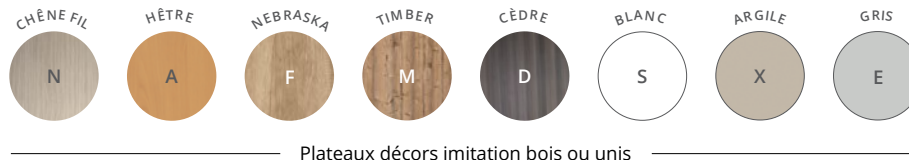

Plateaux décors imitation bois ou unis

PARTAGE



BUREAUX MULTIPOSTES avec échancrures

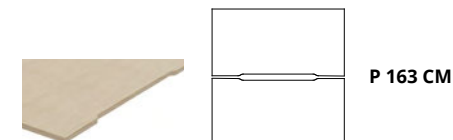
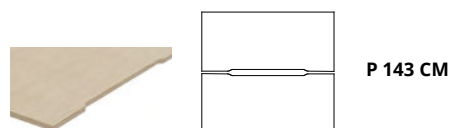

		Dim. (cm)	Réf.	Finition piétement	Finition plateau	Réf.	Finition piétement	Finition plateau
2 Plans droits face à face Élément départ H 72 cm		L 120	BX93	+	+	DH46	+	+
		L 140	BX94	+	+	BX96	+	+
		L 160	BX95	+	+	BX97	+	+
		L 180	—	—	—	BX98	+	+
2 Plans droits face à face Élément suivant H 72 cm		L 120	BT62	+	+	DH47	+	+
		L 140	BT63	+	+	BR56	+	+
		L 160	BT64	+	+	BR57	+	+
		L 180	—	—	—	BR58	+	+

► Options

**Goulottes doubles
d'électrification**
P 20 / H 8 cm
H utile 7 cm

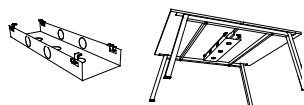

	● ALUMINIUM
Dim. (cm)	Réf.
L 70 pour plan L 120	BN721K
L 90 pour plan L 140	BN731K
L 110 pour plan L 160	BN741K
L 130 pour plan L 180	BN751K

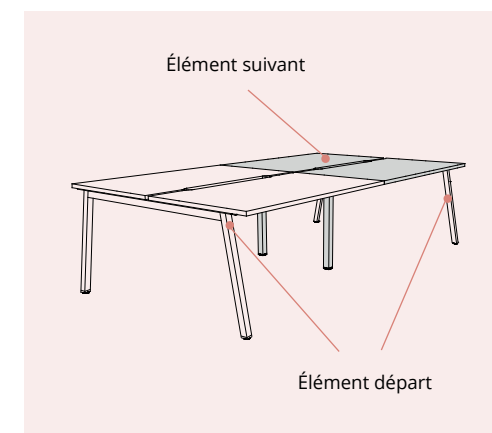

PARTAGE

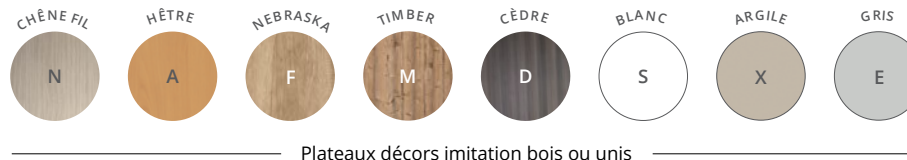
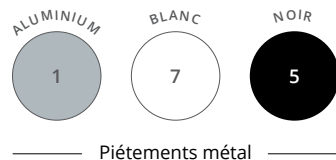

BUREAUX INDIVIDUELS avec Top Access



	Dim. (cm)	Réf.	Finition piétement	Finition plateau
Plans droits H 72 cm	L 120	DE64	+ <input type="checkbox"/>	+ <input type="checkbox"/>
	L 140	DE65	+ <input type="checkbox"/>	+ <input type="checkbox"/>
	L 160	DE66	+ <input type="checkbox"/>	+ <input type="checkbox"/>
	L 180	DE67	+ <input type="checkbox"/>	+ <input type="checkbox"/>



	Dim. (cm)	Réf.	Finition piétement	Finition plateau
Extension / Retour Sur pied de soutien H 72 cm	P 60 / L 80	BU50	+ <input type="checkbox"/>	+ <input type="checkbox"/>



Options

Goulottes simples d'électrification
 P 16 / H 8 cm
 H utile 4 cm

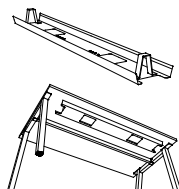

Dim. (cm)	● ALUMINIUM	○ BLANC	● NOIR
	Réf.	Réf.	Réf.
L 90 pour plan L 120	AZ201K	AZ207S	AZ205G
L 110 pour plan L 140	AZ211K	AZ217S	AZ215G
L 130 pour plan L 160	AZ221K	AZ227S	AZ225G
L 150 pour plan L 180	AZ231K	AZ237S	AZ235G



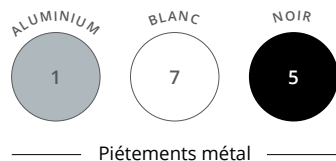

Piètements métal

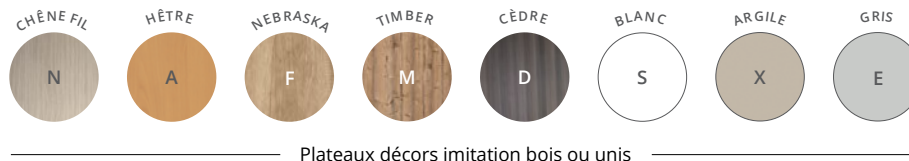

Plateaux décors imitation bois ou unis

PARTAGE



BUREAUX MULTIPOSTES avec Top Access

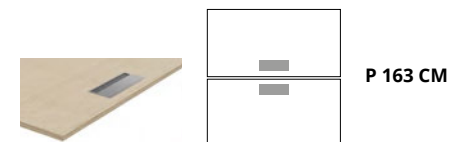

		Dim. (cm)	Réf.	Finition piétement	Finition plateau
2 Plans droits P 80 cm face à face Élément départ P 163 / H 72 cm		L 120	DE68	+ <input type="checkbox"/>	+ <input type="checkbox"/>
		L 140	DE69	+ <input type="checkbox"/>	+ <input type="checkbox"/>
		L 160	DE70	+ <input type="checkbox"/>	+ <input type="checkbox"/>
		L 180	DE71	+ <input type="checkbox"/>	+ <input type="checkbox"/>
2 Plans droits P 80 cm face à face Élément suivant P 163 / H 72 cm		L 120	DE72	+ <input type="checkbox"/>	+ <input type="checkbox"/>
		L 140	DE73	+ <input type="checkbox"/>	+ <input type="checkbox"/>
		L 160	DE74	+ <input type="checkbox"/>	+ <input type="checkbox"/>
		L 180	DE75	+ <input type="checkbox"/>	+ <input type="checkbox"/>

► Options

	Dim. (cm)	ALUMINIUM	BLANC	NOIR	
		Réf.	Réf.	Réf.	
Goulottes simples d'électrification* P 16 / H 8 cm H utile 4 cm		L 90 pour plan L 120	AZ201K	AZ207S	AZ205G
		L 110 pour plan L 140	AZ211K	AZ217S	AZ215G
		L 130 pour plan L 160	AZ221K	AZ227S	AZ225G
		L 150 pour plan L 180	AZ231K	AZ237S	AZ235G

* Prévoir l'installation de 2 goulottes d'électrification pour les bureaux multipostes avec Top Access

			ALUMINIUM	BLANC	NOIR
			Réf.	Réf.	Réf.
Descente de câbles verticale Magnétique		H 61 / L 4,5 / P 1,5	BY011K	BY017S	BY015G

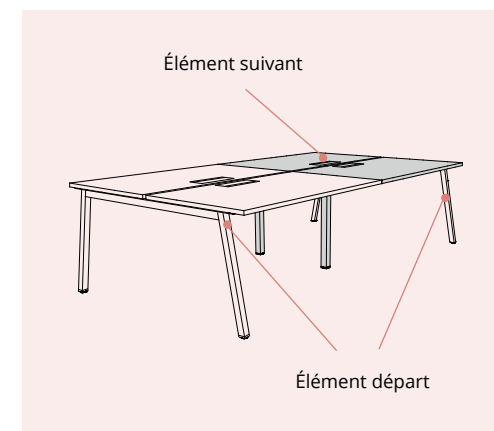

PARTAGE

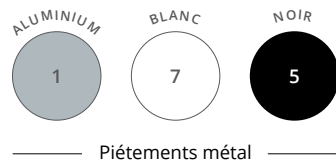

Piètements métal

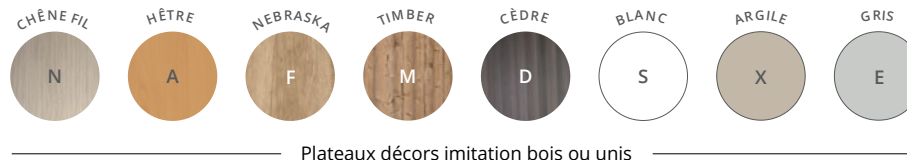

Plateaux décors imitation bois ou unis

BUREAUX INDIVIDUELS

avec plateau coulissant

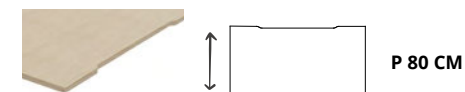
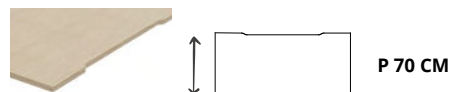

NOUVEAU

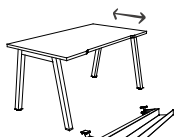
	Dim. (cm)	Réf.	Finition piétement	Finition plateau	Réf.	Finition piétement	Finition plateau
Plans droits H 72 cm Goulotte incluse 	L 120	DQ14	+ []	+ []	DQ17	+ []	+ []
	L 140	DQ15	+ []	+ []	DQ18	+ []	+ []
	L 160	DQ16	+ []	+ []	DQ19	+ []	+ []
	L 180	—	—	—	DQ20	+ []	+ []

► Option

Descente de câbles verticale
Magnétique



Dim. (cm)	ALUMINIUM	BLANC	NOIR
	Réf.	Réf.	Réf.
H 61 / L 4,5 / P 1,5	BY011K	BY017S	BY015G



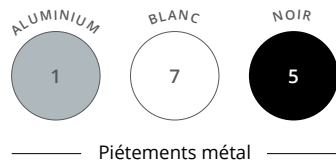

Piètements métal

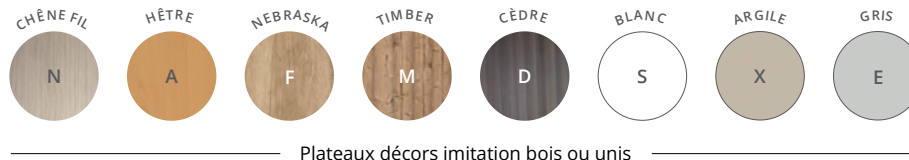

Plateaux décors imitation bois ou unis

PARTAGE



BUREAUX COLLABORATIFS

BUREAUX MULTIPOSTES avec plateaux coulissants

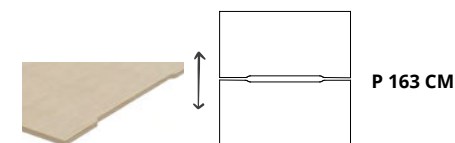
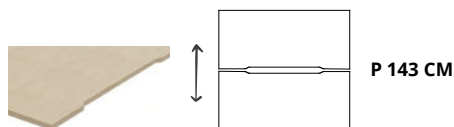

	Dim. (cm)	Réf.	Finition piétement	Finition plateau	Réf.	Finition piétement	Finition plateau
2 Plans droits face à face Élément départ H 72 cm Goulotte incluse	L 120	DK28	+ <input type="checkbox"/>	+ <input type="checkbox"/>	DK34	+ <input type="checkbox"/>	+ <input type="checkbox"/>
	L 140	DK29	+ <input type="checkbox"/>	+ <input type="checkbox"/>	DK35	+ <input type="checkbox"/>	+ <input type="checkbox"/>
	L 160	DK30	+ <input type="checkbox"/>	+ <input type="checkbox"/>	DK36	+ <input type="checkbox"/>	+ <input type="checkbox"/>
	L 180	—	—	—	DK37	+ <input type="checkbox"/>	+ <input type="checkbox"/>
2 Plans droits face à face Élément suivant H 72 cm Goulotte incluse	L 120	DK31	+ <input type="checkbox"/>	+ <input type="checkbox"/>	DK38	+ <input type="checkbox"/>	+ <input type="checkbox"/>
	L 140	DK32	+ <input type="checkbox"/>	+ <input type="checkbox"/>	DK39	+ <input type="checkbox"/>	+ <input type="checkbox"/>
	L 160	DK33	+ <input type="checkbox"/>	+ <input type="checkbox"/>	DK40	+ <input type="checkbox"/>	+ <input type="checkbox"/>
	L 180	—	—	—	DK41	+ <input type="checkbox"/>	+ <input type="checkbox"/>

► Option

Descente de câbles verticale
Magnétique



Dim. (cm)	<input type="radio"/> ALUMINIUM	<input type="radio"/> BLANC	<input type="radio"/> NOIR
	Réf.	Réf.	Réf.
H 61 / L 4,5 / P 1,5	BY011K	BY017S	BY015G

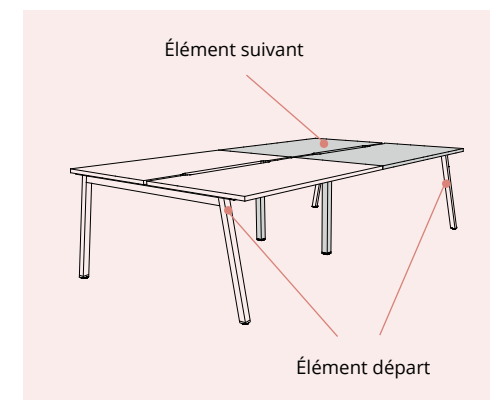

Comment commander ? 2 plans droits face à face P 163 / L 160 cm, élément départ, pied Aluminium, plateau décor Blanc = DK36 + 1 5

PARTAGE

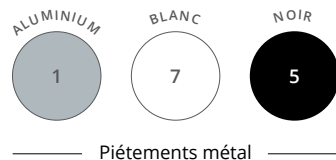

Piètements métal

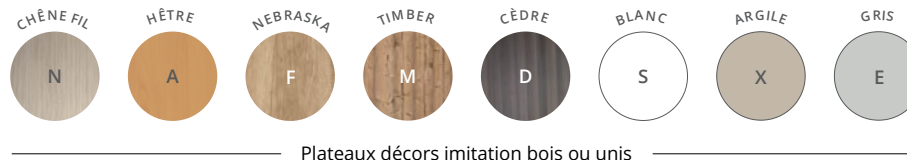

Plateaux décors imitation bois ou unis

TABLES DE RÉUNION rondes

	Dim. (cm)	Description	Réf.	Finition piétement	Finition plateau
Tables rondes (3/4 personnes) H 72 cm	Ø 80	Dotées d'1 passe-câble pré-débouchant central sous plateau	DN99	+ <input type="checkbox"/>	+ <input type="checkbox"/>
	Ø 100		DN31	+ <input type="checkbox"/>	+ <input type="checkbox"/>
	Ø 120		DN32	+ <input type="checkbox"/>	+ <input type="checkbox"/>



TABLE DE RÉUNION tonneau

	Dim. (cm)	Description	Réf.	Finition piétement	Finition plateau
Table tonneau (6 personnes) H 72 cm	P 100 / L 200	Dotée de 2 passe-câbles pré-débouchants sous plateau	DN28	+ <input type="checkbox"/>	+ <input type="checkbox"/>

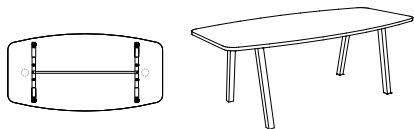

TABLES DE RÉUNION carrées

	Dim. (cm)	SANS TOP ACCESS			AVEC TOP ACCESS DOUBLE		
		Réf.	Finition piétement	Finition plateau	Réf.	Finition piétement	Finition plateau
Tables carrées Élément départ H 72 cm	P 143 / L 140 (4/6 personnes)	DF14	+ <input type="checkbox"/>	+ <input type="checkbox"/>	DQ33	+ <input type="checkbox"/>	+ <input type="checkbox"/>
	P 163 / L 160 (6/8 personnes)	DF16	+ <input type="checkbox"/>	+ <input type="checkbox"/>	DQ34	+ <input type="checkbox"/>	+ <input type="checkbox"/>
Tables carrées Élément suivant* H 72 cm	P 143 / L 140 (4 personnes)	DB93	+ <input type="checkbox"/>	+ <input type="checkbox"/>	DQ23	+ <input type="checkbox"/>	+ <input type="checkbox"/>
	P 163 / L 160 (4 personnes)	DB97	+ <input type="checkbox"/>	+ <input type="checkbox"/>	DQ24	+ <input type="checkbox"/>	+ <input type="checkbox"/>

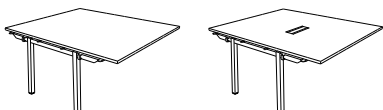
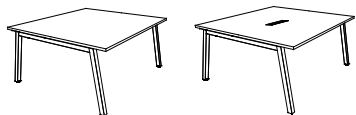

* Non disponible en finition Cèdre

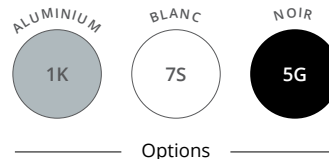

► Options

			● ALUMINIUM	○ BLANC	● NOIR
		Description	Réf.	Réf.	Réf.
Obturbateurs		Ø 80 mm Fixation sur plan de travail Vendus par lot de 2	AX061K	AX067S	AX065G
Descente de câbles verticale Magnétique		H 61 / L 4,5 / P 1,5	BY011K	BY017S	BY015G
Goulottes simples d'électrification P 16 / H 8 cm H utile 4 cm		L 110 pour plan L 140 L 130 pour plan L 160	AZ211K AZ221K	AZ217S AZ227S	AZ215G AZ225G
NOUVEAU Top Access double électrifié P 14,8 / H 12 / L 31,6 Équipé de 3 PC + 1 USB A 5v + 1 USB C 5v + 1 passage de câbles		Élément départ Câble d'alimentation de 2 m inclus	DQ111K	DQ117S	DQ115G
<i>Pour tables de réunion carrées uniquement. Options d'équipement connectique voir page 151</i>		Élément suivant* Câble de liaison de 2 m inclus	DQ121K	DQ127S	DQ125G
NOUVEAU Obturbateur électrifié Équipé de 1 PC + 1 USB A 5v Câble d'alimentation de 2 m inclus		Ø 80 mm	—	DQ137S	DQ135G
NOUVEAU Obturbateur électrifié à capot Équipé de 1 PC + 1 USB A 5v + 1 RJ45 Câble d'alimentation de 2 m inclus		Ø 80 mm	—	DQ007S	DQ005G
NOUVEAU Accroche-câbles universel 4 anneaux. Se fixe sous les plateaux. Vis non fournies		P 6,5 / H 4,5 / L 9,5	DQ101K	—	—

* Les Top Access électrifiés peuvent être reliés en série jusqu'à 2 modules suivants maximum pour 1 module départ.

ASTRO

Les bureaux d'aménagement Astro au design sobre sont parfaitement adaptés aux besoins des espaces partagés.

Leurs structures métalliques en arche, avec plateaux surélevés par des entretoises, sont idéales pour optimiser des agencements multiples de grande envergure. Astro est un mobilier évolutif pour répondre aux besoins de proximité et de communication et très fonctionnel par ses options d'accessoirisation et d'électrification.





ASTRO



CARACTÉRISTIQUES



Piètements métal

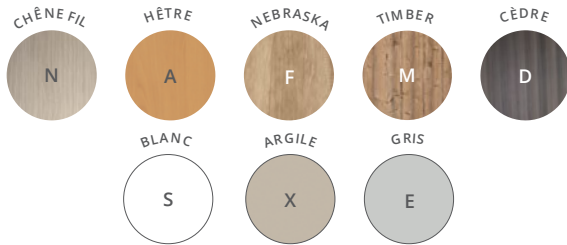

Plateaux et console B-box décors imitation bois ou unis

Plateau

Panneau mélaminé Structorex®, ép. 25 mm.
Chants ABS anti-choc 2 mm.

ASTRO

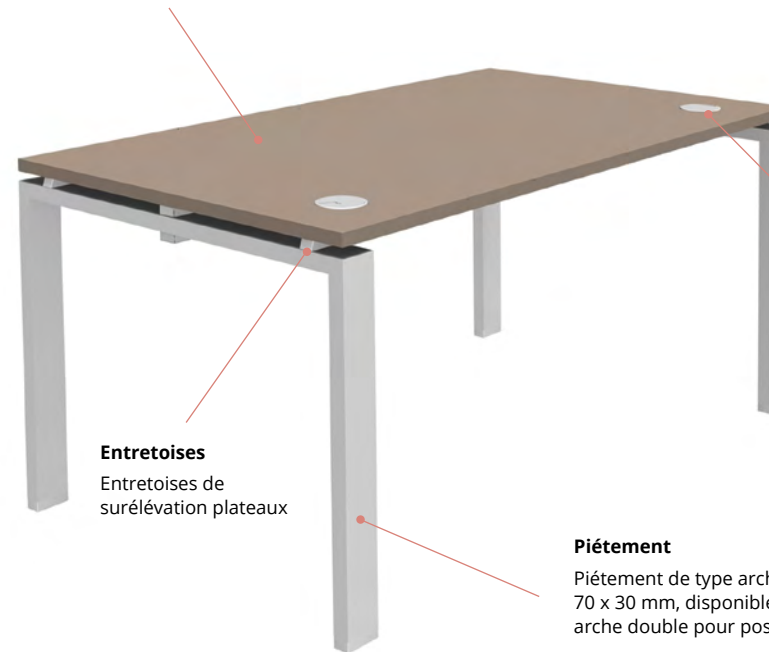

Entretoises
Entretoises de surélévation plateaux

Électrification
Plateaux équipés d'obturateurs Ø 80 mm, d'un Top Access simple ou d'une échancrure de 2 cm, selon versions.

Piétement
Piétement de type arche métal de section 70 x 30 mm, disponible en version individuelle ou en arche double pour poste partagé. Finition époxy laqué.



Plateaux avec obturateurs (P 70 / P 80 cm)

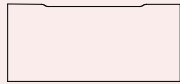

Plateaux avec échancrure (P 70 / P 80 cm)

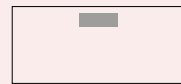

Plateaux avec Top Access (P 80 cm uniquement)

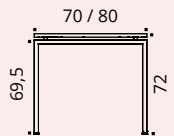

Pied arche

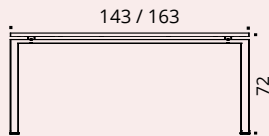

Pied arche multiposte

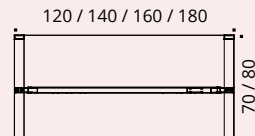

Bureau - vue du dessus

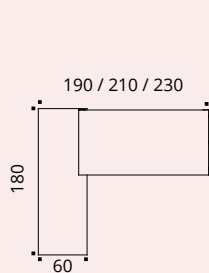

Bureau individuel sur console B-box vue du dessus

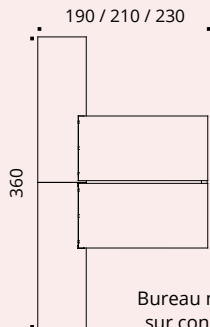

Bureau multipostes sur console B-box vue du dessus

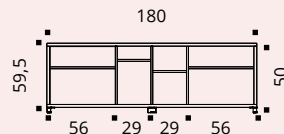

Console B-box vue de face

DESCRIPTIF TECHNIQUE

- Plateaux mélaminés Structorex® ép. 25 mm. Chants ABS anti-choc 2 mm.
- Plateaux équipés d'obturateurs passe-câbles Ø 80 mm (finition aluminium en standard, finitions blanc ou noir en option), d'un Top Access simple (dim. utiles L 30,9 cm / P 11,6 cm) ou d'une échancrure de 2 cm pour le passage des câbles, selon versions.
- Piètements de type arche métal de section 70 x 30 mm finition époxy laqué, disponibles en version individuelle ou en arche double pour poste partagé, avec piétement arche en retrait sur les éléments suivants, facilitant le passage d'un poste à l'autre.
- Réglage par vérins Ø 30 mm et de course 10 mm, pour corriger les défauts de planéité du sol.
- En configuration face à face, un espacement de 3 cm entre les plateaux permet le positionnement d'un écran séparateur ou le passage des câbles.
- Astro existe aussi en version plateaux coulissants (avec échancrure), pour un accès facilité aux câbles et aux branchements électriques.
- Bureaux individuels ou multipostes proposés avec la console retour B-box (dim. L 180 / P 60 / H 59,5 cm). Positionnement à droite ou à gauche des bureaux, B-box est composée de 2 niches L 56 / P 56 cm et de 2 niches L 29 / P 56 / H 50 cm.
- La console B-box peut être équipée en option d'1 porte battante, d'1 porte coulissante ou d'1 tiroir pour dossiers suspendus, et peut recevoir un surmeuble en option.

BUREAUX COLLABORATIFS

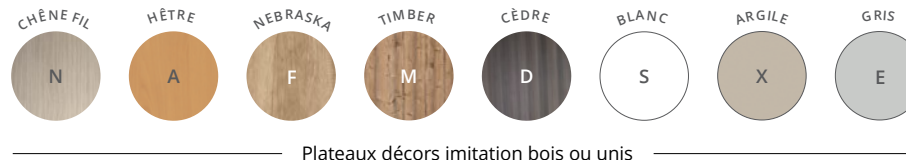
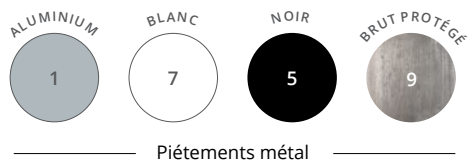

BUREAUX INDIVIDUELS
avec obturateurs



P 70 CM



P 80 CM

	Dim. (cm)	Réf.	Finition piétement	Finition plateau	Réf.	Finition piétement	Finition plateau
Plans droits H 72 cm	L 120	BK64	+ []	+ []	BU58	+ []	+ []
	L 140	BK65	+ []	+ []	BP16	+ []	+ []
	L 160	BT27	+ []	+ []	BN09	+ []	+ []
	L 180	—	—	—	BN10	+ []	+ []

Extension / Retour Sur pied arche H 72 cm	P 60 / L 80 Pour plan droit	BU30	+ []	+ []	BU31	+ []	+ []
--	--------------------------------	------	-------	-------	------	-------	-------

	Dim. (cm)	Réf.	Finition piétement	Finition plateau
Plans compacts P 80 à 110 / H 72 cm Retour P 60 cm	L 160 droite	BP27	+ []	+ []
	L 160 gauche	BP28	+ []	+ []
	L 180 droite	BP29	+ []	+ []
	L 180 gauche	BP30	+ []	+ []

► **Options**

Goulottes simples d'électrification
P 16 / H 8 cm
H utile 4 cm

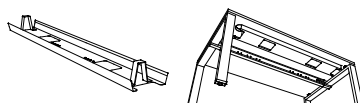

Dim. (cm)	ALUMINIUM	BLANC	NOIR
	Réf.	Réf.	Réf.
L 90 pour plan L 120	AZ201K	AZ207S	AZ205G
L 110 pour plan L 140	AZ211K	AZ217S	AZ215G
L 130 pour plan L 160	AZ221K	AZ227S	AZ225G
L 150 pour plan L 180	AZ231K	AZ237S	AZ235G

Obturateurs



Dim. (cm)	ALUMINIUM	BLANC	NOIR
Réf.	Réf.	Réf.	Réf.
Ø 80 mm - Fixation sur plan de travail Vendus par lot de 2	AX061K	AX067S	AX065G

Les plateaux sont équipés en standard d'obturateurs finition Aluminium



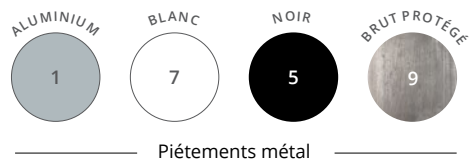

Piètements métal

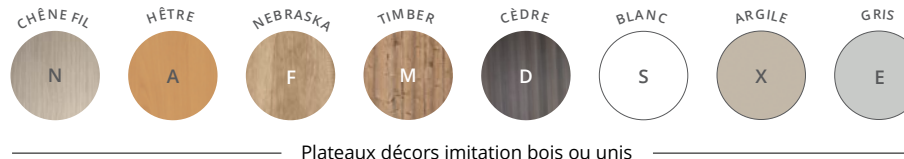

Plateaux décors imitation bois ou unis

ASTRO



BUREAUX MULTIPOSTES avec obturateurs

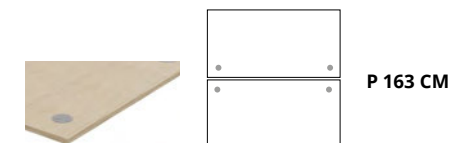
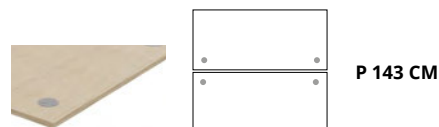

		Dim. (cm)	Réf.	Finition piétement	Finition plateau	Réf.	Finition piétement	Finition plateau
2 Plans droits face à face Élément départ H 72 cm		L 120	BQ98	+ <input type="checkbox"/>	+ <input type="checkbox"/>	BP17	+ <input type="checkbox"/>	+ <input type="checkbox"/>
		L 140	BR00	+ <input type="checkbox"/>	+ <input type="checkbox"/>	BU67	+ <input type="checkbox"/>	+ <input type="checkbox"/>
		L 160	BR42	+ <input type="checkbox"/>	+ <input type="checkbox"/>	BP18	+ <input type="checkbox"/>	+ <input type="checkbox"/>
		L 180	—	—	—	BP19	+ <input type="checkbox"/>	+ <input type="checkbox"/>
2 Plans droits face à face Élément suivant H 72 cm		L 120	BQ99	+ <input type="checkbox"/>	+ <input type="checkbox"/>	BU68	+ <input type="checkbox"/>	+ <input type="checkbox"/>
		L 140	BR01	+ <input type="checkbox"/>	+ <input type="checkbox"/>	BU69	+ <input type="checkbox"/>	+ <input type="checkbox"/>
		L 160	BR43	+ <input type="checkbox"/>	+ <input type="checkbox"/>	BU70	+ <input type="checkbox"/>	+ <input type="checkbox"/>
		L 180	—	—	—	BU71	+ <input type="checkbox"/>	+ <input type="checkbox"/>

► Options

Goulottes doubles d'électrification
P 20 / H 8 cm
H utile 7 cm

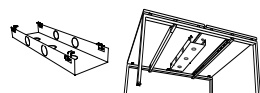

Dim. (cm)	Réf.
L 70 pour plan L 120	BN721K
L 90 pour plan L 140	BN731K
L 110 pour plan L 160	BN741K
L 130 pour plan L 180	BN751K

Dim. (cm)	ALUMINIUM	BLANC	NOIR
	Réf.	Réf.	Réf.
Ø 80 mm - Fixation sur plan de travail. Vendus par lot de 2	AX061K	AX067S	AX065G

Les plateaux sont équipés en standard d'obturateurs finition Aluminium

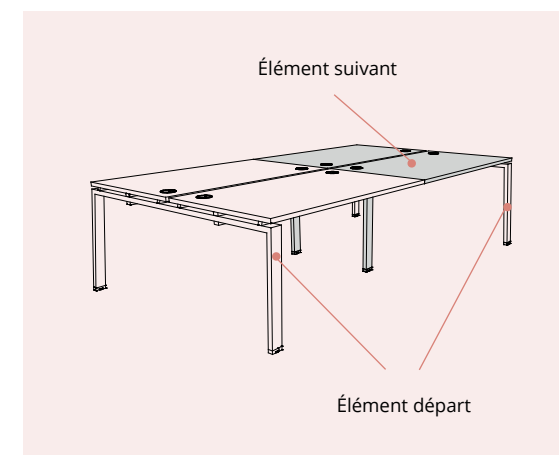



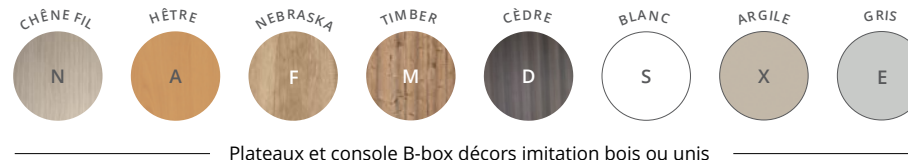
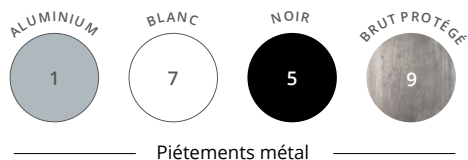

BUREAUX INDIVIDUELS



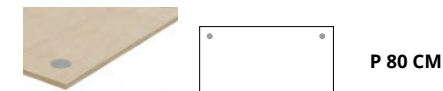

avec obturateurs sur console B-box

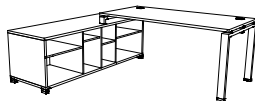
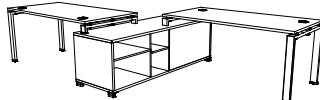

		Dim. (cm) du poste principal	Dim. totales (cm)	Réf.	Finition piètement	Finition plateau et B-box
Plans droits P 80 cm sur console B-box H 72 cm Console B-box positionnable à droite ou à gauche		P 80 / L 140	P 180 / L 190	DF61	+ <input type="checkbox"/>	+ <input type="checkbox"/>
		P 80 / L 160	P 180 / L 210	DF62	+ <input type="checkbox"/>	+ <input type="checkbox"/>
		P 80 / L 180	P 180 / L 230	DF63	+ <input type="checkbox"/>	+ <input type="checkbox"/>
2 Plans droits P 80 cm en quinconce sur console B-box partagée H 72 cm		P 80 / L 140	P 180 / L 320	DF67	+ <input type="checkbox"/>	+ <input type="checkbox"/>
		P 80 / L 160	P 180 / L 360	DF68	+ <input type="checkbox"/>	+ <input type="checkbox"/>
		P 80 / L 180	P 180 / L 400	DF69	+ <input type="checkbox"/>	+ <input type="checkbox"/>

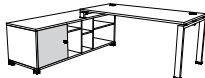
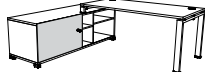
► Options B-box

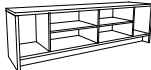

		Réf.	Finition
Porte battante (montage à droite ou à gauche)		DF843	+ <input type="checkbox"/>
Porte coulissante (montage à droite ou à gauche)		DF853	+ <input type="checkbox"/>
Bloc Tiroir pour dossiers suspendus (avec façade incluse) <i>* Non compatible avec porte battante</i>		BX163	+ <input type="checkbox"/>
Surmeuble pour console (superposable sur B-box) P 40 / H 52,5 / L 180 cm		DH923	+ <input type="checkbox"/>
Tirette plumier		BF901K	Gris

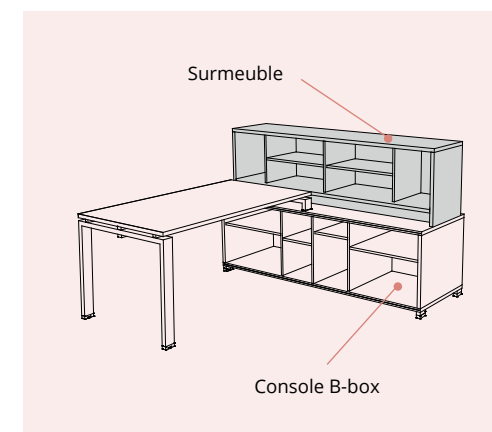

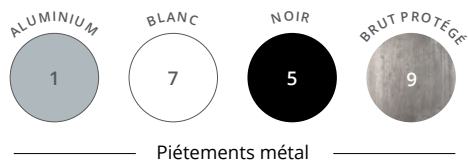

Piètements métal

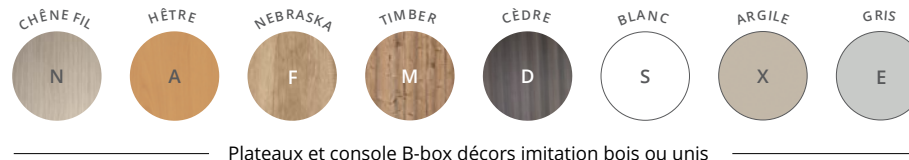

Plateaux et console B-box décors imitation bois ou unis

ASTRO



BUREAUX MULTIPOSTES avec obturateurs sur consoles B-box

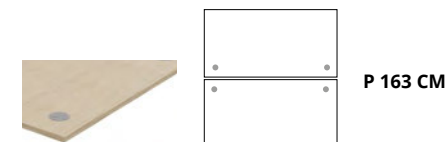

	Dim. (cm) du poste principal	Dim. totales (cm)	Réf.	Finition piétement	Finition plateau et B-box
2 Plans droits P 80 cm face à face sur 2 consoles B-box H 72 cm	P 163 / L 140	P 360 / L 190	DF73	+ <input type="checkbox"/>	+ <input type="checkbox"/>
	P 163 / L 160	P 360 / L 210	DF74	+ <input type="checkbox"/>	+ <input type="checkbox"/>
	P 163 / L 180	P 360 / L 230	DF75	+ <input type="checkbox"/>	+ <input type="checkbox"/>

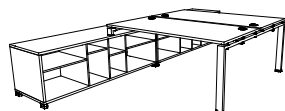

► Options B-box S X G

	Réf.	Finition
Porte battante (montage à droite ou à gauche)	DF843	+ <input type="checkbox"/>
Porte coulissante (montage à droite ou à gauche)	DF853	+ <input type="checkbox"/>
Bloc Tireur pour dossiers suspendus (avec façade incluse) * Non compatible avec porte battante	BX163	+ <input type="checkbox"/>
Surmeuble pour console (superposable sur B-box) P 40 / H 52,5 / L 180 cm	DH923	+ <input type="checkbox"/>
Tirette plumier	BF901K	Gris

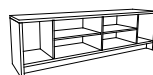
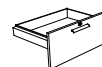
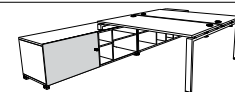
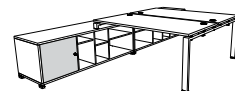

ASTRO

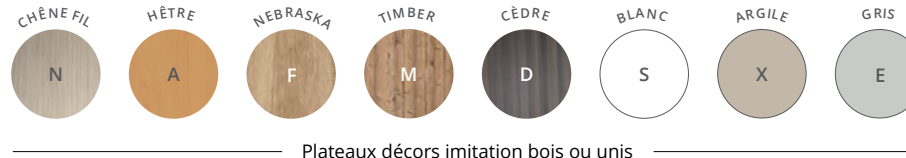
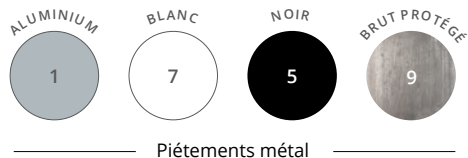

BUREAUX INDIVIDUELS avec Top Access



	Dim. (cm)	Réf.	Finition piétement	Finition plateau
Plans droits H 72 cm	L 120	DE43	+ <input type="checkbox"/>	+ <input type="checkbox"/>
	L 140	DE44	+ <input type="checkbox"/>	+ <input type="checkbox"/>
	L 160	DE45	+ <input type="checkbox"/>	+ <input type="checkbox"/>
	L 180	DE46	+ <input type="checkbox"/>	+ <input type="checkbox"/>

Extension / Retour Sur pied arche H 72	P 60 / L 80 cm Pour plan droit	BU31	+ <input type="checkbox"/>	+ <input type="checkbox"/>
---	-----------------------------------	------	----------------------------	----------------------------

► Options

Goulottes simples d'électrification
P 16 / H 8 cm
H utile 4 cm

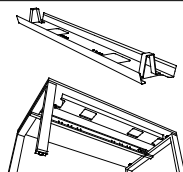

Dim. (cm)	<input type="radio"/> ALUMINIUM	<input type="radio"/> BLANC	<input type="radio"/> NOIR
	Réf.	Réf.	Réf.
L 90 pour plan L 120	AZ201K	AZ207S	AZ205G
L 110 pour plan L 140	AZ211K	AZ217S	AZ215G
L 130 pour plan L 160	AZ221K	AZ227S	AZ225G
L 150 pour plan L 180	AZ231K	AZ237S	AZ235G



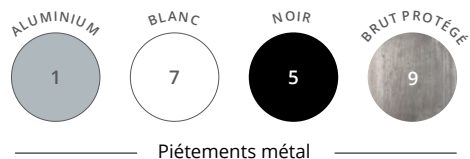

Piètements métal

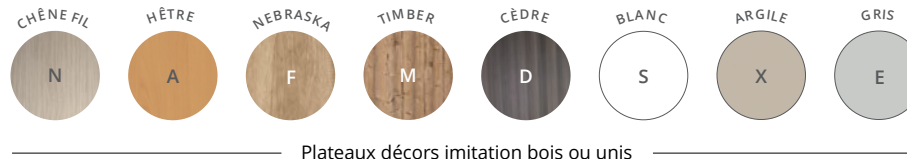

Plateaux décors imitation bois ou unis

ASTRO



BUREAUX MULTIPOSTES avec Top Access

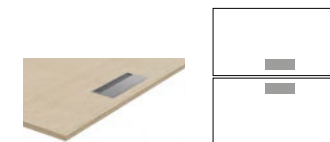

P 163 CM

		Dim. (cm)	Réf.	Finition piétement	Finition plateau
2 Plans droits P 80 cm face à face Élément départ P 163 / H 72 cm		L 120	DE47	+ <input type="checkbox"/>	+ <input type="checkbox"/>
		L 140	DE48	+ <input type="checkbox"/>	+ <input type="checkbox"/>
		L 160	DE49	+ <input type="checkbox"/>	+ <input type="checkbox"/>
		L 180	DE50	+ <input type="checkbox"/>	+ <input type="checkbox"/>
2 Plans droits P 80 cm face à face Élément suivant P 163 / H 72 cm		L 120	DE51	+ <input type="checkbox"/>	+ <input type="checkbox"/>
		L 140	DE52	+ <input type="checkbox"/>	+ <input type="checkbox"/>
		L 160	DE53	+ <input type="checkbox"/>	+ <input type="checkbox"/>
		L 180	DE54	+ <input type="checkbox"/>	+ <input type="checkbox"/>

Options

	Dim. (cm)	<input type="radio"/> ALUMINIUM	<input type="radio"/> BLANC	<input type="radio"/> NOIR
		Réf.	Réf.	Réf.
Goulottes simples d'électrification* P 16 / H 8 cm H utile 4 cm	L 90 pour plan L 120	AZ201K	AZ207S	AZ205G
	L 110 pour plan L 140	AZ211K	AZ217S	AZ215G
	L 130 pour plan L 160	AZ221K	AZ227S	AZ225G
	L 150 pour plan L 180	AZ231K	AZ237S	AZ235G

* Prévoir l'installation de 2 goulottes d'électrification pour les bureaux multipostes avec Top Access

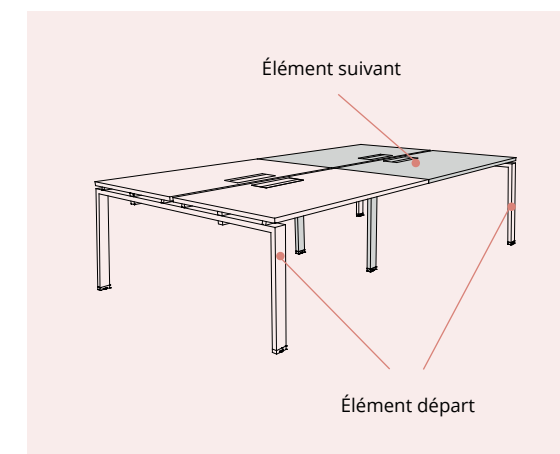





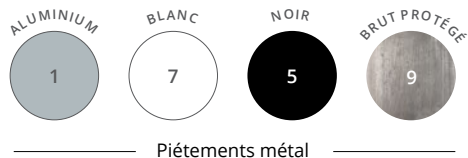



Piétements métal



Plateaux et console B-box décors imitation bois ou unis

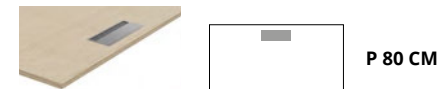

BUREAUX INDIVIDUELS avec Top Access sur console B-box

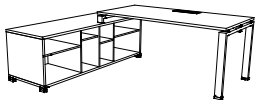
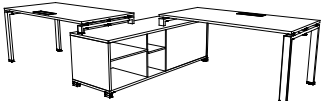

		Dim. (cm) du poste principal	Dim. totales (cm)	Réf.	Finition piétement	Finition plateau et B-box
Plans droits P 80 cm sur console B-box H 72 cm Console B-box positionnable à droite ou à gauche		P 80 / L 140	P 180 / L 190	DF64	+ <input type="checkbox"/>	+ <input type="checkbox"/>
		P 80 / L 160	P 180 / L 210	DF65	+ <input type="checkbox"/>	+ <input type="checkbox"/>
		P 80 / L 180	P 180 / L 230	DF66	+ <input type="checkbox"/>	+ <input type="checkbox"/>
2 Plans droits P 80 cm en quinconce sur console B-box partagée H 72 cm		P 80 / L 140	P 180 / L 320	DF70	+ <input type="checkbox"/>	+ <input type="checkbox"/>
		P 80 / L 160	P 180 / L 360	DF71	+ <input type="checkbox"/>	+ <input type="checkbox"/>
		P 80 / L 180	P 180 / L 400	DF72	+ <input type="checkbox"/>	+ <input type="checkbox"/>

► Options B-box

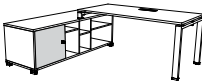
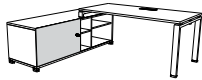
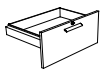
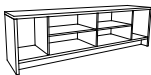

		Réf.	Finition
Porte battante (montage à droite ou à gauche)		DF843	+ <input type="checkbox"/>
Porte coulissante (montage à droite ou à gauche)		DF853	+ <input type="checkbox"/>
Bloc tiroir pour dossiers suspendus (avec façade incluse) <i>* Non compatible avec porte battante</i>		BX163	+ <input type="checkbox"/>
Surmeuble pour console (superposable sur B-box) P 40 / H 52,5 / L 180 cm		DH923	+ <input type="checkbox"/>
Tirette plumier		BF901K	Gris

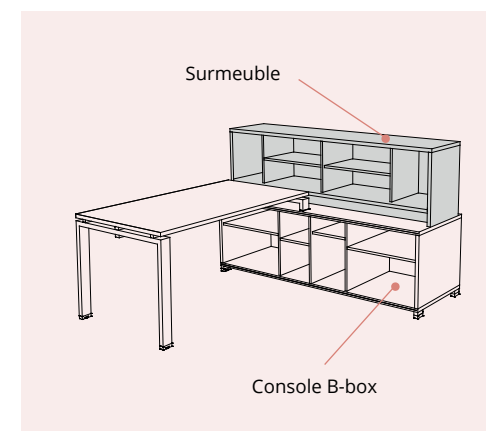

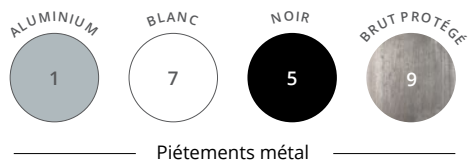

Piètements métal

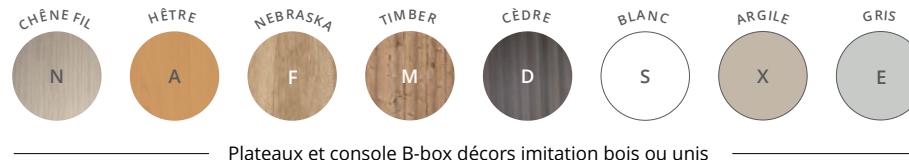

Plateaux et console B-box décors imitation bois ou unis

ASTRO



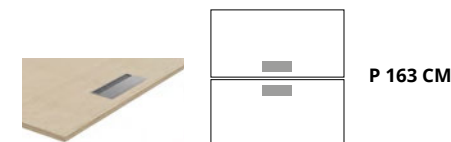

BUREAUX MULTIPOSTES avec Top Access sur consoles B-box

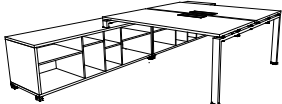

		Dim. (cm) du poste principal	Dim. totales (cm)	Réf.	Finition piétement	Finition plateau et B-box
2 Plans droits P 80 cm face à face sur 2 consoles B-box H 72 cm 		P 163 / L 140	P 360 / L 190	DF76	+ <input type="checkbox"/>	+ <input type="checkbox"/>
		P 163 / L 160	P 360 / L 210	DF77	+ <input type="checkbox"/>	+ <input type="checkbox"/>
		P 163 / L 180	P 360 / L 230	DF78	+ <input type="checkbox"/>	+ <input type="checkbox"/>

► Options B-box

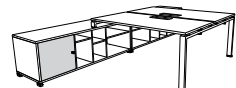
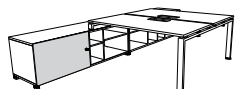
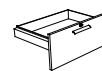
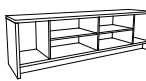

		Réf.	Finition
Porte battante (montage à droite ou à gauche)		DF843	+ <input type="checkbox"/>
Porte coulissante (montage à droite ou à gauche)		DF853	+ <input type="checkbox"/>
Bloc tiroir pour dossiers suspendus (avec façade incluse) <i>* Non compatible avec porte battante</i>		BX163	+ <input type="checkbox"/>
Surmeuble pour console (superposable sur B-box) P 40 / H 52,5 / L 180 cm		DH923	+ <input type="checkbox"/>
Tirette plumier		BF901K	Gris



ASTRO

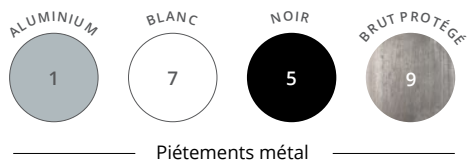

Piètements métal



Plateaux décors imitation bois ou unis

BUREAUX INDIVIDUELS avec plateau coulissant

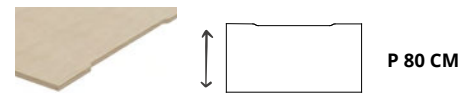
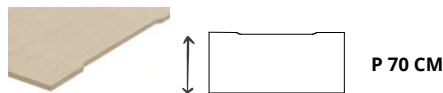

	Dim. (cm)	Réf.	Finition piétement	Finition plateau	Réf.	Finition piétement	Finition plateau
Plans droits H 72 cm Goulotte incluse	L 120	DK21	+ <input type="checkbox"/>	+ <input type="checkbox"/>	DK24	+ <input type="checkbox"/>	+ <input type="checkbox"/>
	L 140	DK22	+ <input type="checkbox"/>	+ <input type="checkbox"/>	DK25	+ <input type="checkbox"/>	+ <input type="checkbox"/>
	L 160	DK23	+ <input type="checkbox"/>	+ <input type="checkbox"/>	DK26	+ <input type="checkbox"/>	+ <input type="checkbox"/>
	L 180	—	—	—	DK27	+ <input type="checkbox"/>	+ <input type="checkbox"/>

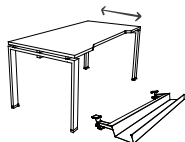

BUREAUX MULTIPOSTES avec plateaux coulissants

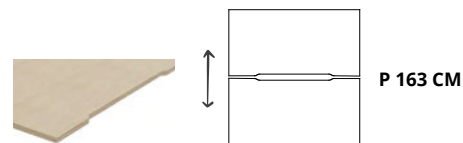
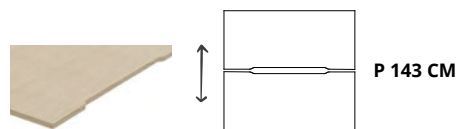

	Dim. (cm)	Réf.	Finition piétement	Finition plateau	Réf.	Finition piétement	Finition plateau
2 Plans droits face à face Élément de départ H 72 cm Goulotte incluse	L 120	DF86	+ <input type="checkbox"/>	+ <input type="checkbox"/>	DH43	+ <input type="checkbox"/>	+ <input type="checkbox"/>
	L 140	DF87	+ <input type="checkbox"/>	+ <input type="checkbox"/>	DF92	+ <input type="checkbox"/>	+ <input type="checkbox"/>
	L 160	DF88	+ <input type="checkbox"/>	+ <input type="checkbox"/>	DF93	+ <input type="checkbox"/>	+ <input type="checkbox"/>
	L 180	—	—	—	DF94	+ <input type="checkbox"/>	+ <input type="checkbox"/>
2 Plans droits face à face Élément suivant H 72 cm Goulotte incluse	L 120	DF89	+ <input type="checkbox"/>	+ <input type="checkbox"/>	DH44	+ <input type="checkbox"/>	+ <input type="checkbox"/>
	L 140	DF90	+ <input type="checkbox"/>	+ <input type="checkbox"/>	DF95	+ <input type="checkbox"/>	+ <input type="checkbox"/>
	L 160	DF91	+ <input type="checkbox"/>	+ <input type="checkbox"/>	DF96	+ <input type="checkbox"/>	+ <input type="checkbox"/>
	L 180	—	—	—	DF97	+ <input type="checkbox"/>	+ <input type="checkbox"/>

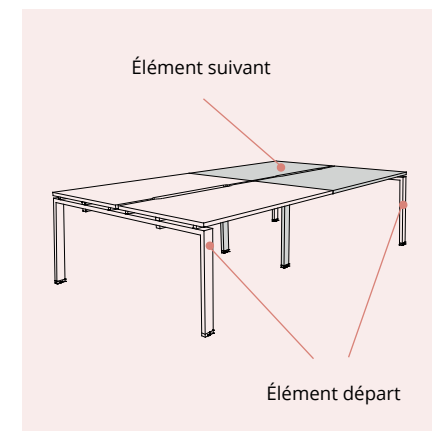
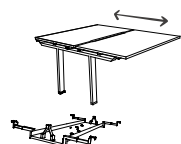
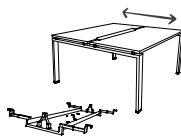

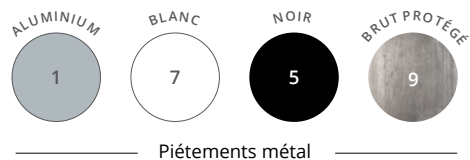

Piètements métal



Plateaux et console B-box décors imitation bois ou unis

ASTRO



BUREAUX MULTIPOSTES avec plateaux coulissants sur consoles B-box

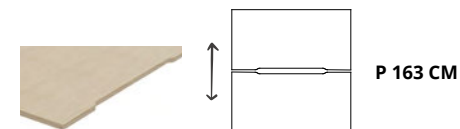

	Dim. (cm) du poste principal	Dim. totales (cm)	Réf.	Finition piétement	Finition plateau et B-box
2 Plans droits P 80 cm face à face sur 2 consoles B-box H 72 cm Goulotte incluse	P 163 / L 140	P 360 / L 190	DF79	+ <input type="checkbox"/>	+ <input type="checkbox"/>
	P 163 / L 160	P 360 / L 210	DF80	+ <input type="checkbox"/>	+ <input type="checkbox"/>
	P 163 / L 180	P 360 / L 230	DF81	+ <input type="checkbox"/>	+ <input type="checkbox"/>

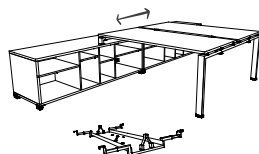

► Options B-box



	Réf.	+ Finition
Porte battante (montage à droite ou à gauche)	DF843	+ <input type="checkbox"/>
Porte coulissante (montage à droite ou à gauche)	DF853	+ <input type="checkbox"/>
Bloc tiroir pour dossiers suspendus (avec façade incluse) * Non compatible avec porte battante	BX163	+ <input type="checkbox"/>
Surmeuble pour console (superposable sur B-box) P 40 / H 52,5 / L 180 cm	DH923	+ <input type="checkbox"/>
Tirette plumier	BF901K	Gris



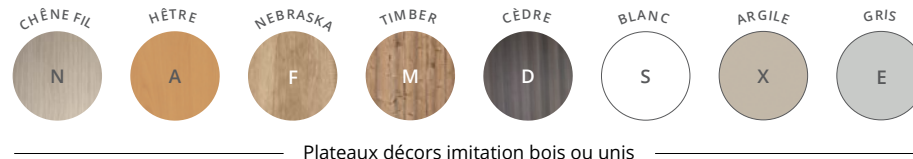
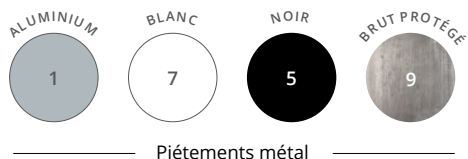

TABLES DE RÉUNION tonneau

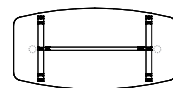

SANS TOP ACCESS

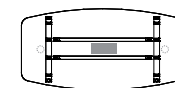

AVEC TOP ACCESS DOUBLE*

	Réf.	Finition piétement	Finition plateau		Réf.	Finition piétement	Finition plateau
Tables tonneau (6 personnes) P 100 / L 200 / H 72 cm Piétements P 80 cm Dotées de 2 passe-câbles pré-débouchants sous plateau		+	+	DN27	NOUVEAU DQ93	+	+

* Non disponible en piétement brut protégé

TABLES DE RÉUNION rectangles

Les tables rectangales étant composées de plusieurs plateaux, le veinage des plateaux décors imitation bois peut présenter un décalage et ne pas être dans une continuité visuelle.

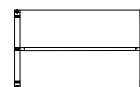

L 140

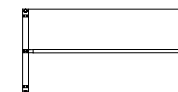

L 200

	Réf.	Finition piétement	Finition plateau		Réf.	Finition piétement	Finition plateau
Tables rectangales Élément départ P 100 / H 72 cm Piétements P 100 cm		+	+	BM62	BM64	+	+
Tables rectangales Élément suivant* P 100 / H 72 cm Piétements P 100 cm		+	+	BM63	BM65	+	+

* Non disponibles en décor imitation Cèdre

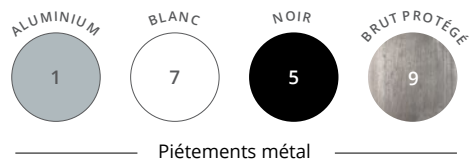

Piètements métal

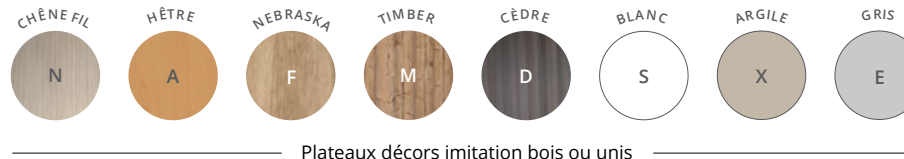

Plateaux décors imitation bois ou unis

ASTRO



BUREAUX COLLABORATIFS

TABLES DE RÉUNION carrées

SANS TOP ACCESS

AVEC TOP ACCESS DOUBLE

		Dim. (cm)	Réf.	Finition piétement	Finition plateau	Réf.	Finition piétement	Finition plateau
Tables carrées Élément départ H 72 cm		P 143 / L 140 (4/6 personnes)	BZ73	+	+	DQ35	+	+
		P 163 / L 160 (6/8 personnes)	BU76	+	+	DQ36	+	+
Tables carrées Élément suivant* H 72 cm		P 143 / L 140 (4 personnes)	BZ75	+	+	DQ37	+	+
		P 163 / L 160 (4 personnes)	BU77	+	+	DQ38	+	+

* Non disponible en finition Cèdre

► Options

Description	ALUMINIUM	BLANC	NOIR	BRUT		
	Réf.	Réf.	Réf.	Réf.		
Descente de câbles verticale Magnétique		H 61 / L 7 / P 3	BM291K	BM297S	BM295G	BM299Z
Goulottes simples d'électrification P 16 / H 8 cm H utile 4 cm		L 110 pour plan L 140 L 130 pour plan L 160	AZ211K AZ221K	AZ217S AZ227S	AZ215G AZ225G	— —
Top Access double électrifié P 14,8 / H 12 / L 31,6 Équipé de 3 PC + 1 USB A 5v + 1 USB C 5v + 1 passage de câbles		Élément départ Câble d'alimentation de 2 m inclus	DQ111K	DQ117S	DQ115G	—
Accroche-câbles universel 4 anneaux. Se fixe sous les plateaux. Vis non fournies		Élément suivant* Câble de liaison de 2 m inclus	DQ121K	DQ127S	DQ125G	—

*Pour tables de réunion carrées et tonneau uniquement.
Options d'équipement connectique voir page 151*

* Les Top Access électrifiés peuvent être reliés en série jusqu'à 2 modules suivants maximum pour 1 module départ.

ASTROLITE

Le design d'Astrolite s'inscrit en toute simplicité dans tous les aménagements de travail.

En solo ou en équipe dans un espace partagé, les bureaux modulaires **Astrolite** sont la solution idéale pour une implantation évolutive des entreprises disposant de budgets réduits. **Astrolite** offre des compléments modulaires permettant de réaliser des adaptations de postes en fonction des habitudes de travail des collaborateurs.





ASTROLITE

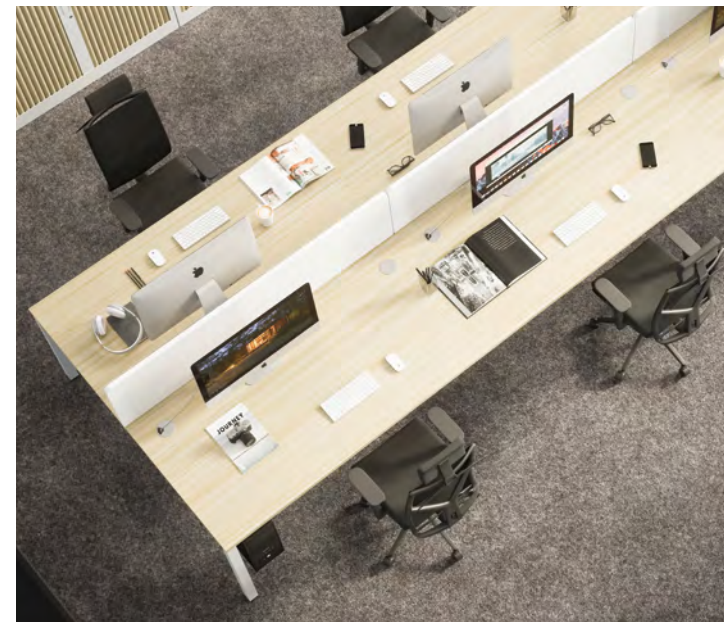

CARACTÉRISTIQUES



Piètements métal

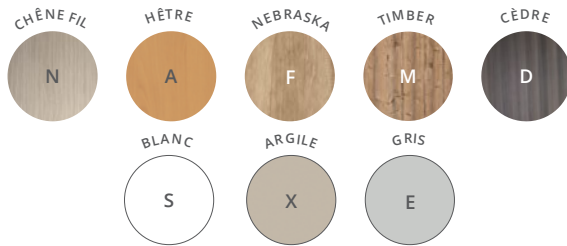

Plateaux décors imitation bois ou unis

ASTROLITE



Plateau

Panneau mélaminé Structurex®, ép. 25 mm.
Chants ABS anti-choc 2 mm.

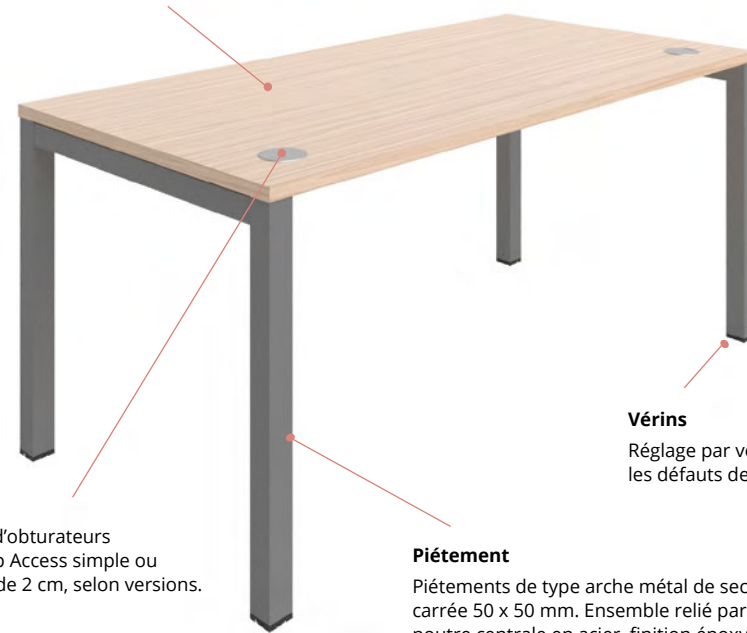

Vérins

Réglage par vérins pour corriger les défauts de planéité du sol.

Électrification

Plateaux équipés d'obturateurs Ø 80 mm, d'un Top Access simple ou d'une échancrure de 2 cm, selon versions.

Piètement

Piètements de type arche métal de section carrée 50 x 50 mm. Ensemble relié par une poutre centrale en acier, finition époxy laqué.



Plateaux avec obturateurs (P 70 / P 80 cm)



Plateaux avec échancrure (P 70 / P 80 cm)



Plateaux avec Top Access (P 80 cm uniquement)

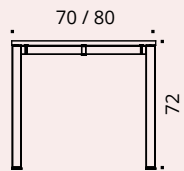

Pied arche

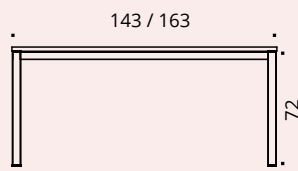

Pied arche multiposte

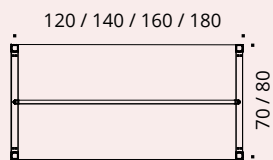

Bureau - vue du dessus

DESCRIPTIF TECHNIQUE

- Plateaux mélaminés Structurex® ép. 25 mm. Chants ABS anti-choc 2 mm.
- Plateaux équipés d'obturateurs passe-câbles Ø 80 mm (finition aluminium en standard, finitions blanc ou noir en option), d'un Top Access simple (dim. utiles L 30,9 cm / P 11,6 cm) ou d'une échancrure de 2 cm pour le passage des câbles, selon versions.
- Piètements de type arche métal de section carrée 50 x 50 mm. Ensemble relié par une poutre centrale en acier finition époxy laqué. En version multiposte, le pied arche de l'élément suivant est en retrait pour faciliter le passage d'un poste à l'autre.
- Piètements fixes H 72 cm ou réglables en hauteur de 64 cm à 86 cm pour les postes individuels.
- Réglage par vérins Ø 40 mm et de course 10 mm, pour corriger les défauts de planéité du sol.
- En configuration face à face, un espacement de 3 cm entre les plateaux permet le positionnement d'un écran séparateur ou le passage des câbles.
- Astrolite existe aussi en version plateaux coulissants (avec échancrure), pour un accès facilité aux câbles et aux branchements électriques.

ASTROLITE

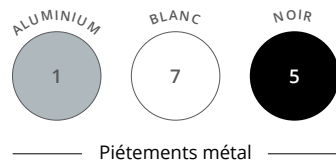

Piètements métal

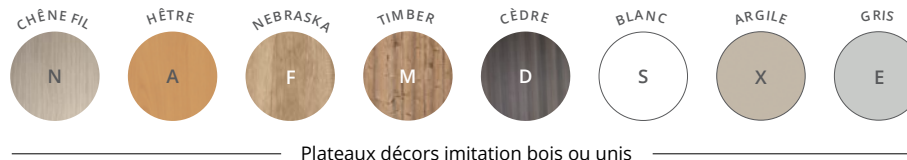

Plateaux décors imitation bois ou unis

BUREAUX INDIVIDUELS avec obturateurs

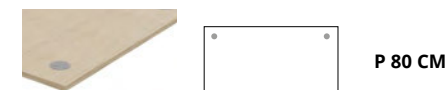
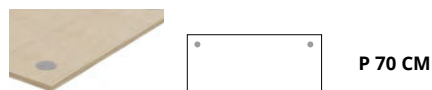

	Dim. (cm)	Réf.	Finition piétement	Finition plateau	Réf.	Finition piétement	Finition plateau
Plans droits H 72 cm	L 120	BT37	+ <input type="checkbox"/>	+ <input type="checkbox"/>	BK42	+ <input type="checkbox"/>	+ <input type="checkbox"/>
	L 140	BT38	+ <input type="checkbox"/>	+ <input type="checkbox"/>	BK43	+ <input type="checkbox"/>	+ <input type="checkbox"/>
	L 160	BT39	+ <input type="checkbox"/>	+ <input type="checkbox"/>	BK44	+ <input type="checkbox"/>	+ <input type="checkbox"/>
	L 180	—	—	—	BK45	+ <input type="checkbox"/>	+ <input type="checkbox"/>

	Dim. (cm)	Réf.	Finition piétement	Finition plateau
Plans compacts P 80 à 110 / H 72 cm Retour P 60 cm	L 160 droite	BT44	+ <input type="checkbox"/>	+ <input type="checkbox"/>
	L 160 gauche	BT45	+ <input type="checkbox"/>	+ <input type="checkbox"/>
	L 180 droite	BT46	+ <input type="checkbox"/>	+ <input type="checkbox"/>
	L 180 gauche	BT47	+ <input type="checkbox"/>	+ <input type="checkbox"/>

	Dim. (cm)	Réf.	Finition piétement	Finition plateau
Extension / Retour Sur pied de soutien H 72 cm	P 60 / L 80	BU50	+ <input type="checkbox"/>	+ <input type="checkbox"/>

► Options

	Dim. (cm)	ALUMINIUM	BLANC	NOIR
		Réf.	Réf.	Réf.
Goulottes simples d'électrification P 16 / H 8 cm H utile 4 cm	L 90 pour plan L 120	AZ201K	AZ207S	AZ205G
	L 110 pour plan L 140	AZ211K	AZ217S	AZ215G
	L 130 pour plan L 160	AZ221K	AZ227S	AZ225G
	L 150 pour plan L 180	AZ231K	AZ237S	AZ235G

	Dim. (cm)	ALUMINIUM	BLANC	NOIR
		Réf.	Réf.	Réf.
Obturateurs	Ø 80 mm - Fixation sur plan de travail Vendus par lot de 2	AX061K	AX067S	AX065G

Les plateaux sont équipés en standard d'obturateurs finition Aluminium



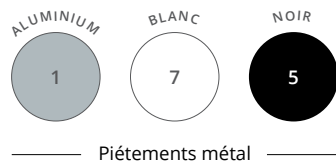

Piètements métal

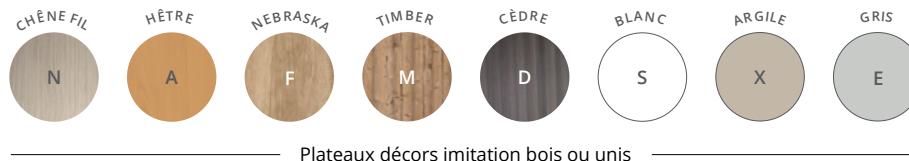

Plateaux décors imitation bois ou unis

ASTROLITE



BUREAUX COLLABORATIFS

BUREAUX MULTIPOSTES avec obturateurs

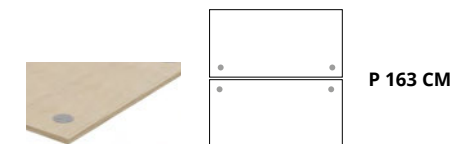
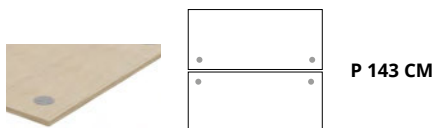

		Dim. (cm)	Réf.	Finition piétement	Finition plateau	Réf.	Finition piétement	Finition plateau
2 Plans droits face à face Élément départ H 72 cm		L 120	BT53	+ []	+ []	BK52	+ []	+ []
		L 140	BT54	+ []	+ []	BK53	+ []	+ []
		L 160	BT55	+ []	+ []	BK54	+ []	+ []
		L 180	—	—	—	BK55	+ []	+ []
2 Plans droits face à face Élément suivant H 72 cm		L 120	BT56	+ []	+ []	BK56	+ []	+ []
		L 140	BT57	+ []	+ []	BK57	+ []	+ []
		L 160	BT58	+ []	+ []	BK58	+ []	+ []
		L 180	—	—	—	BK59	+ []	+ []

► Options

ALUMINIUM

	Dim. (cm)	Réf.
Goulottes doubles d'électrification P 20 / H 8 cm H utile 7 cm	L 70 pour plan L 120	BN721K
	L 90 pour plan L 140	BN731K
	L 110 pour plan L 160	BN741K
	L 130 pour plan L 180	BN751K

	Dim. (cm)	ALUMINIUM Réf.	BLANC Réf.	NOIR Réf.	
Obturateurs		Ø 80 mm - Fixation sur plan de travail. Vendus par lot de 2	AX061K	AX067S	AX065G

Les plateaux sont équipés en standard d'obturateurs finition Aluminium

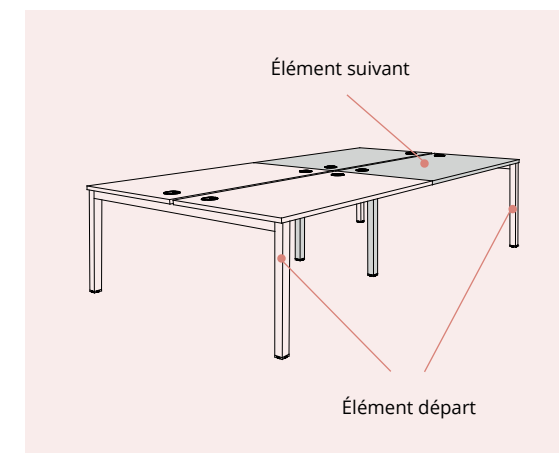

Comment commander ? 2 plans droits face à face P 163 / L 140 cm, élément départ, pied Aluminium, plateau décor imitation Hêtre = BK53 + 1 | A

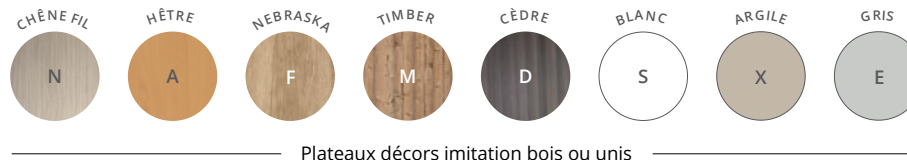
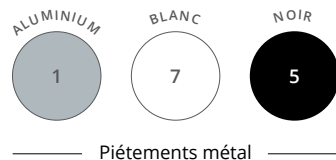

BUREAUX INDIVIDUELS

avec échancrure

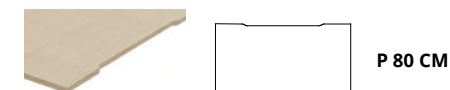

NOUVEAU

	Dim. (cm)	Réf.	Finition piétement	Finition plateau	Réf.	Finition piétement	Finition plateau
Plans droits H 72 cm	L 120	DP46	+	+	DP49	+	+
	L 140	DP47	+	+	DP50	+	+
	L 160	DP48	+	+	DP51	+	+
	L 180	—	—	—	DP52	+	+

	Dim. (cm)	Réf.	Finition piétement	Finition plateau
--	-----------	------	--------------------	------------------

Extension / Retour
Sur pied de soutien
H 72 cm



P 60 / L 80

BU50

+

+

► Options

	Dim. (cm)	ALUMINIUM	BLANC	NOIR
		Réf.	Réf.	Réf.
Goulottes simples d'électrification P 16 / H 8 cm H utile 4 cm	L 90 pour plan L 120	AZ201K	AZ207S	AZ205G
	L 110 pour plan L 140	AZ211K	AZ217S	AZ215G
	L 130 pour plan L 160	AZ221K	AZ227S	AZ225G
	L 150 pour plan L 180	AZ231K	AZ237S	AZ235G
Obturbateurs	Ø 80 mm - Fixation sur plan de travail Vendus par lot de 2	AX061K	AX067S	AX065G



Les plateaux sont équipés en standard d'obturbateurs finition Aluminium

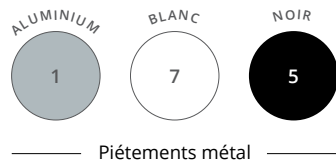

Piètements métal

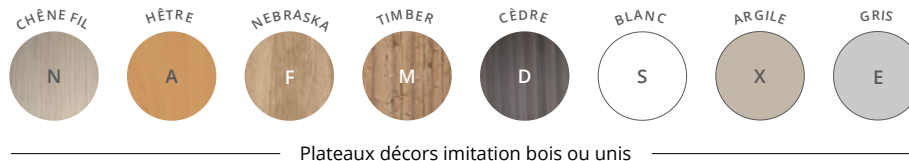

Plateaux décors imitation bois ou unis

ASTROLITE



BUREAUX COLLABORATIFS

BUREAUX MULTIPOSTES avec échancrures

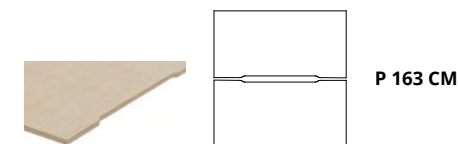
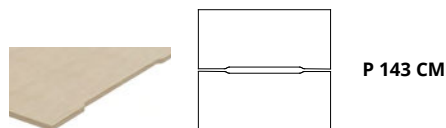

		Dim. (cm)	Réf.	Finition piétement	Finition plateau	Réf.	Finition piétement	Finition plateau
2 Plans droits face à face Élément départ H 72 cm		L 120	BT59	+	+	DH48	+	+
		L 140	BT60	+	+	BR52	+	+
		L 160	BT61	+	+	BR53	+	+
		L 180	—	—	—	BR54	+	+
2 Plans droits face à face Élément suivant H 72 cm		L 120	BT62	+	+	DH47	+	+
		L 140	BT63	+	+	BR56	+	+
		L 160	BT64	+	+	BR57	+	+
		L 180	—	—	—	BR58	+	+

► Options

Goulottes doubles d'électrification
P 20 / H 8 cm
H utile 7 cm

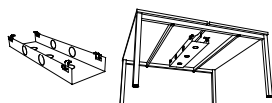

Dim. (cm)

● ALUMINIUM

Réf.

L 70 pour plan L 120
L 90 pour plan L 140
L 110 pour plan L 160
L 130 pour plan L 180

BN721K
BN731K
BN741K
BN751K

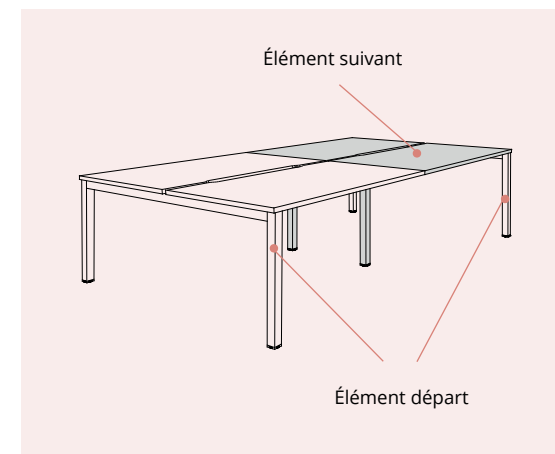

ASTROLITE

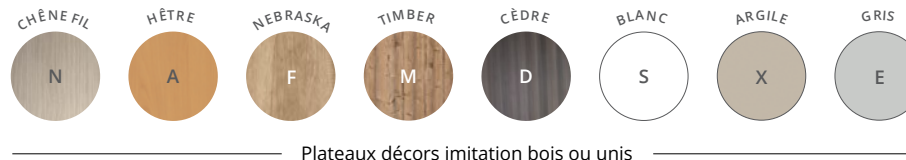
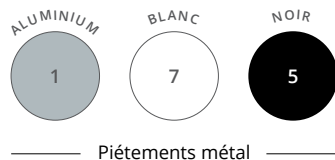

BUREAUX INDIVIDUELS avec Top Access



P 80 CM

	Dim. (cm)	Réf.	Finition piétement	Finition plateau
Plans droits H 72 cm	L 120	DE85	+ <input type="checkbox"/>	+ <input type="checkbox"/>
	L 140	DE86	+ <input type="checkbox"/>	+ <input type="checkbox"/>
	L 160	DE87	+ <input type="checkbox"/>	+ <input type="checkbox"/>
	L 180	DE88	+ <input type="checkbox"/>	+ <input type="checkbox"/>



	Dim. (cm)	Réf.	Finition piétement	Finition plateau
Extension / Retour Sur pied de soutien H 72 cm	P 60 / L 80	BU50	+ <input type="checkbox"/>	+ <input type="checkbox"/>



► Options

Goulottes simples d'électrification
P 16 / H 8 cm
H utile 4 cm

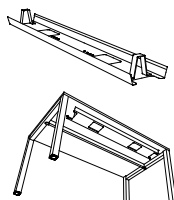

Dim. (cm)	● ALUMINIUM	○ BLANC	● NOIR
	Réf.	Réf.	Réf.
L 90 pour plan L 120	AZ201K	AZ207S	AZ205G
L 110 pour plan L 140	AZ211K	AZ217S	AZ215G
L 130 pour plan L 160	AZ221K	AZ227S	AZ225G
L 150 pour plan L 180	AZ231K	AZ237S	AZ235G



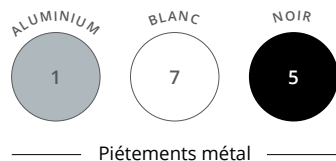

Piètements métal

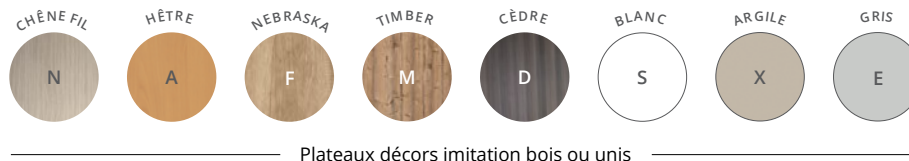

Plateaux décors imitation bois ou unis

ASTROLITE



BUREAUX MULTIPOSTES avec Top Access

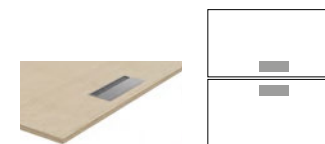

P 163 CM

		Dim. (cm)	Réf.	Finition piétement	Finition plateau
2 Plans droits P 80 cm face à face Élément départ P 163 / H 72 cm		L 120	DE89	+ <input type="checkbox"/>	+ <input type="checkbox"/>
		L 140	DE90	+ <input type="checkbox"/>	+ <input type="checkbox"/>
		L 160	DE91	+ <input type="checkbox"/>	+ <input type="checkbox"/>
		L 180	DE92	+ <input type="checkbox"/>	+ <input type="checkbox"/>
2 Plans droits P 80 cm face à face Élément suivant P 163 / H 72 cm		L 120	DE72	+ <input type="checkbox"/>	+ <input type="checkbox"/>
		L 140	DE73	+ <input type="checkbox"/>	+ <input type="checkbox"/>
		L 160	DE74	+ <input type="checkbox"/>	+ <input type="checkbox"/>
		L 180	DE75	+ <input type="checkbox"/>	+ <input type="checkbox"/>

► Options

	Dim. (cm)	● ALUMINIUM	○ BLANC	● NOIR	
		Réf.	Réf.	Réf.	
Goulottes simples d'électrification* P 16 / H 8 cm H utile 4 cm		L 90 pour plan L 120	AZ201K	AZ207S	AZ205G
		L 110 pour plan L 140	AZ211K	AZ217S	AZ215G
		L 130 pour plan L 160	AZ221K	AZ227S	AZ225G
		L 150 pour plan L 180	AZ231K	AZ237S	AZ235G

* Prévoir l'installation de 2 goulottes d'électrification pour les bureaux multipostes avec Top Access

			● ALUMINIUM	○ BLANC	● NOIR
		Dim. (cm)	Réf.	Réf.	Réf.
Descente de câbles verticale Magnétique		H 61 / L 4,5 / P 1,5	BY011K	BY017S	BY015G

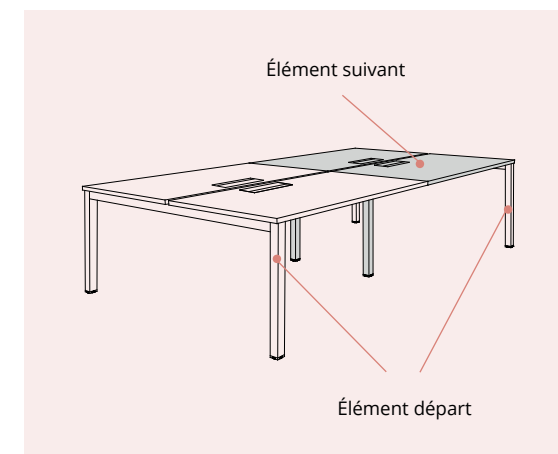

ASTROLITE

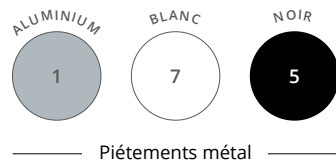

Piètements métal

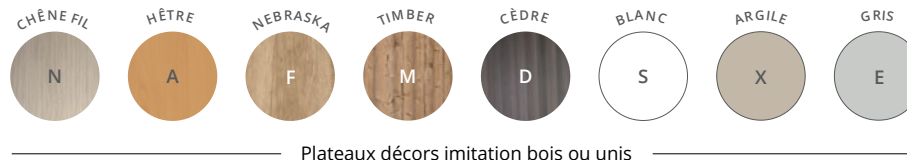

Plateaux décors imitation bois ou unis

BUREAUX INDIVIDUELS avec plateau coulissant

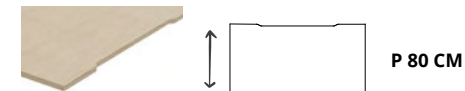
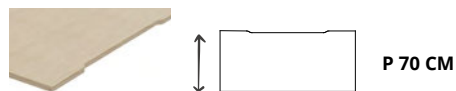

NOUVEAU

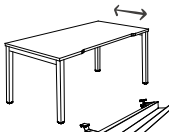
	Dim. (cm)	Réf.	Finition piétement	Finition plateau	Réf.	Finition piétement	Finition plateau
Plans droits H 72 cm Goulotte incluse 	L 120	DQ39	+ []	+ []	DQ42	+ []	+ []
	L 140	DQ40	+ []	+ []	DQ43	+ []	+ []
	L 160	DQ41	+ []	+ []	DQ44	+ []	+ []
	L 180	—	—	—	DQ45	+ []	+ []

► Option

Descente de câbles verticale
Magnétique

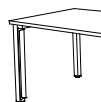

Dim. (cm)	ALUMINIUM	BLANC	NOIR
	Réf.	Réf.	Réf.
H 61 / L 4,5 / P 1,5	BY011K	BY017S	BY015G



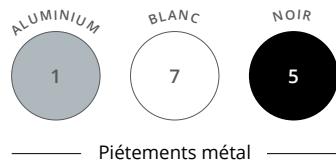

Piètements métal

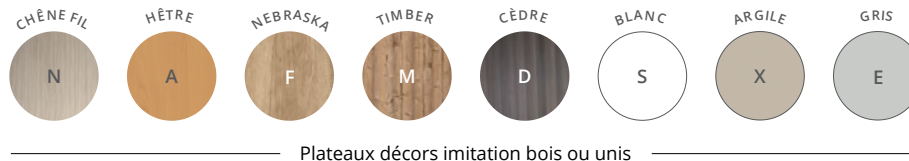

Plateaux décors imitation bois ou unis

ASTROLITE



BUREAUX COLLABORATIFS

BUREAUX MULTIPOSTES avec plateaux coulissants

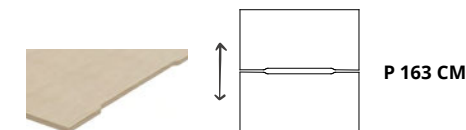
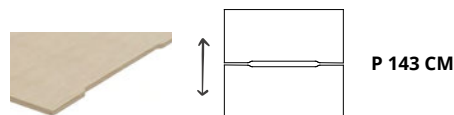

	Dim. (cm)	Réf.	Finition piétement	Finition plateau	Réf.	Finition piétement	Finition plateau
2 Plans droits face à face Élément départ H 72 cm Goulotte incluse	L 120	DK42	+ []	+ []	DK45	+ []	+ []
	L 140	DK43	+ []	+ []	DK46	+ []	+ []
	L 160	DK44	+ []	+ []	DK47	+ []	+ []
	L 180	—	—	—	DK48	+ []	+ []
2 Plans droits face à face Élément suivant H 72 cm Goulotte incluse	L 120	DK31	+ []	+ []	DK38	+ []	+ []
	L 140	DK32	+ []	+ []	DK39	+ []	+ []
	L 160	DK33	+ []	+ []	DK40	+ []	+ []
	L 180	—	—	—	DK41	+ []	+ []

► Option

Descente de câbles verticale
Magnétique



Dim. (cm)

	ALUMINIUM	BLANC	NOIR
Réf.	Réf.	Réf.	Réf.
BY011K	BY017S	BY015G	

H 61 / L 4,5 / P 1,5

BY011K

BY017S

BY015G

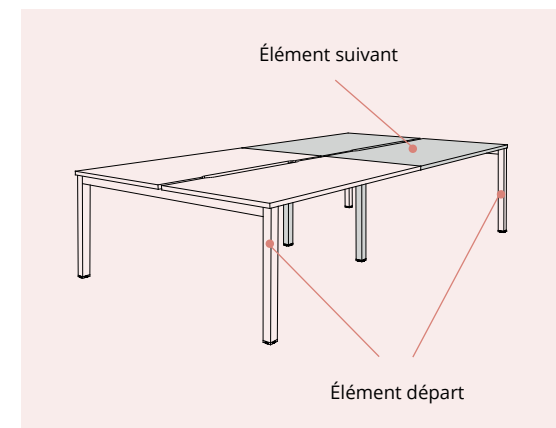

Comment commander ? 2 plans droits face à face coulissants P 163 / L 140 cm, élément départ, pied **Noir**, plateau décor imitation **Cèdre** = DK46 + [5] [D]

ASTROLITE

Réglable en hauteur

La version réglable en hauteur des bureaux Astrolite offre une solution ergonomique et accessible pour équiper confortablement vos collaborateurs.

Modulables et personnalisables de 64 à 86 cm, les bureaux individuels **Astrolite** disposent des atouts qualitatifs de la gamme tout en permettant une parfaite adaptation aux besoins des utilisateurs. Polyvalents et modulables, les bureaux **Astrolite** répondent à vos besoins tout en respectant votre budget.



CARACTÉRISTIQUES

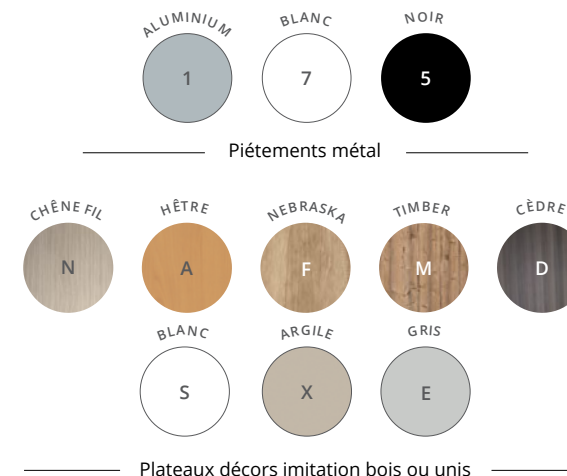

DESCRIPTIF TECHNIQUE

- Plateaux mélaminés Structurex® ép. 25 mm. Chants ABS anti-choc 2 mm.
- Plateaux équipés d'obturateurs passe-câbles Ø 80 mm (finition aluminium en standard, finitions blanc ou noir en option) ou d'un Top Access simple (dim. utiles L 30,9 cm / P 11,6 cm).
- Piètements de type arche métal, de section carrée 50 x 50 mm, réglables en hauteur de H 64 à 86 cm par crantage mécanique (pas de 20 mm) et blocage par vis, finition époxy laqué. Structure poutre de rigidification, en acier finition époxy laqué. Bureaux individuels uniquement.
- Réglage par vérins Ø 40 mm et de course 10 mm, pour corriger les défauts de planéité du sol

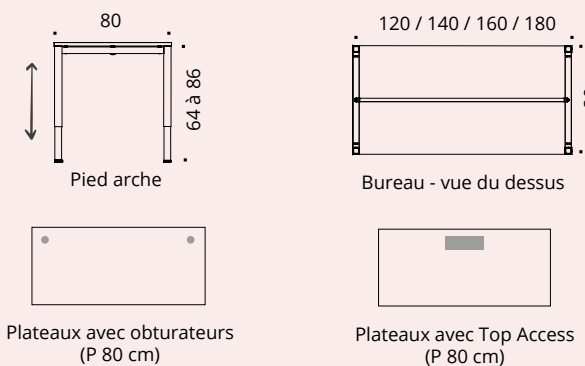

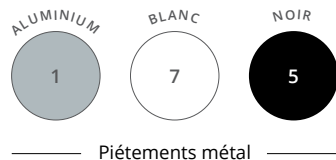

Piètements métal

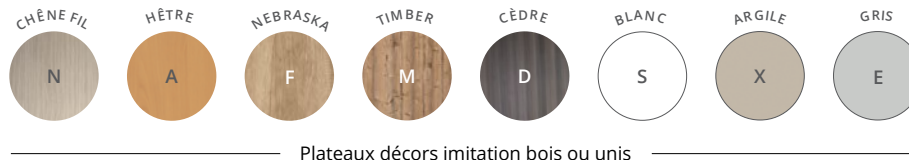

Plateaux décors imitation bois ou unis

ASTROLITE



BUREAUX COLLABORATIFS

BUREAUX INDIVIDUELS réglables en hauteur

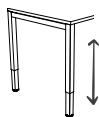

P 80 CM

AVEC OBTURATEURS



P 80 CM

AVEC TOP ACCESS

	Dim. (cm)	Réf.	Finition piétement	Finition plateau	Réf.	Finition piétement	Finition plateau
Plans droits H 64 à 86 cm	L 120	BM79	+ <input type="checkbox"/>	+ <input type="checkbox"/>	DL30	+ <input type="checkbox"/>	+ <input type="checkbox"/>
	L 140	BM80	+ <input type="checkbox"/>	+ <input type="checkbox"/>	DL31	+ <input type="checkbox"/>	+ <input type="checkbox"/>
	L 160	BM81	+ <input type="checkbox"/>	+ <input type="checkbox"/>	DL32	+ <input type="checkbox"/>	+ <input type="checkbox"/>
	L 180	BM82	+ <input type="checkbox"/>	+ <input type="checkbox"/>	DL33	+ <input type="checkbox"/>	+ <input type="checkbox"/>



	Dim. (cm)	Réf.	Finition piétement	Finition plateau
Plans compacts P 80 à 110 cm H 64 à 86 cm Retour P 60 cm	L 160 droite	BT67	+ <input type="checkbox"/>	+ <input type="checkbox"/>
	L 160 gauche	BT68	+ <input type="checkbox"/>	+ <input type="checkbox"/>
	L 180 droite	BT69	+ <input type="checkbox"/>	+ <input type="checkbox"/>
	L 180 gauche	BT70	+ <input type="checkbox"/>	+ <input type="checkbox"/>

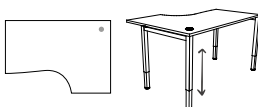

	Dim. (cm)	Réf.	Finition piétement	Finition plateau
Extension / Retour Sur pied de soutien H 64 à 86 cm	P 60 / L 80	BU51	+ <input type="checkbox"/>	+ <input type="checkbox"/>



► Options

Goulottes simples d'électrification
P 16 / H 8 cm
H utile 4 cm

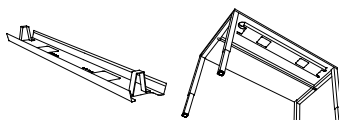

Dim. (cm)	ALUMINIUM	BLANC	NOIR
	Réf.	Réf.	Réf.
L 90 pour plan L 120	AZ201K	AZ207S	AZ205G
L 110 pour plan L 140	AZ211K	AZ217S	AZ215G
L 130 pour plan L 160	AZ221K	AZ227S	AZ225G
L 150 pour plan L 180	AZ231K	AZ237S	AZ235G

Obturateurs



Dim. (cm)	Réf.	Réf.	Réf.
Ø 80 mm - Fixation sur plan de travail Vendus par lot de 2	AX061K	AX067S	AX065G



Les plateaux sont équipés en standard d'obturateurs finition Aluminium

ASTROLITE

GARANTIE
5 ANS

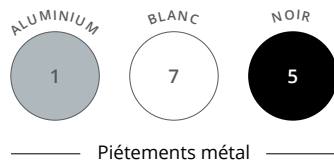

Piétements métal

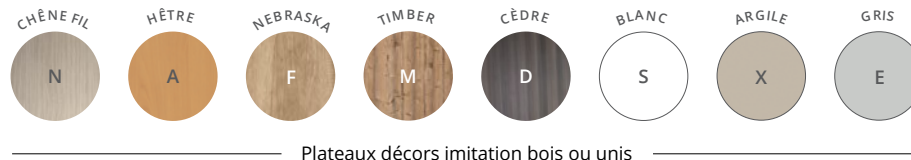

Plateaux décors imitation bois ou unis

TABLES DE RÉUNION rondes

	Dim. (cm)	Description	Réf.	Finition piétement	Finition plateau
Tables rondes (3/4 personnes) H 74 cm	 Ø 80 Ø 100 / 120	Dotées d'1 passe-câble pré-débouchant central sous plateau	DN98	+ <input type="checkbox"/>	+ <input type="checkbox"/>
			DN33	+ <input type="checkbox"/>	+ <input type="checkbox"/>
			DN34	+ <input type="checkbox"/>	+ <input type="checkbox"/>

TABLE DE RÉUNION tonneau

	Dim. (cm)	Description	Réf.	Finition piétement	Finition plateau
Tables tonneau (6 personnes) H 72 cm	P 100 / L 200	Dotées de 2 passe-câbles pré-débouchants sous plateau	DN29	+ <input type="checkbox"/>	+ <input type="checkbox"/>

TABLES DE RÉUNION carrées

	Dim. (cm)	Réf.	Finition piétement	Finition plateau	SANS TOP ACCESS			AVEC TOP ACCESS DOUBLE		
					Réf.	Finition piétement	Finition plateau	Réf.	Finition piétement	Finition plateau
Tables carrées Élément départ H 72 cm	P 143 / L 140 (4/6 personnes)	DF18	+ <input type="checkbox"/>	+ <input type="checkbox"/>			DQ46	+ <input type="checkbox"/>	+ <input type="checkbox"/>	
	P 163 / L 160 (6/8 personnes)	DF20	+ <input type="checkbox"/>	+ <input type="checkbox"/>			DQ47	+ <input type="checkbox"/>	+ <input type="checkbox"/>	
Tables carrées Élément suivant* H 72 cm	P 143 / L 140 (4 personnes)	DB93	+ <input type="checkbox"/>	+ <input type="checkbox"/>			DQ23	+ <input type="checkbox"/>	+ <input type="checkbox"/>	
	P 163 / L 160 (4 personnes)	DB97	+ <input type="checkbox"/>	+ <input type="checkbox"/>			DQ24	+ <input type="checkbox"/>	+ <input type="checkbox"/>	

* Non disponible en finition Cèdre

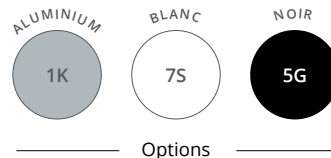

► Options

			● ALUMINIUM	○ BLANC	● NOIR
		Description	Réf.	Réf.	Réf.
Obturbateurs		Ø 80 mm Fixation sur plan de travail Vendus par lot de 2	AX061K	AX067S	AX065G
Descente de câbles verticale Magnétique		H 61 / L 4,5 / P 1,5	BY011K	BY017S	BY015G
Goulottes simples d'électrification P 16 / H 8 cm H utile 4 cm		L 110 pour plan L 140 L 130 pour plan L 160	AZ211K AZ221K	AZ217S AZ227S	AZ215G AZ225G
NOUVEAU					
Top Access double électrifié P 14,8 / H 12 / L 31,6 Équipé de 3 PC + 1 USB A 5v + 1 USB C 5v + 1 passage de câbles		Élément départ Câble d'alimentation de 2 m inclus	DQ111K	DQ117S	DQ115G
<i>Pour tables de réunion carrées uniquement. Options d'équipement connectique voir page 151</i>		Élément suivant* Câble de liaison de 2 m inclus	DQ121K	DQ127S	DQ125G
		<i>* Les Top Access électrifiés peuvent être reliés en série jusqu'à 2 modules suivants maximum pour 1 module départ.</i>			
NOUVEAU					
Obturbateur électrifié Équipé de 1 PC + 1 USB A 5v Câble d'alimentation de 2 m inclus		Ø 80 mm	—	DQ137S	DQ135G
NOUVEAU					
Obturbateur électrifié à capot Équipé de 1 PC + 1 USB A 5v + 1 RJ45 Câble d'alimentation de 2 m inclus		Ø 80 mm	—	DQ007S	DQ005G
NOUVEAU					
Accroche-câbles universel 4 anneaux. Se fixe sous les plateaux. Vis non fournies		P 6,5 / H 4,5 / L 9,5	DQ101K	—	—

I ENVOL Evo

Les nouveaux modes de travail demandent plus de flexibilité, d'interactivité et génèrent une diversité de tâches et de fonctions.

Les bureaux réglables en hauteur **Envol Evo**, disponibles en postes individuels comme en multipostes électriques, permettent d'adapter la hauteur des plans de travail en fonction des morphologies et d'alterner les postures assis-debout selon les activités. Ergonomiques, qualitatifs et faciles à utiliser, les bureaux **Envol Evo** sont garantis 5 ans et s'intégreront au sein de tous vos espaces de travail.





ENVOL Evo



CARACTÉRISTIQUES

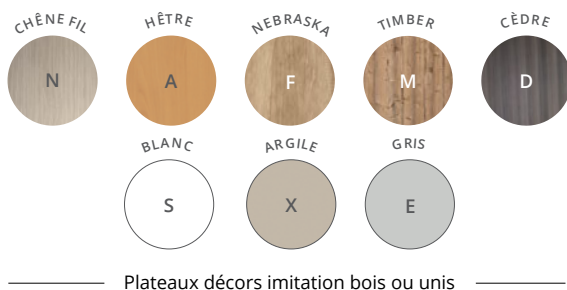
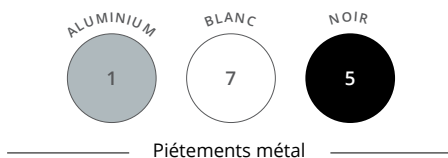

ENVOL Evo



Bureau individuel

Piètement

Piètements métal 3 brins, section carrée 70 x 70 mm, réglables en hauteur électriquement de H 65 à H 130 cm.

Plateau

Panneau mélaminé Structurex® ép. 25 mm. Chants ABS anti-choc 2 mm.

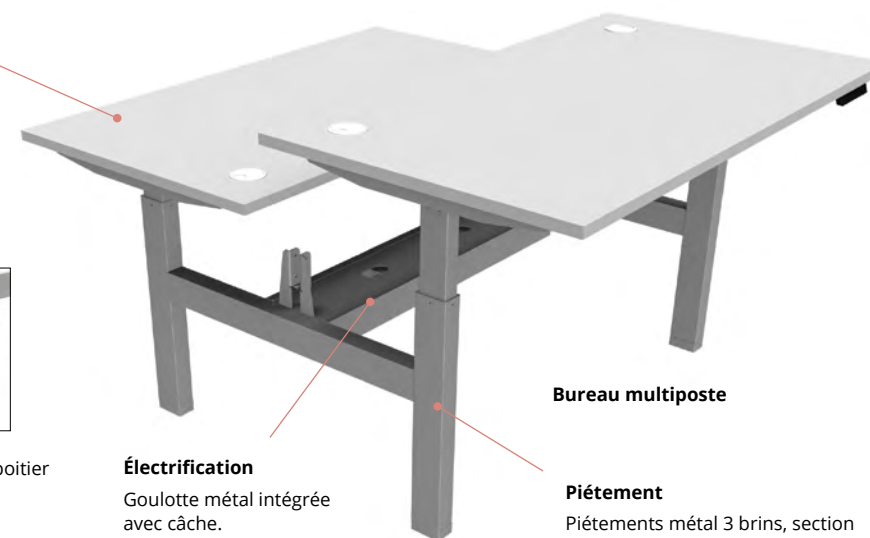

Bureau multiposte



Commande de réglage par boîtier de contrôle « up & down », 4 positions mémorisables.

Électrification

Goulotte métal intégrée avec câche.

Piètement

Piètements métal 3 brins, section 80 x 50 mm, réglables en hauteur électriquement de H 65 à H 130 cm, finition époxy laqué.

DESCRIPTIF TECHNIQUE

- Plateaux mélaminés Structurex® ép. 25 mm, avec chants ABS anti-choc 2 mm.
- Plateaux rectangulaires équipés de 2 obturateurs passe-câbles Ø 80 mm (finition aluminium en standard, finitions blanc ou noir en option), d'un Top Access simple (dim. utiles L 30,9 cm / P 11,6 cm) ou d'une échancreuse de 2 cm pour le passage des câbles, selon versions. Goulotte d'électrification optionnelle.
- Structures métal télescopiques (individuelle ou multiposte) avec piètements 3 brins en tube d'acier, section carrée 70 x 70 mm (individuelle) ou 50 x 80 mm (multiposte), réglables en hauteur électriquement de H 65 à H 130 cm, finition époxy laqué.
- Pour bureau multiposte, goulotte métallique télescopique structurelle intégrée (avec câche) en position centrale.
- Système de réglage en hauteur motorisé (motorisation intégrée dans chaque piètement), avec commande de réglage par boîtier de contrôle « up & down » et 4 positions mémorisables.
- Vitesse de déplacement 40 mm/sec. Force de poussée 800 N. Niveau sonore 38 dB. Charge maximale 120 kg / par plateau.
- Sécurité anti-collision haute et basse, avec capteur gyroscopique pour détection d'obstacles, intégrée dans le boîtier de motorisation.
- Boîtier d'alimentation 100-240 V et 50-60 Khz, câble d'alimentation 2 m. Consommation en veille < 0,1 W.
- Vérins d'ajustement sous piètements, pour réglage de niveaux.
- Panneaux écrans H 70 cm disponibles en option.



Plateaux avec obturateurs (P 80 cm)

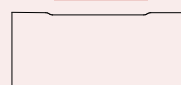

Plateaux avec échancreuse (P 80 cm)



Plateaux avec Top Access (P 80 cm)

BUREAU INDIVIDUEL

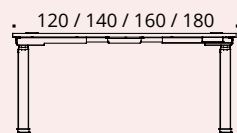

Vue de face

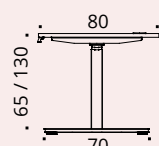

Vue de profil

BUREAU MULTIPOSTE

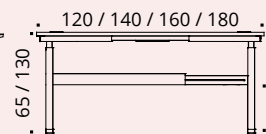
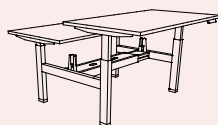

Vue de face

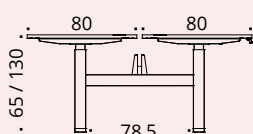

Vue de profil

ENVOL Evo

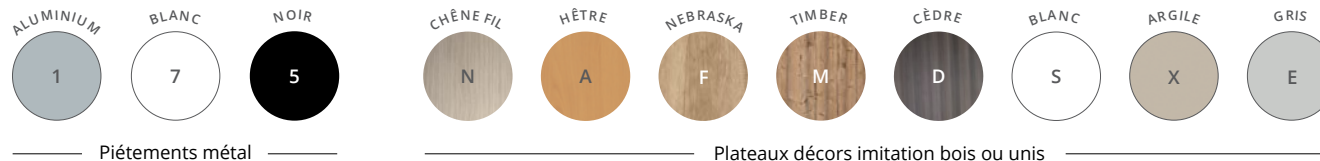

BUREAUX INDIVIDUELS à réglage électrique

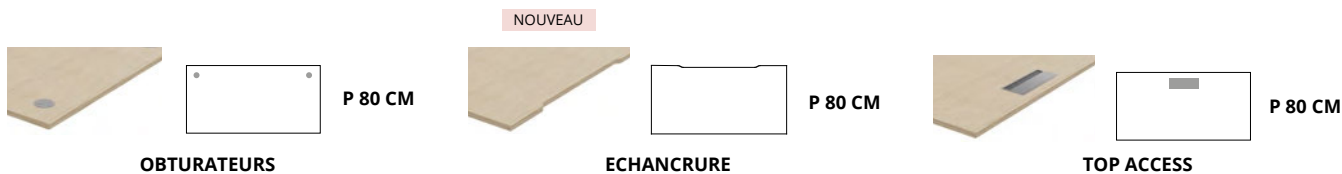

	Dim. (cm)	Réf.	Finitions	Réf.	Finitions	Réf.	Finitions
Plans droits P 80 / H 65 - 130 cm Boitier mémoire 4 positions	L 120	DK66	+ [] [] [] []	DQ25	+ [] [] [] []	DK70	+ [] [] [] []
	L 140	DK67	+ [] [] [] []	DQ26	+ [] [] [] []	DK71	+ [] [] [] []
	L 160	DK68	+ [] [] [] []	DQ27	+ [] [] [] []	DK72	+ [] [] [] []
	L 180	DK69	+ [] [] [] []	DQ28	+ [] [] [] []	DK73	+ [] [] [] []

► Options

	Dim. (cm)	ALUMINIUM	BLANC	NOIR
		Réf.	Réf.	Réf.

Goulotte universelle

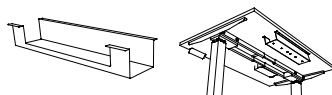

P 12 / H 9 / L 60
H utile 8

DP041K

DP047S

DP045G



Panneaux écrans acoustiques tissus

H 70 cm
Attaches incluses



Pour plan L 120
Pour plan L 140
Pour plan L 160
Pour plan L 180

GRIS	ROUGE	BLEU	VERT ACIDE
Réf.	Réf.	Réf.	Réf.

DQ021E	DQ021V	DQ021T	DQ021I
DQ031E	DQ031V	DQ031T	DQ031I
DQ041E	DQ041V	DQ041T	DQ041I
DQ051E	DQ051V	DQ051T	DQ051I

TABLE RÉUNION

Table tonneau (6 personnes)

H 65 - 130 cm

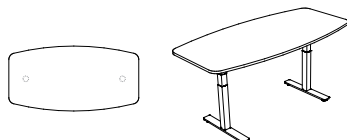

P 100 / L 200

Doté de 2 passe-câbles pré-débouchants sous plateau

DN30

+ [] [] [] []



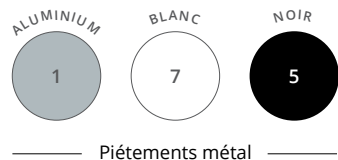

Piètements métal



Plateaux décors imitation bois ou unis

ENVOL Evo



BUREAUX COLLABORATIFS

BUREAUX MULTIPOSTES à réglage électrique

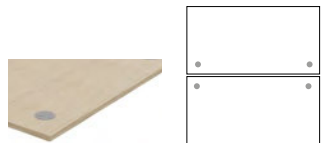

OBTURATEURS

P 163 CM

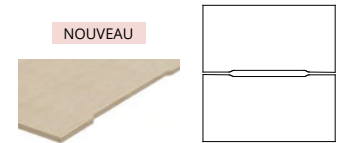

ECHANCRURE

P 163 CM

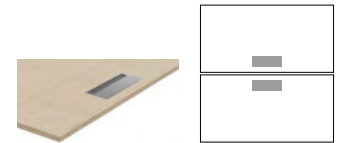

TOP ACCESS

P 163 CM

	Dim. (cm)	Réf.	Finitions	Réf.	Finitions	Réf.	Finitions
2 Plans droits P 80 cm face à face P 163 / H 65 - 130 cm Boitier mémoire 4 positions	L 120	DK74	+ [] [] []	DQ29	+ [] [] []	DK78	+ [] [] []
	L 140	DK75	+ [] [] []	DQ30	+ [] [] []	DK79	+ [] [] []
	L 160	DK76	+ [] [] []	DQ31	+ [] [] []	DK80	+ [] [] []
	L 180	DK77	+ [] [] []	DQ32	+ [] [] []	DK81	+ [] [] []

► Options

Goulottes simples d'électrification
 P 16 / H 8 cm
 H utile 4 cm

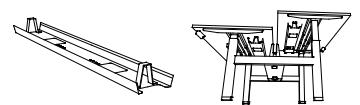

Dim. (cm)	ALUMINIUM			BLANC			NOIR		
	Réf.	Réf.	Réf.	Réf.	Réf.	Réf.	Réf.	Réf.	
L 90 pour plan L 120	AZ201K	AZ207S	AZ205G						
L 110 pour plan L 140	AZ211K	AZ217S	AZ215G						
L 130 pour plan L 160	AZ221K	AZ227S	AZ225G						
L 150 pour plan L 180	AZ231K	AZ237S	AZ235G						



Panneaux écrans acoustiques tissés
 H 70 cm
 Pincés incluses

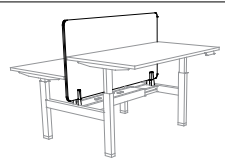

Description	GRIS		ROUGE		BLEU		VERT ACIDE	
	Réf.	Réf.	Réf.	Réf.	Réf.	Réf.	Réf.	Réf.
Pour plan L 120	DQ063E	DQ063V	DQ063T	DQ063I				
Pour plan L 140	DQ073E	DQ073V	DQ073T	DQ073I				
Pour plan L 160	DQ083E	DQ083V	DQ083T	DQ083I				
Pour plan L 180	DQ093E	DQ093V	DQ093T	DQ093I				

Obturbateurs



Dim. (cm)	ALUMINIUM			BLANC			NOIR		
	Réf.	Réf.	Réf.	Réf.	Réf.	Réf.	Réf.	Réf.	
Ø 80 mm - Fixation sur plan de travail - Vendus par lot de 2	AX061K	AX067S	AX065G						

Les plateaux sont équipés en standard d'obturbateurs finition Aluminium

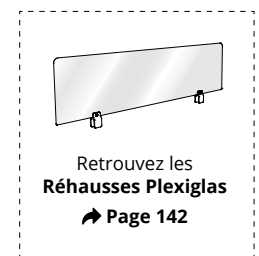

ENVOL One

NOUVEAU

Envol One offre une solution ergonomique et fonctionnelle de bureaux individuels à réglage électrique accessibles à tous.

Simple et pratique, **Envol One** s'adapte à vos besoins de confort au sein des espaces de travail en proposant un excellent rapport qualité/prix. Réglables en hauteur de 71,5 cm à 117,5 cm, les bureaux **Envol One** disposent des atouts qualitatifs de la gamme Envol et d'une garantie 5 ans.



CARACTÉRISTIQUES

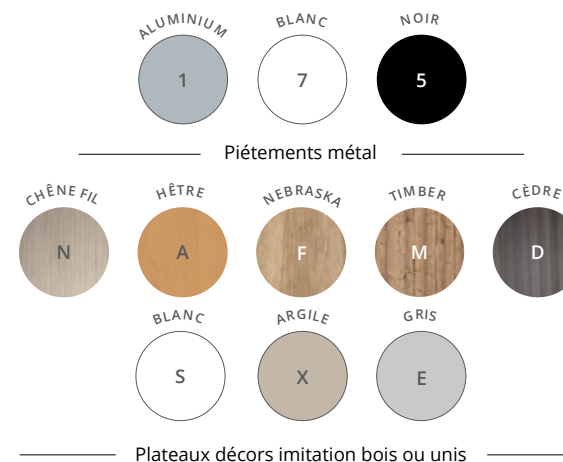

DESCRIPTIF TECHNIQUE

- Plateaux mélaminés Structurex® ép. 25 mm. Chants ABS anti-choc 2 mm.
- Plateaux rectangulaires équipés de 2 obturateurs passe-câbles Ø 80 mm (finition aluminium en standard, finitions blanc ou noir en option), d'un Top Access simple (dim. utiles L 30,9 cm / P 11,6 cm) ou d'une échancrure de 2 cm pour le passage des câbles, selon versions.
- Structures métal télescopiques avec piétements 2 brins, de section carrée 70 x 70 mm, finition époxy laqué, réglables en hauteur électriquement de H 71,5 cm à 117,5 cm. Bureaux individuels uniquement.
- Système de réglage en hauteur motorisé (1 moteur), avec commande de réglage par boîtier de contrôle « up & down » à mémoire de positions. Boîtier d'alimentation 110-230 V, câble d'alimentation 2 m.
- Vitesse de déplacement 25 mm/sec. Charge maximale 80 kg/par plateau. Niveau sonore 50 dB.
- Vérins de stabilité pour compenser les défauts de planéité du sol.



Plateaux avec obturateurs (P 80 cm)

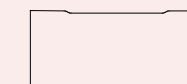
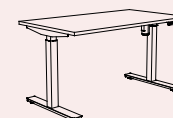

Plateaux avec échancrure (P 80 cm)

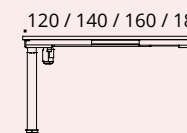

Vue de face

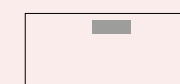

Plateaux avec Top Access (P 80 cm)

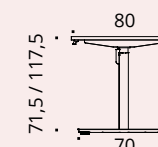

Vue de profil

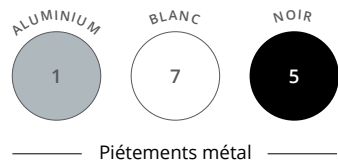

Piètements métal



Plateaux décors imitation bois ou unis

ENVOL One



BUREAUX COLLABORATIFS

BUREAUX INDIVIDUELS à réglage électrique

NOUVEAU



P 80 CM

OBTURATEURS



P 80 CM

ECHANCRURE



P 80 CM

TOP ACCESS

		Dim. (cm)	Réf.	Finitions	Réf.	Finitions	Réf.	Finitions
Plans droits P 80 / H 71,5 - 117,5 cm Boîtier mémoire 4 positions		L 120	DR57	+ [] []	DR61	+ [] []	DR65	+ [] []
		L 140	DR58	+ [] []	DR62	+ [] []	DR66	+ [] []
		L 160	DR59	+ [] []	DR63	+ [] []	DR67	+ [] []
		L 180	DR60	+ [] []	DR64	+ [] []	DR68	+ [] []

Options

	Dim. (cm)	ALUMINIUM	BLANC	NOIR
		Réf.	Réf.	Réf.
Goulotte universelle 	P 12 / H 9 / L 60 H utile 8 cm	DP041K	DP047S	DP045G



	Description	GRIS	ROUGE	BLEU	VERT ACIDE
		Réf.	Réf.	Réf.	Réf.
Panneaux écrans acoustiques tissus H 70 cm Attaches incluses	Pour plan L 120	DQ021E	DQ021V	DQ021T	DQ021I
	Pour plan L 140	DQ031E	DQ031V	DQ031T	DQ031I
	Pour plan L 160	DQ041E	DQ041V	DQ041T	DQ041I
	Pour plan L 180	DQ051E	DQ051V	DQ051T	DQ051I



ENVOL Classic

Les solutions de bureaux **Envol Classic** à réglage mécanique (manivelle) permettent d'adapter vos postes de travail à vos besoins et morphologies, en toute liberté et sans contrainte de branchement électrique. Robustes, ergonomiques et mobiles, les postes individuels ou multipostes **Envol Classic** vous accompagnent au sein de tous vos environnements de travail.

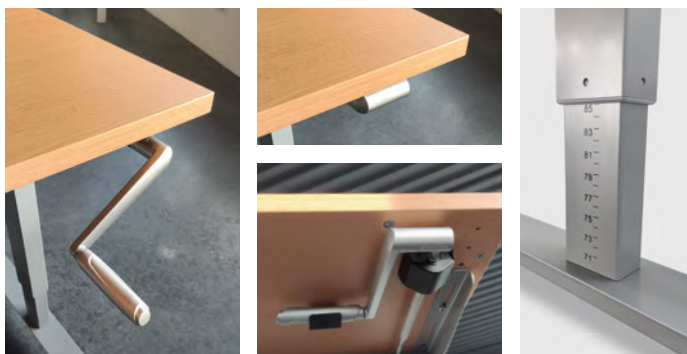

CARACTÉRISTIQUES

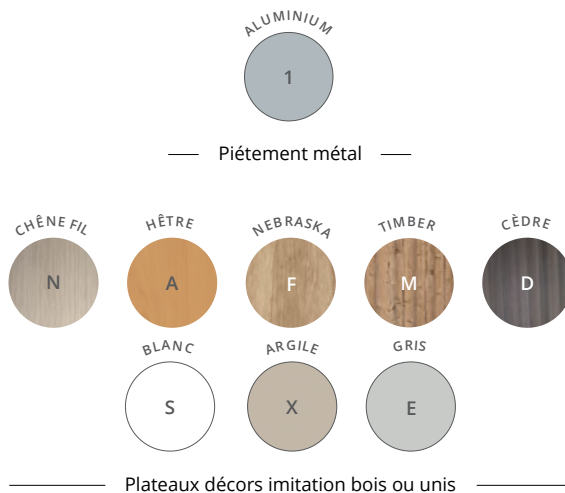

Plateaux avec obturateurs
(P 80 cm)

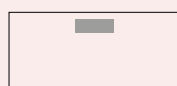

Plateaux avec Top Access
(P 80 cm)

BUREAU INDIVIDUEL

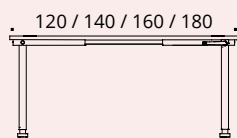
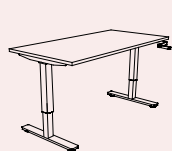

Vue de face

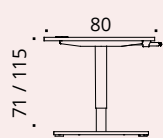

Vue de profil

BUREAU MULTIPOSTE

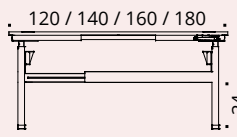
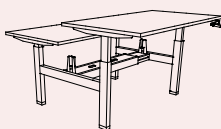

Vue de face

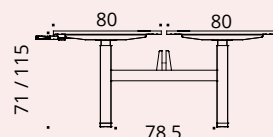

Vue de profil

ENVOL Classic



Bureau individuel

Piétement

Piètements métal 2 brins, section 80 x 50 mm, réglables en hauteur mécaniquement de H 71 à H 115 cm.

Roulettes

Roulettes optionnelles avec freins.

Plateau

Panneau mélaminé Structurex® ép. 25 mm. Chants ABS anti-choc 2 mm.

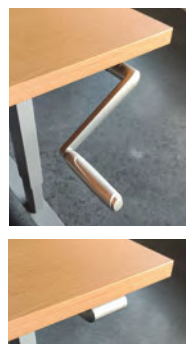

Réglage par manivelle rétractable sous le plateau.

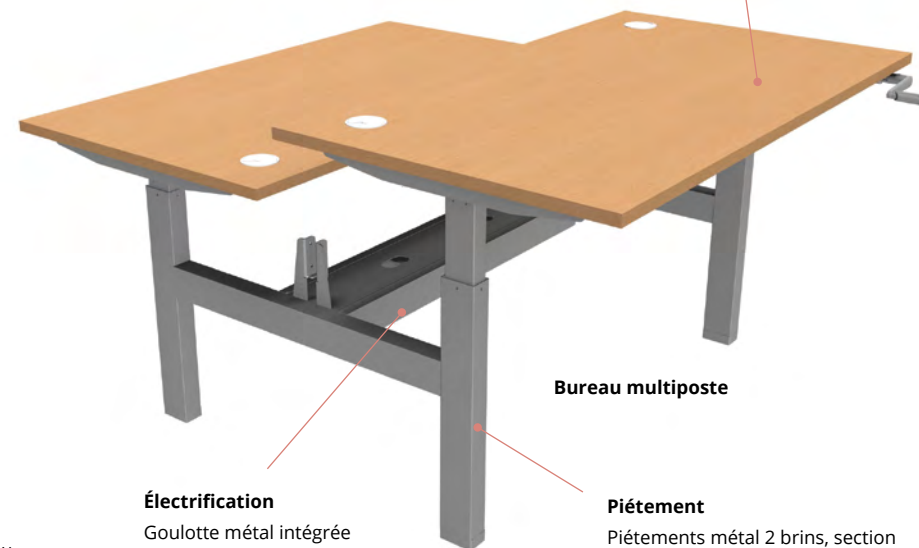

Bureau multiposte

Électrification

Goulotte métal intégrée avec cache.

Piétement

Piètements métal 2 brins, section 80 x 50 mm, réglables en hauteur mécaniquement de H 71 à H 115 cm, finition époxy laqué.

DESCRIPTIF TECHNIQUE

- Plateaux mélaminés Structurex® ép. 25 mm, avec chants ABS anti-choc 2 mm.
- Plateaux équipés de 2 obturateurs passe-câbles Ø 80 mm (finition aluminium en standard) ou d'un Top Access simple (dim. utiles L 30,9 cm / P 11,6 cm), selon versions. Goulotte d'électrification optionnelle.
- Structures métal télescopiques (individuelle ou multiposte) avec piètements 2 brins en tube d'acier de section 80 x 50 mm, réglables en hauteur mécaniquement (par manivelle) de H 71 à H 115 cm, finition époxy laqué.
- Pour bureau multiposte, goulotte métallique télescopique structurelle intégrée (avec cache) en position centrale.
- Système de réglage en hauteur mécanique, avec commande de réglage par manivelle rétractable sous plateau.
- Charge maximale 80 kg / par plateau.
- Vérins d'ajustement sous piètements, pour réglage de niveaux.
- Jeu de 4 roulettes avec freins, en option.
- Panneaux écrans H 70 cm disponibles en option.

ENVOLE Classic

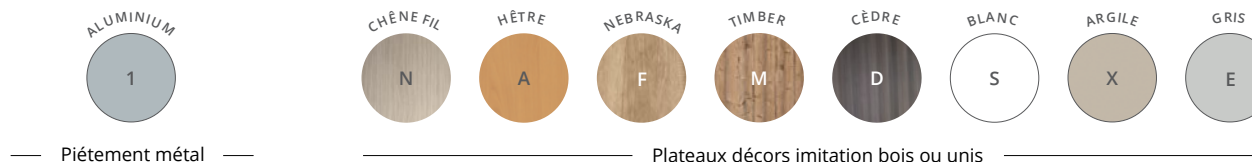

BUREAUX INDIVIDUELS à réglage mécanique



	Dim. (cm)	Réf.	Finition	Réf.	Finition
Plans droits P 80 / H 71 - 115 cm Réglage par manivelle	L 120	DK491	+ []	DK531	+ []
	L 140	DK501	+ []	DK541	+ []
	L 160	DK511	+ []	DK551	+ []
	L 180	DK521	+ []	DK561	+ []

► Options

● ALUMINIUM

	Dim. (cm)	Réf.
Goulotte universelle 	P 12 / H 9 / L 60 H utile 8 cm	DP041K



Description	Réf.	Finition
Jeu de 4 roulettes Pour poste individuel 	DK654G	Noir

Description	● GRIS	● ROUGE	● BLEU	● VERT ACIDE	
	Réf.	Réf.	Réf.	Réf.	
Panneaux écrans acoustiques tissus H 70 cm Attaches incluses 	Pour plan L 120	DQ021E	DQ021V	DQ021T	DQ021I
	Pour plan L 140	DQ031E	DQ031V	DQ031T	DQ031I
	Pour plan L 160	DQ041E	DQ041V	DQ041T	DQ041I
	Pour plan L 180	DQ051E	DQ051V	DQ051T	DQ051I

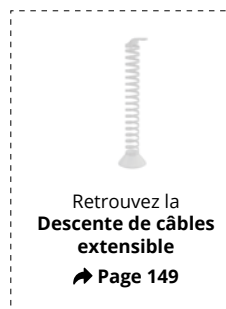



— Piétement métal —

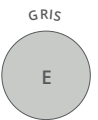
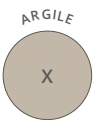

Plateaux décors imitation bois ou unis

ENVOL Classic



BUREAUX COLLABORATIFS

BUREAUX MULTIPOSTES à réglage mécanique

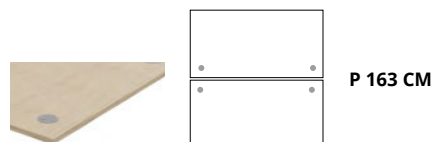

OBTURATEURS

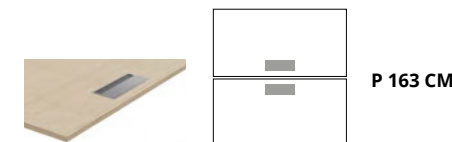

TOP ACCESS

	Dim. (cm)	Réf.	Finition	Réf.	Finition
2 Plans droits P 80 cm face à face P 163 / H 71 - 115 cm Réglage par manivelle	L 120	DK571	+ <input type="checkbox"/>	DK611	+ <input type="checkbox"/>
	L 140	DK581	+ <input type="checkbox"/>	DK621	+ <input type="checkbox"/>
	L 160	DK591	+ <input type="checkbox"/>	DK631	+ <input type="checkbox"/>
	L 180	DK601	+ <input type="checkbox"/>	DK641	+ <input type="checkbox"/>

► Options

Goulottes simples d'électrification
 P 16 / H 8 cm
 H utile 4 cm

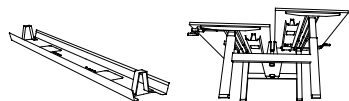

Dim. (cm)

● ALUMINIUM

Réf.

L 90 pour plan L 120
 L 110 pour plan L 140
 L 130 pour plan L 160
 L 150 pour plan L 180

AZ201K
 AZ211K
 AZ221K
 AZ231K



Panneaux écrans acoustiques tissus
 H 70 cm
 Pincés incluses

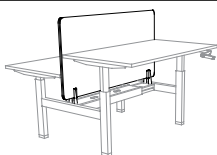

Description

● GRIS

● ROUGE

● BLEU

● VERT ACIDE

Réf.

Réf.

Réf.

Réf.

Pour plan L 120
 Pour plan L 140
 Pour plan L 160
 Pour plan L 180

DQ063E
 DQ073E
 DQ083E
 DQ093E

DQ063V
 DQ073V
 DQ083V
 DQ093V

DQ063T
 DQ073T
 DQ083T
 DQ093T

DQ063I
 DQ073I
 DQ083I
 DQ093I

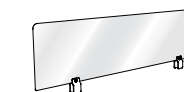

Retrouvez les
Réhausse Plexiglas
 ➔ Page 142





BUREAUX CLASSIQUES



STRICTO **108**



ESSENTIEL **114**



RETRO **122**



EXTENSIONS **128**

□ STRICTO

Les bureaux opératifs **Stricto** intègrent une ligne harmonieuse et légère, en renouvelant l'esthétique du piétement métal.

Astucieux, moderne et accessible, **Stricto** se décline en configurations individuelles ou partagées. De style contemporain et design, cette gamme offre les fonctions essentielles pour travailler, échanger ou se réunir.





□ STRICTO

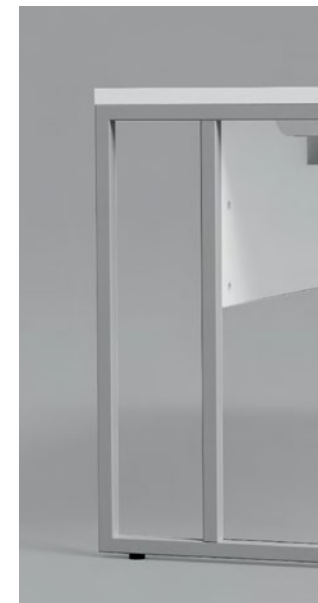
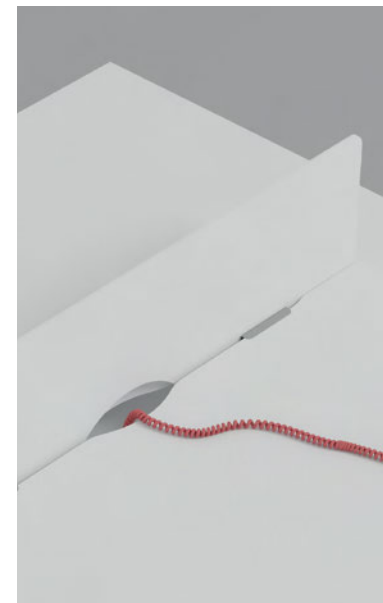

CARACTÉRISTIQUES

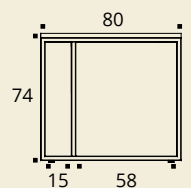
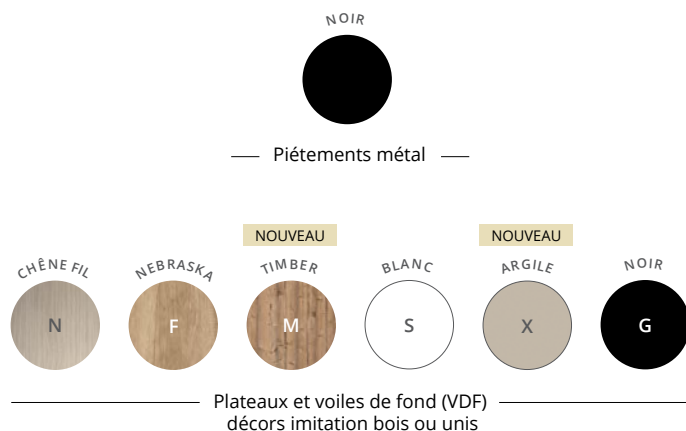

Pied double ruban
vue de profil

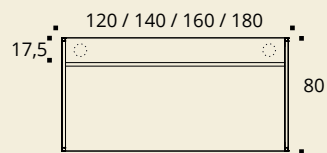

Bureau - vue du dessus

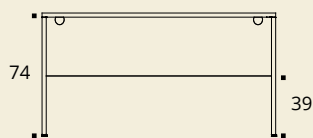

Bureau - vue de face

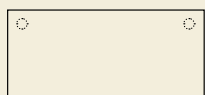

Plateaux dotés
de 2 passe-câbles
pré-débouchants

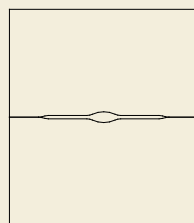

Plateaux des postes face à face
avec échancrure

STRICTO



BUREAUX CLASSIQUES

Plateau

Panneau mélaminé Structurex®
ép. 25 mm, doté de 2 passe-câbles pré-débouchants
Ø 80 mm. Chants ABS anti-choc 2 mm



Structure

Voile de fond structurel en panneau
mélaminé Structurex® ép. 25 mm.

Piètement

Piétements métalliques double ruban en
tube carré 25 x 25 mm, finition noir époxy.

DESCRIPTIF TECHNIQUE

- Plateaux mélaminés Structurex® ép. 25 mm dotés de 2 passe-câbles pré-débouchants Ø 80 mm. Chants ABS anti-choc 2 mm.
- Piétements métalliques double ruban en tube carré 25 x 25 mm, en finition époxy noir.
- Voiles de fond Structurex® ép. 25 mm équipés de découpes pour le passage des câbles. Traverse métal de renfort sur les plans L 180 cm.
- Plateaux des bureaux partagés équipés d'une échancrure L 22 cm x P 4 cm pour le passage des câbles et l'accès à la goulotte double optionnelle.
- Réglages par vérins Ø 30 mm et de course 10 mm pour corriger les défauts de planéité du sol.

En raison de la conception des plateaux Stricto, le panneau écran Stricto s'adapte uniquement sur les bureaux partagés Stricto.

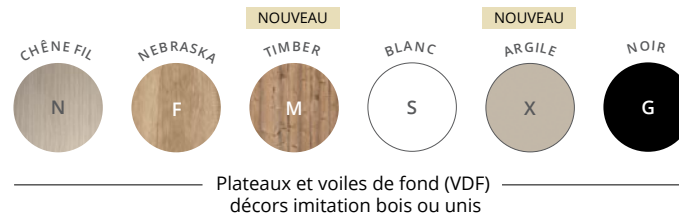

STRICTO
GARANTIE
5 ANS
DÉLAI
10 JOURS

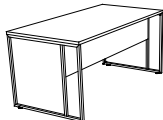
BUREAUX individuels

P 80 CM

	Dim. (cm)	Réf.	Finition plateau et VDF
Plans droits P 80 / H 74 cm 	L 120	DN025	+ <input type="checkbox"/>
	L 140	DN035	+ <input type="checkbox"/>
	L 160	DN045	+ <input type="checkbox"/>
	L 180	DN055	+ <input type="checkbox"/>
<i>Dotés de 2 passe-câbles pré-débouchants sous le plateau pour le passage des câbles</i>			

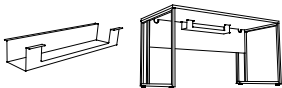
Extension / Retour Sur pied ruban H 74 cm 	P 60 / L 80	DN065	+ <input type="checkbox"/>
---	-------------	-------	----------------------------

► Options

	Dim. (cm)	Réf.	Finition
Goulotte universelle 	P 12 / H 9 / L 60 H utile 8 cm	DP045G	Noir
Obturateurs 	Ø 80 mm Fixation sur plan de travail Vendus par lot de 2	AX065G	Noir











STRICTO 

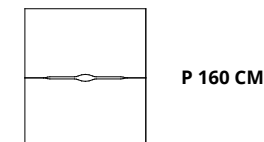

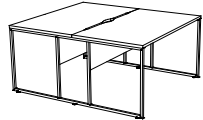
BUREAUX CLASSIQUES

BUREAUX partagés

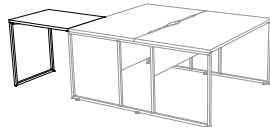

		Dim. (cm)	Réf.	Finition plateau et VDF
2 Plans droits P 80 cm face à face P 160 / H 74 cm		L 120	DN075	+ 
		L 140	DN085	+ 
		L 160	DN095	+ 
		L 180	DN105	+ 
Extension / Retour Sur pied ruban H 74 cm		P 60 / L 80	DN065	+ 

► Options

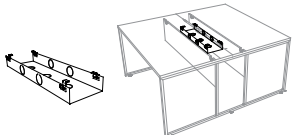
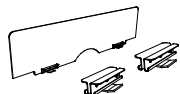
		Dim. (cm)	Réf.	Finition
Goulotte double d'électrification		En métal P 20 / H 8 / L 90 H utile 7 cm	BN731K	Aluminium
Écran plexiglas blanc opaque		Pour poste face à face H 28 / L 120	DH875S	Blanc opaque

Uniquement destiné aux bureaux partagés Stricto



ESSENTIEL

La gamme **Essentiel** est la solution naturelle pour les entreprises en mouvement, à la recherche d'un mobilier polyvalent et robuste au meilleur budget.

Conçu selon 2 modèles de structures, poutre ou voile de fond structurel, **Essentiel** offre une large capacité de réponse aux projets d'agencement les plus variés.





ESSENTIEL

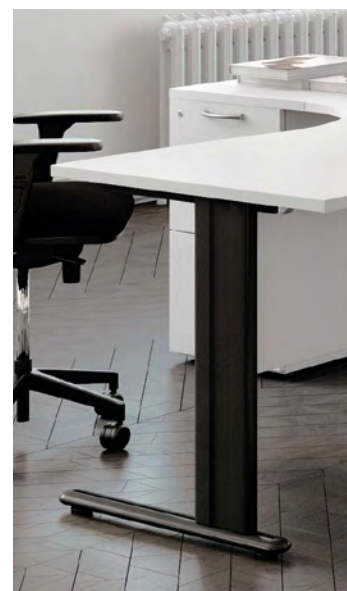

CARACTÉRISTIQUES

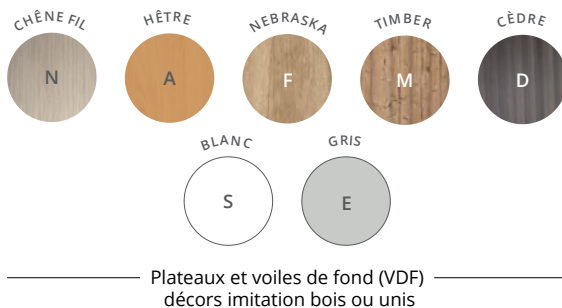
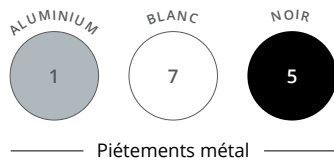

ESSENTIEL



Plateau

Panneau mélaminé Structurex®, ép. 25 mm, chants ABS anti-choc 2 mm.



Structure

Voile de fond structurel Structurex® ép. 16 mm sur bureaux fixes à pied "L". Poutre métal sur bureaux réglables à pied "I" et bureaux fixes à pied "L".

Piétement

Piétements métal composés de 2 colonnes et d'une embase en acier finition époxy laqué. Enjoliveurs optionnels.

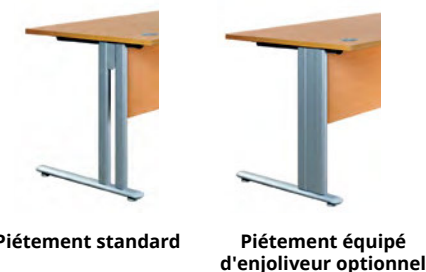

DESCRIPTIF TECHNIQUE

- Plateaux mélaminés Structurex® ép. 25 mm. Chants ABS anti-choc 2 mm.
- Plateaux équipés d'obturateurs passe-câbles Ø 80 mm (finition aluminium en standard, finitions blanc ou noir en option).
- Piétements métal composés de 2 colonnes et d'une embase, en acier finition époxy laqué.
- Réglage par vérins de stabilité Ø 40 mm et de course 10 mm pour corriger les défauts de planéité du sol.
- Essentiel est proposé en 2 versions : avec voile de fond Structurex® ép. 16 mm, muni de 2 découpes en partie haute pour le passage des câbles ou avec poutre métal permettant le passage des câbles et la pose de blocs prises.
- L'enjoliveur amovible de la colonne protège la descente de câbles. Mise en place simple par clipsage.

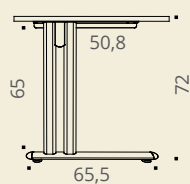

Pied "L" fixe

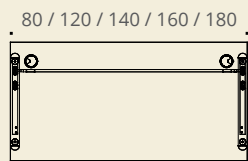

Bureau - vue du dessus

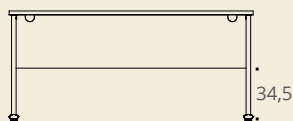

Bureau avec voile de fond
vue de face

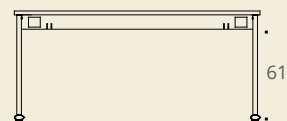

Bureau système poutre
vue de face

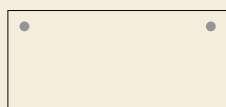

Plateaux avec
obturateurs

ESSENTIEL

GARANTIE
5 ANS

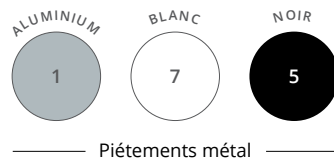
OFFICE EXCELLENCE CERTIFIÉE
DELAI 10 JOURS

Piétements métal



Plateaux et voiles de fond (VDF) décors imitation bois ou unis



P 80 CM

VOILE DE FOND STRUCTUREX®

BUREAUX avec voile de fond

	Dim. (cm)	Réf.	Finition piétement	Finition plateau et VDF
Plans droits P 80 / H 72 cm 	L 80	AR95	+ <input type="checkbox"/>	+ <input type="checkbox"/>
	L 120	AR96	+ <input type="checkbox"/>	+ <input type="checkbox"/>
	L 140	AR97	+ <input type="checkbox"/>	+ <input type="checkbox"/>
	L 160	AR98	+ <input type="checkbox"/>	+ <input type="checkbox"/>
	L 180	AR99	+ <input type="checkbox"/>	+ <input type="checkbox"/>
Angle 90° Pied de soutien inclus 	P 80 / H 72 / L 80	AQ79	+ <input type="checkbox"/>	+ <input type="checkbox"/>
Plans compacts 90° P 80 à 110 / H 72 cm Retour P 60 cm 	L 160 droite	AS02	+ <input type="checkbox"/>	+ <input type="checkbox"/>
	L 160 gauche	AS03	+ <input type="checkbox"/>	+ <input type="checkbox"/>
	L 180 droite	AS04	+ <input type="checkbox"/>	+ <input type="checkbox"/>
	L 180 gauche	AS05	+ <input type="checkbox"/>	+ <input type="checkbox"/>

Pied de soutien cylindrique métal nécessaire si plan compact 90° utilisé seul, sans caisson hauteur bureau P 60 cm en retour

► Options

Description	ALUMINIUM	BLANC	NOIR
	Réf.	Réf.	Réf.
Pied de soutien cylindrique Pour plan compact H 72 cm	AQ001K	AQ007S	AQ005G
Enjoliveurs métal H 65 / L 16 cm Vendus par 2	BH671K	BH677S	BH675G
Goulotte simple d'électrification P 13 / H 12 cm / H utile 4 cm L 60 cm	AF051K	—	—
Obturateurs Ø 80 mm Fixation sur plan de travail Vendus par lot de 2	AX061K	AX067S	AX065G

Les plateaux sont équipés en standard d'obturateurs finition Aluminium





Piètements et poutres métal



Plateaux et voiles de fond décors imitation bois ou unis



ESSENTIEL



BUREAUX CLASSIQUES



P 80 CM

SYSTÈME POUTRE

BUREAUX système poutre

		Dim. (cm)	Réf.	Finition piétement et poutre	Finition plateau
Plans droits P 80 / H 72 cm		L 80	AT07	+ <input type="checkbox"/>	+ <input type="checkbox"/>
		L 120	AT08	+ <input type="checkbox"/>	+ <input type="checkbox"/>
		L 140	AT09	+ <input type="checkbox"/>	+ <input type="checkbox"/>
		L 160	AT10	+ <input type="checkbox"/>	+ <input type="checkbox"/>
		L 180	AT11	+ <input type="checkbox"/>	+ <input type="checkbox"/>
Angle 90° Pied de soutien inclus		P 80 / H 72 / L 80	AQ79	+ <input type="checkbox"/>	+ <input type="checkbox"/>
Plans compacts 90° P 80 à 110 / H 72 cm Retour P 60 cm		L 160 droite	AT14	+ <input type="checkbox"/>	+ <input type="checkbox"/>
		L 160 gauche	AT15	+ <input type="checkbox"/>	+ <input type="checkbox"/>
		L 180 droite	AT16	+ <input type="checkbox"/>	+ <input type="checkbox"/>
		L 180 gauche	AT17	+ <input type="checkbox"/>	+ <input type="checkbox"/>

Pied de soutien cylindrique métal nécessaire si plan compact 90° utilisé seul, sans caisson hauteur bureau P 60 cm en retour

► Options

	Dim. (cm)	ALUMINIUM			BLANC		NOIR	
		Réf.	Réf.	Réf.	Réf.	Réf.		
Goulottes simples d'électrification P 16 / H 8 cm H utile 4 cm		L 90 pour plan L 120	AZ201K	AZ207S	AZ205G			
		L 110 pour plan L 140	AZ211K	AZ217S	AZ215G			
		L 130 pour plan L 160	AZ221K	AZ227S	AZ225G			
		L 150 pour plan L 180	AZ231K	AZ237S	AZ235G			
	Dim. (cm)	ÉQUERRES ALUMINIUM		ÉQUERRES BLANCHES		ÉQUERRES NOIRES		
		Réf.	Finition	Réf.	Finition	Réf.	Finition	
Voiles de fond suspendus Structurex® H 30 cm réel H 35 cm posé		Pour plan L 120	AR001	+ <input type="checkbox"/>	AR007	+ <input type="checkbox"/>	AR005	+ <input type="checkbox"/>
		Pour plan L 140	AR011	+ <input type="checkbox"/>	AR017	+ <input type="checkbox"/>	AR015	+ <input type="checkbox"/>
		Pour plan L 160	AR021	+ <input type="checkbox"/>	AR027	+ <input type="checkbox"/>	AR025	+ <input type="checkbox"/>
		Pour plan L 180	AR031	+ <input type="checkbox"/>	AR037	+ <input type="checkbox"/>	AR035	+ <input type="checkbox"/>

Comment commander ? Bureau plan droit P 80 / L 160 cm, système poutre, pied métal **Noir**, plateau décor **Blanc** = AT10 + 5 S

ESSENTIEL

Réglable en hauteur

Essentiel dispose d'une version réglable en hauteur, à piètement métal de type « I » centré, offrant une solution simple, robuste et ergonomique aux utilisateurs. Ajustable en hauteur de 64 à 86 cm, stable et facile à régler, **Essentiel** répondra à vos besoins d'équipement à prix mesuré, tout en s'intégrant facilement au sein de vos espaces de travail, en apportant une réponse pratique et confortable à vos collaborateurs.



CARACTÉRISTIQUES



DESCRIPTIF TECHNIQUE

- Plateaux mélaminés Structurex® ép. 25 mm. Chants ABS anti-choc 2 mm.
- Plateaux équipés d'obturateurs passe-câbles Ø 80 mm (finition aluminium en standard, finitions blanc ou noir en option).
- Piétements métalliques de type « I » centré, réglables en hauteur de H 64 à 86 cm (réglage mécanique au pas de 20 mm), composés de 2 colonnes et d'une embase en acier, finition époxy laqué.
- Structures poutres de rigidification en métal, finition époxy laqué.
- Réglage par vérins Ø 40 mm et de course 10 mm pour compenser les défauts de planéité du sol.

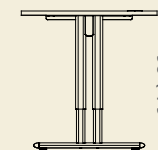

Pied "I" réglable en hauteur

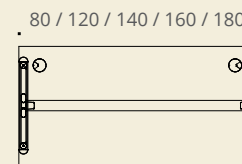

Bureau - vue du dessus

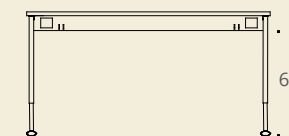

Bureau - vue de face



BUREAUX pieds "I" réglables en hauteur

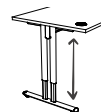

	Dim. (cm)	Réf.	Finition piétement	Finition plateau
Plans droits P 80 / H 64 à 86 cm	L 80	AU19	+ <input type="checkbox"/>	+ <input type="checkbox"/>
	L 120	AU20	+ <input type="checkbox"/>	+ <input type="checkbox"/>
	L 140	AU21	+ <input type="checkbox"/>	+ <input type="checkbox"/>
	L 160	AU22	+ <input type="checkbox"/>	+ <input type="checkbox"/>
	L 180	AU23	+ <input type="checkbox"/>	+ <input type="checkbox"/>
Angle 90° P 80 / H 64 à 86 cm Pied de soutien inclus	Angle 90°	AD24	+ <input type="checkbox"/>	+ <input type="checkbox"/>
Plans compacts 90° P 80 à 110 / H 64 à 86 cm Retour P 60 cm Pied de soutien inclus	L 160 droite	DN35	+ <input type="checkbox"/>	+ <input type="checkbox"/>
	L 160 gauche	DN36	+ <input type="checkbox"/>	+ <input type="checkbox"/>
	L 180 droite	DN37	+ <input type="checkbox"/>	+ <input type="checkbox"/>
	L 180 gauche	DN38	+ <input type="checkbox"/>	+ <input type="checkbox"/>
Extension / Retour réglable en hauteur H 64 à 86 cm Pied de soutien inclus	P 60 / L 80	BH55	+ <input type="checkbox"/>	+ <input type="checkbox"/>



► **Options**

Dim. (cm)	● ÉQUERRES ALUMINIUM		○ ÉQUERRES BLANCHES		● ÉQUERRES NOIRES		
	Réf.	Finition	Réf.	Finition	Réf.	Finition	
Voiles de fond suspendus Structurex® H 30 cm réel H 35 cm posé	Pour plan L 120	AR001	+ <input type="checkbox"/>	AR007	+ <input type="checkbox"/>	AR005	+ <input type="checkbox"/>
	Pour plan L 140	AR011	+ <input type="checkbox"/>	AR017	+ <input type="checkbox"/>	AR015	+ <input type="checkbox"/>
	Pour plan L 160	AR021	+ <input type="checkbox"/>	AR027	+ <input type="checkbox"/>	AR025	+ <input type="checkbox"/>
	Pour plan L 180	AR031	+ <input type="checkbox"/>	AR037	+ <input type="checkbox"/>	AR035	+ <input type="checkbox"/>

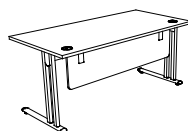

Retrouvez les Caissons & Rangements
 ➔ Pages 174 - 186

□ RETRO

Rétro permet aux budgets les plus réduits d'aménager des espaces de travail en contribuant à créer un cadre fonctionnel et design.

Conçue à partir de panneaux Structurex®, la sobriété de **Rétro** en fait un mobilier robuste et intemporel. Disponible en pied panneau ou pied ouvert avec embase, le programme modulaire **Rétro** est une solution d'aménagement complète permettant de réaliser des installations individuelles ou collectives.





□ RETRO

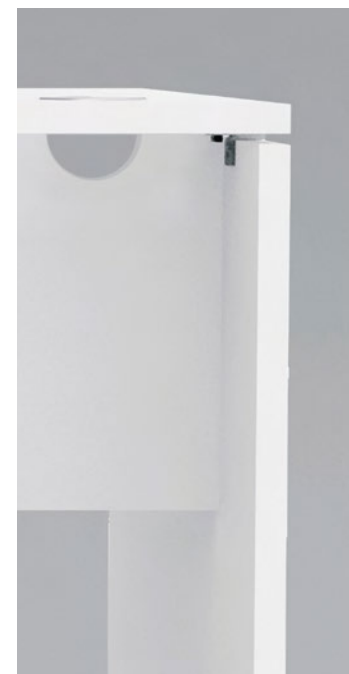
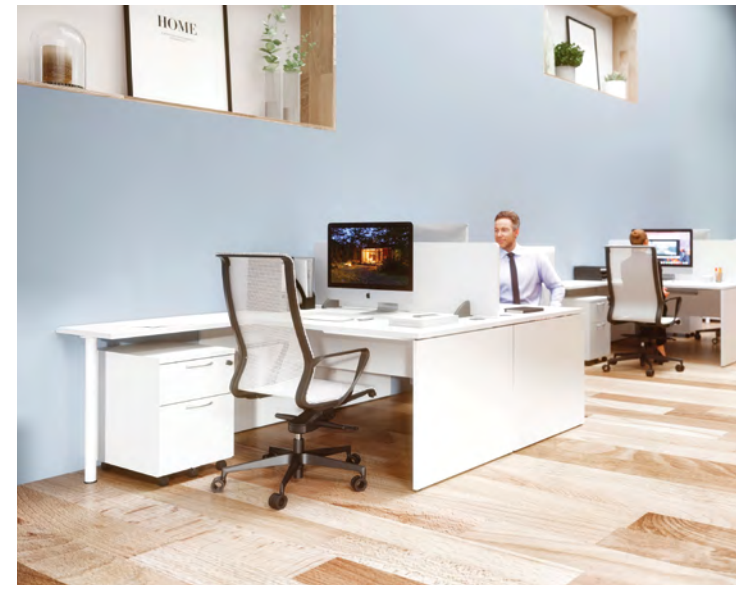

CARACTÉRISTIQUES



Plateaux, piétements et voiles de fond
décorés imitation bois ou unis

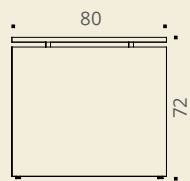

Pied panneau

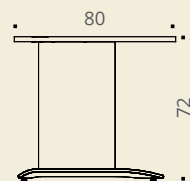

Pied ouvert avec embase

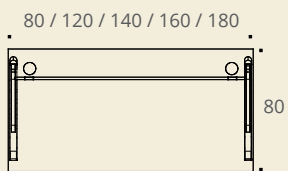

Bureau - vue du dessus

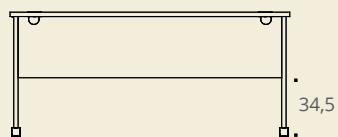

Bureau - vue de face

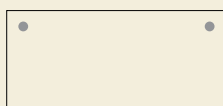

Plateaux avec
obturateurs

Plateau

Panneau mélaminé Structurex®, ép. 25 mm.
Chants ABS anti-choc 2 mm.

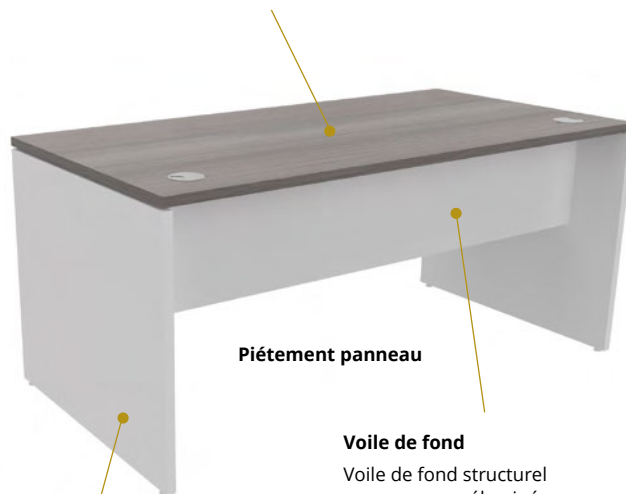

Piétement panneau

Voile de fond

Voile de fond structurel
en panneau mélaminé
Structurex® ép. 25 mm.

Piétement

Le pied panneau est constitué d'un
panneau plein mélaminé Structurex®
ép. 25 mm et d'entretoises métal.

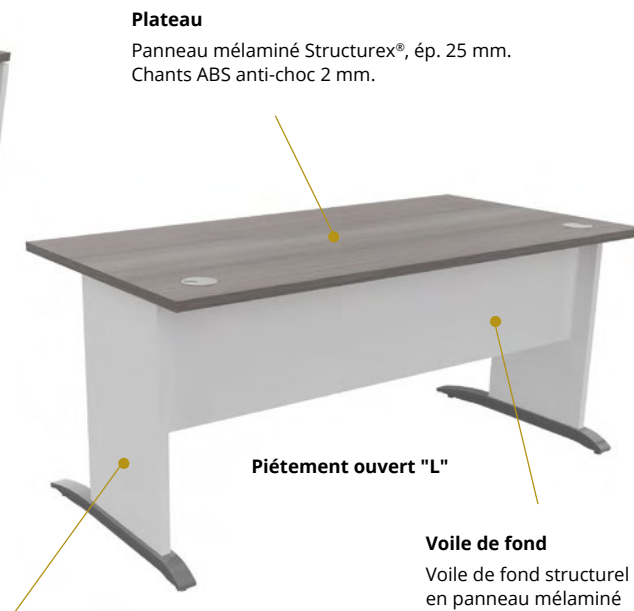

Plateau

Panneau mélaminé Structurex®, ép. 25 mm.
Chants ABS anti-choc 2 mm.

Piétement ouvert "L"

Voile de fond

Voile de fond structurel
en panneau mélaminé
Structurex® ép. 16 mm.

Piétement

Le pied ouvert est constitué d'un panneau
mélaminé Structurex® ép. 25 mm sur une
embase en bois massif laqué aluminium.

RETRO



DESCRIPTIF TECHNIQUE

- Plateaux mélaminés Structurex® ép. 25 mm. Chants ABS anti-choc 2 mm.
- Plateaux équipés d'obturateurs passe-câbles Ø 80 mm (finition aluminium en standard, finitions blanc ou noir en option).
- Piétements disponibles en 2 versions :
 - Pied panneau constitué d'un panneau plein Structurex® ép. 25 mm et d'entretoises métal (finition aluminium).
 - Pied ouvert "L" composé d'un panneau Structurex® sur une embase en bois massif laqué aluminium.
- Voiles de fond Structurex® ép. 25 mm sur bureau pied panneau ép. 16 mm sur bureau pied ouvert, munis de 2 découpes en partie haute pour le passage des câbles.
- Réglage par vérins Ø 25 mm et de course 10 mm pour corriger les défauts de planéité du sol.

RETRO

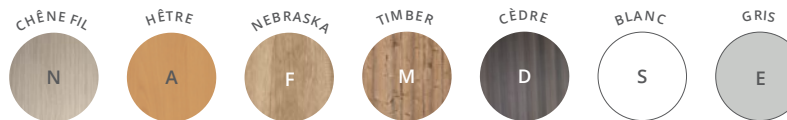

Plateaux, piétements et voiles de fond décors imitation bois ou unis

BUREAUX pieds panneaux



		Dim. (cm)	Réf.	Finition piétement et voile de fond	Finition plateau
Plans droits P 80 / H 72 cm		L 80	BT80	+ []	+ []
		L 120	BT81	+ []	+ []
		L 140	BT82	+ []	+ []
		L 160	BT83	+ []	+ []
		L 180	BT84	+ []	+ []
Plans compacts 90° P 80 à 110 / H 72 cm Retour P 60 cm		L 160 droite	BT87	+ []	+ []
		L 160 gauche	BT88	+ []	+ []
		L 180 droite	BT89	+ []	+ []
		L 180 gauche	BT90	+ []	+ []

► Options

	Description	● ALUMINIUM	○ BLANC	● NOIR
		Réf.	Réf.	Réf.
Goulotte simple d'électrification	P 13 / H 12 cm / H utile 4 cm L 60 cm	AF051K	—	—
Obturateurs	Ø 80 mm Fixation sur plan de travail Vendus par lot de 2	AX061K	AX067S	AX065G

Les plateaux sont équipés en standard d'obturateurs finition Aluminium

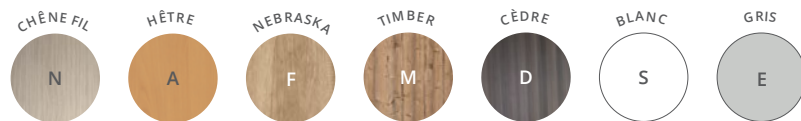

Plateaux, piétements et voiles de fond décors imitation bois ou unis



RETRO



BUREAUX CLASSIQUES

BUREAUX pieds ouverts avec embase

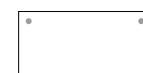

P 80 CM

		Dim. (cm)	Réf.	Finition piétement et voile de fond	Finition plateau
Plans droits P 80 / H 72 cm		L 80	AX46	+ <input type="checkbox"/>	+ <input type="checkbox"/>
		L 120	AX47	+ <input type="checkbox"/>	+ <input type="checkbox"/>
		L 140	AX48	+ <input type="checkbox"/>	+ <input type="checkbox"/>
		L 160	AX49	+ <input type="checkbox"/>	+ <input type="checkbox"/>
		L 180	AX50	+ <input type="checkbox"/>	+ <input type="checkbox"/>
Plans compacts 90° P 80 à 110 / H 72 cm Retour P 60 cm		L 160 droite	AX58	+ <input type="checkbox"/>	+ <input type="checkbox"/>
		L 160 gauche	AX59	+ <input type="checkbox"/>	+ <input type="checkbox"/>
		L 180 droite	AX60	+ <input type="checkbox"/>	+ <input type="checkbox"/>
		L 180 gauche	AX61	+ <input type="checkbox"/>	+ <input type="checkbox"/>

Pied de soutien cylindrique métal nécessaire si plan compact 90° utilisé seul, sans caisson hauteur bureau P 60 cm en retour.

► Options

Description	<input type="radio"/> ALUMINIUM	<input type="radio"/> BLANC	<input type="radio"/> NOIR
	Réf.	Réf.	Réf.
Pied de soutien cylindrique 	Pour plan compact H 72 cm AQ001K	AQ007S	AQ005G
Goulotte simple d'électrification 	P 13 / H 12 cm / H utile 4 cm L 60 cm AF051K	—	—
Obturbateurs 	Ø 80 mm Fixation sur plan de travail Vendus par lot de 2 AX061K	AX067S	AX065G

Les plateaux sont équipés en standard d'obturbateurs finition Aluminium

Comment commander ? Bureau plan droit P 80 / L 140 cm, pieds ouverts et plateau décor imitation Hêtre = AX48 + A A

EXTENSIONS

Les extensions complètent efficacement les plans de travail P 80 cm pour gagner en ergonomie et en fonctionnalité.

Adaptables aux différents plans de travail P 80 cm, ces compléments augmentent la superficie de l'espace de travail et des plateaux. Ces extensions permettent de proposer plus d'espace aux collaborateurs ou de mieux accueillir les visiteurs.



CARACTÉRISTIQUES

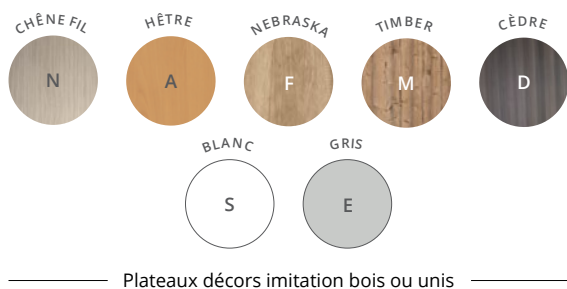
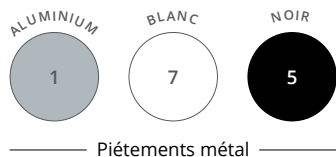

EXTENSIONS



Extensions (tous modèles)

Panneaux mélaminés Structurex®, ép. 25 mm.
Chants ABS anti-choc 2 mm.

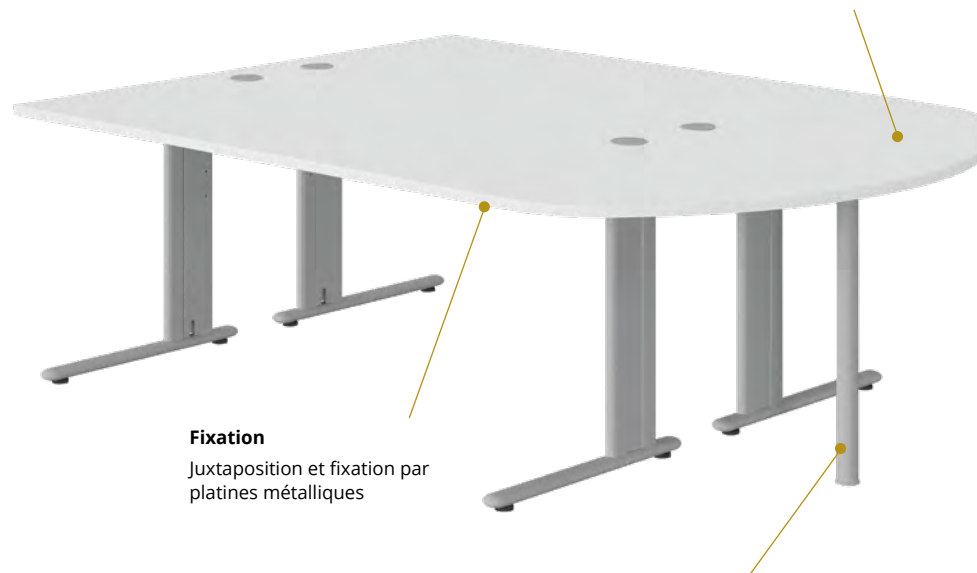

Fixation

Juxtaposition et fixation par platines métalliques

Pied de soutien

Pied cylindrique de soutien Ø 50 mm, métal finition époxy laqué.

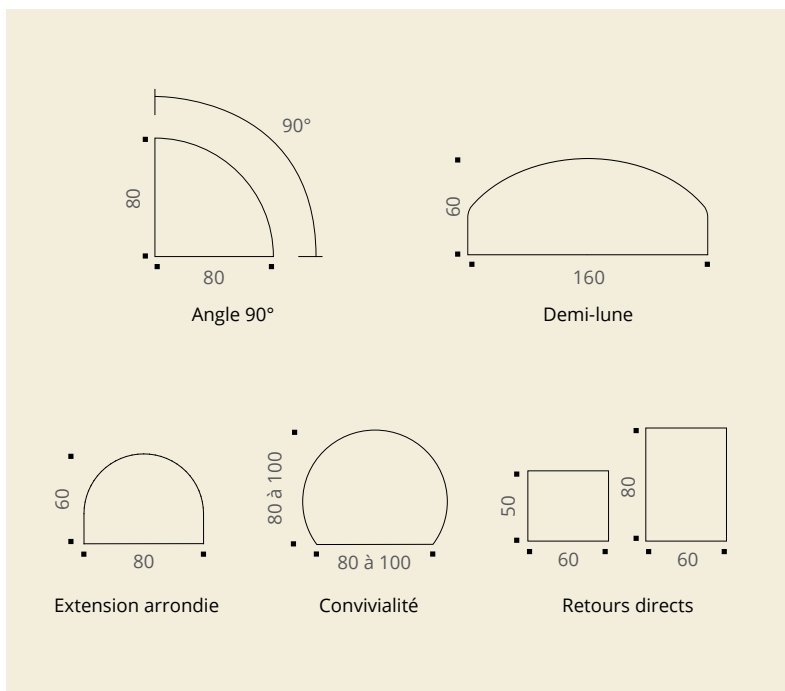

DESCRIPTIF TECHNIQUE

- Extensions en panneaux mélaminés Structurex® ép. 25 mm. Chants ABS anti-choc 2 mm.
- Compatibles avec toutes les gammes de bureaux opératifs H 72 cm (seulement avec **les bureaux P 80 cm**).
- Pieds cylindriques de soutien Ø 50 mm en métal, finition époxy laqué.
- Réglage par vérins Ø 25 mm et de course 10 mm pour corriger les défauts de planéité du sol.
- Plateaux équipés de platines métalliques pour relier les extensions aux bureaux de manière robuste et durable.

Extensions utilisables uniquement avec les bureaux P 80 cm (excepté pour les retours directs compatibles avec tous les bureaux H 72 cm).

EXTENSIONS

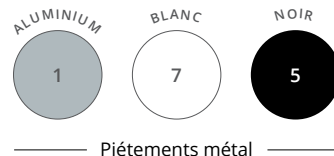
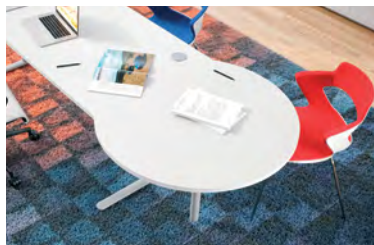
GARANTIE
5 ANSDÉLAI
10 JOURS

EXTENSIONS sur pied de soutien cylindrique

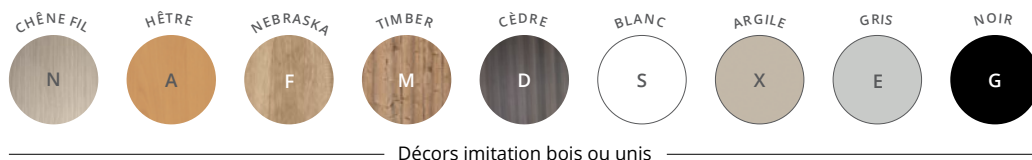

		Dim. (cm)	Réf.	Finition piétement	Finition plateau
Retours directs Pour plans droits ou compacts		P 60 / H 72 / L 50	AQ81	+ <input type="checkbox"/>	+ <input type="checkbox"/>
		P 60 / H 72 / L 80	AQ82	+ <input type="checkbox"/>	+ <input type="checkbox"/>
Angle 90° Pour relier 2 bureaux P 80 cm		P 80 / H 72 / L 80	AQ79	+ <input type="checkbox"/>	+ <input type="checkbox"/>
Extension latérale Pour bureau P 80 cm		P 80 / H 72 / L 60	AQ94	+ <input type="checkbox"/>	+ <input type="checkbox"/>
Extension demi-lune Pour relier 2 bureaux P 80 cm		P 60 / H 72 / L 160	AQ92	+ <input type="checkbox"/>	+ <input type="checkbox"/>
Extension arrondie Pour bureau P 80 cm		P 60 / H 72 / L 80	BE37	+ <input type="checkbox"/>	+ <input type="checkbox"/>
Extension convivialité Pour bureau P 80 cm		Ø 100 / P 80	AQ91	+ <input type="checkbox"/>	+ <input type="checkbox"/>





EXTENSIONS

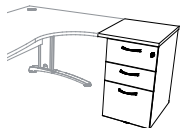
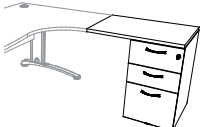

EXTENSIONS sur caissons hauteur bureau P 60 / P 80 cm

P 60 cm 	Dim. (cm)	Description	Réf.	Finition caisson	Finition top
Top d'extension L 50 cm sur caisson hauteur bureau P 60 cm 	P 60 / H 72 / caisson L 42 top L 50	3 tiroirs dont 1 dossiers suspendus	AP22	+ <input type="checkbox"/>	+ <input type="checkbox"/>
		4 tiroirs plats	AP23	+ <input type="checkbox"/>	+ <input type="checkbox"/>
Top d'extension L 80 cm sur caisson hauteur bureau P 60 cm* 	P 60 / H 72 / caisson L 42 top L 80	3 tiroirs dont 1 dossiers suspendus	AP24	+ <input type="checkbox"/>	+ <input type="checkbox"/>
		4 tiroirs plats	AP25	+ <input type="checkbox"/>	+ <input type="checkbox"/>
*Installation à compléter du pied de soutien optionnel					
Pied de soutien cylindrique 	Indispensable pour top d'extension L 80 cm sur caisson hauteur bureau P 60 cm				
		Description	<input type="radio"/> ALUMINIUM Réf.	<input type="radio"/> BLANC Réf.	<input type="radio"/> NOIR Réf.
			AQ001K	AQ007S	AQ005G

P 80 cm 	Dim. (cm)	Description	Réf.	Finition caisson	Finition top
Top d'extension L 60 cm sur caisson hauteur bureau P 80 cm juxtaposé 	P 80 / H 72 / caisson L 42 top L 60	3 tiroirs dont 1 dossiers suspendus	AP38	+ <input type="checkbox"/>	+ <input type="checkbox"/>
		4 tiroirs plats	AP39	+ <input type="checkbox"/>	+ <input type="checkbox"/>

Comment commander ? Top d'extension L 50 cm sur caisson hauteur bureau P 60 cm, 4 tiroirs plats, caisson décor imitation Cèdre, top décor Blanc = AP23 + D S





COMPLÉMENTS & ACCESSOIRES



COURTOISIE 134

Voiles de fond et
séparateurs



BEWALL 140

Séparateurs tissus

NOUVEAU



ERGONOMIE 144

Supports écrans **NOUVEAU**



**ÉLECTRIFICATION
ET CONNECTIQUE** 146

NOUVEAU

COURTOISIE

Voiles de fond

Les voiles de fond **Courtoisie** sont des accessoires complémentaires des bureaux, qui apportent un meilleur confort personnel et préservent l'intimité des collaborateurs.



CARACTÉRISTIQUES

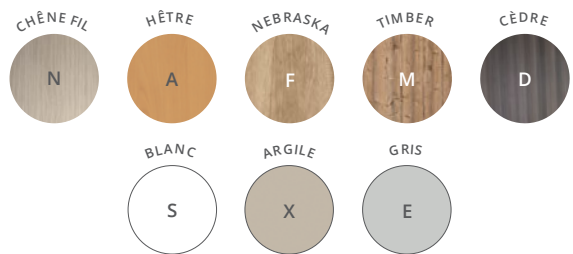

Voiles de fond suspendus
décor imitation bois ou unis

DESCRIPTIF TECHNIQUE

- Voiles de fond optionnels suspendus en panneaux mélaminés Structurex® ép. 16 mm, décors coordonnés aux plateaux des bureaux.
- Chants ABS anti-choc 2 mm.
- Proposés en option pour bureaux à système poutre (non munis de voiles de fond structurels).
- Fixation par équerres métal, finitions coordonnées aux structures et piétements des bureaux.
- Compatibles avec les gammes Essentiel, Astro, Astrolite, Partage, Dialogue, Envol Evo, Envol One et Envol Classic.

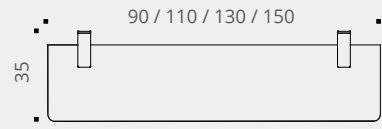

Vue de face

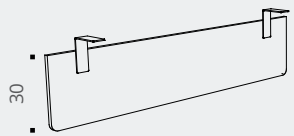

Vue en perspective



Voiles de fond suspendus décors imitation bois ou unis

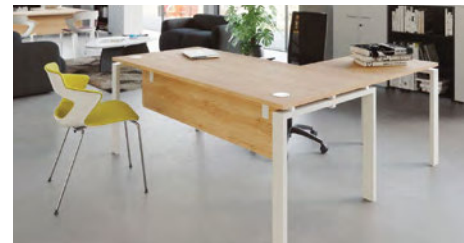

COURTOISIE



COMPLÉMENTS & ACCESSOIRES

VOILES DE FOND SUSPENDUS

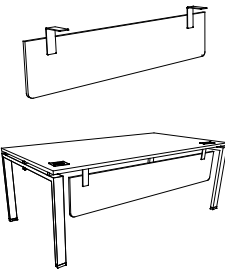
	Description	Dim. (cm)	Réf.	Finition
<p>Voiles de fond suspendus</p> <p>H 30 cm réel H 35 cm posé</p> 	● Équerres Aluminium	L 90 pour plan L 120	AR001	+ <input type="checkbox"/>
		L 110 pour plan L 140	AR011	+ <input type="checkbox"/>
		L 130 pour plan L 160	AR021	+ <input type="checkbox"/>
		L 150 pour plan L 180	AR031	+ <input type="checkbox"/>
	○ Équerres Blanches	L 90 pour plan L 120	AR007	+ <input type="checkbox"/>
		L 110 pour plan L 140	AR017	+ <input type="checkbox"/>
		L 130 pour plan L 160	AR027	+ <input type="checkbox"/>
		L 150 pour plan L 180	AR037	+ <input type="checkbox"/>
	● Équerres Noires	L 90 pour plan L 120	AR005	+ <input type="checkbox"/>
		L 110 pour plan L 140	AR015	+ <input type="checkbox"/>
		L 130 pour plan L 160	AR025	+ <input type="checkbox"/>
		L 150 pour plan L 180	AR035	+ <input type="checkbox"/>

Comment commander ? Voile de fond suspendu Structurex® pour plan L 120 cm, équerres **Blanches**, décor imitation **Cèdre** = AR007 + **D**

COURTOISIE

Panneaux écrans Séparateurs

Les séparateurs **Courtoisie** sont des compléments indispensables des bureaux, qui apportent un confort personnel et permettent d'intimiser les espaces de travail. Pour les équipes travaillant en open space, les séparateurs modulent l'espace et apportent confidentialité et protection au sein des espaces de travail. **Courtoisie** est disponible en 3 versions : panneau mélaminé, plexiglas blanc opaque ou plexiglas transparent.



CARACTÉRISTIQUES

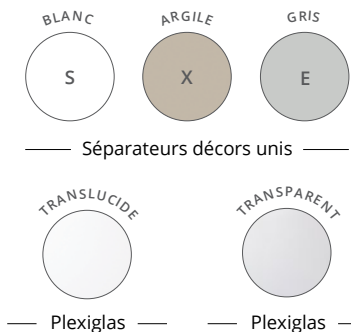

DESCRIPTIF TECHNIQUE

Séparateurs en panneaux mélaminés Structurex®

- Panneaux mélaminés Structurex® ép. 25 mm avec coins arrondis en partie supérieure, chants ABS anti-choc ép. 2 mm.
- Découpe ergonomique en partie basse pour le passage de câbles et de documents ou la pose d'un bras support écran.
- Pincettes et supports de fixation en métal pour bureaux individuels et multipostes (plateaux ép. 25 mm uniquement), finition aluminium.

Séparateurs en plexiglas blanc opaque et transparent

- Plexiglas ép. 6 mm avec coins arrondis en partie supérieure.
- Découpe ergonomique en partie basse pour le passage des câbles et de documents ou la pose d'un bras support écran.
- Pincettes et supports métal pour bureaux individuels et multipostes (plateaux ép. 25 mm uniquement), finition aluminium.

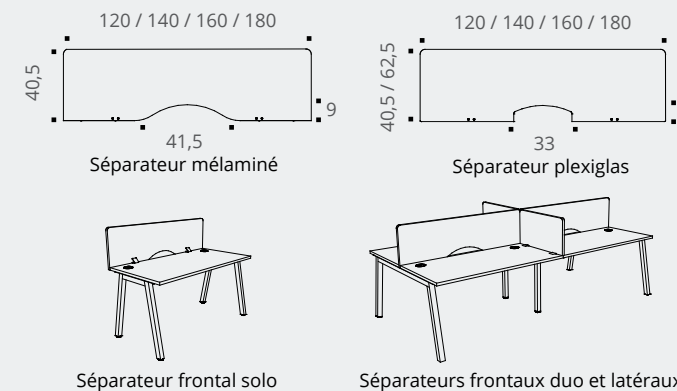

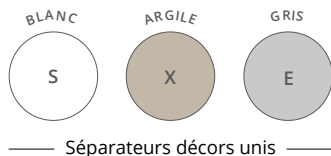

COURTOISIE









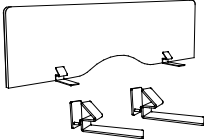

COMPLÉMENTS & ACCESSOIRES



SÉPARATEURS MÉLAMINÉS Structurex®

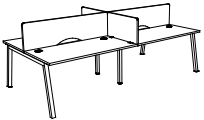
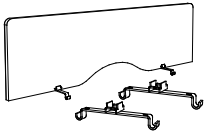





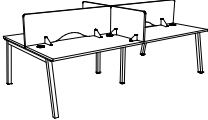
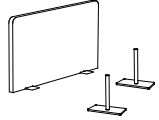

H 40,5 CM / ÉP. 25 mm

	Description	Dim. (cm)	Réf.	Finition	
Séparateurs solo à fixer Postes individuels 	 A fixer H 38 cm sur plateau 2 pinces métal incluses finition aluminium	Frontal	Pour plan L 120	AK811	+ 
			Pour plan L 140	AK821	+ 
			Pour plan L 160	AK831	+ 
			Pour plan L 180	AK841	+ 

Séparateurs duo Postes partagés 	 A fixer H 38 cm sur plateau 2 pinces métal incluses finition aluminium	Frontal	Pour plan L 120	AK851	+ 
			Pour plan L 140	AK861	+ 
			Pour plan L 160	AK871	+ 
			Pour plan L 180	AK881	+ 

Séparateurs à poser Postes partagés 	 A poser H 38 cm sur plateau 2 supports métal inclus finition aluminium Dim. supports : P 10 / L 5 cm	Latéral	Pour plan P 70	BK911	+ 
			Pour plan P 80	AM511	+ 

		Frontal	Pour plan L 120	BT141	+ 
			Pour plan L 140	BT151	+ 
			Pour plan L 160	BT161	+ 
			Pour plan L 180	BT171	+ 

Latéral	Pour plan P 70	BT181	+ 		
	Pour plan P 80	BT191	+ 		

Comment commander ? Séparateur frontal Structurex® à poser sur sabots pour plan L 140 cm, décor imitation Blanc = BT151 +  S

COURTOISIE

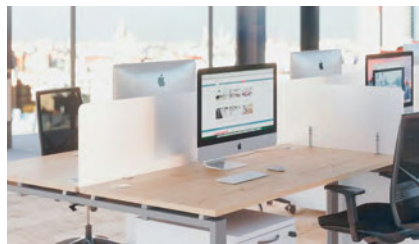



— Plexiglas
blanc opaque —

SÉPARATEURS PLEXIGLAS translucide blanc

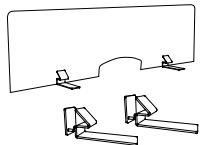
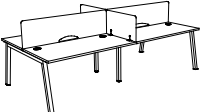
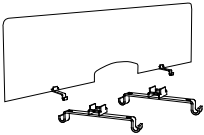
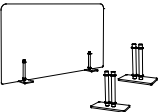
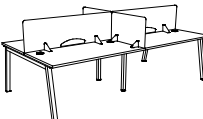
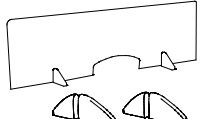

H 40,5 CM / ÉP. 6 mm

		Dim. (cm)	Réf.	
Séparateurs solo à fixer Postes individuels 		A fixer H 38 cm sur plateau 2 pinces métal incluses finition aluminium	Frontal	Pour plan L 120 AJ591U
				Pour plan L 140 AJ601U
				Pour plan L 160 AJ611U
				Pour plan L 180 AJ621U
Séparateurs duo Postes partagés 		A fixer H 38 cm sur plateau 2 pinces métal incluses finition aluminium	Frontal	Pour plan L 120 AJ631U
				Pour plan L 140 AJ641U
		A poser H 38 cm sur plateau 2 supports métal inclus finition aluminium Dim. supports : P 10 / L 5 cm	Latéral	Pour plan P 70 BK971U
				Pour plan P 80 AM501U
Séparateurs à poser Postes partagés 		A poser H 41 cm sur plateau 2 sabots métal inclus finition aluminium Dim. sabots : P 20,5 / H 9 / L 1,7 cm	Frontal	Pour plan L 120 BT201U
				Pour plan L 140 BT211U
			Latéral	Pour plan L 160 BT221U
				Pour plan L 180 BT231U
		Latéral	Pour plan P 70 BT241U	
			Pour plan P 80 BT251U	

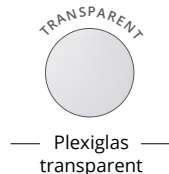

COURTOISIE



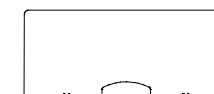

COMPLÉMENTS & ACCESSOIRES

SÉPARATEURS PLEXIGLAS transparent

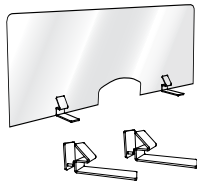

H 62,5 CM / ÉP. 6 mm

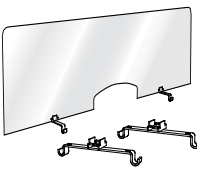
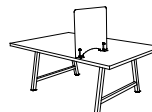
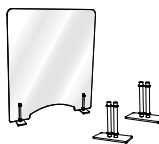
	Description	Dim. (cm)	Réf.
Séparateurs solo à fixer Postes individuels  	A fixer H 60 cm sur plateau 2 pinces métal incluses finition aluminium	Pour plan L 120 Pour plan L 140 Pour plan L 160	DM111U DM121U DM131U
Séparateurs duo à fixer Postes partagés  	A fixer H 60 cm sur plateau 2 pinces métal incluses finition aluminium	Pour plan L 120 Pour plan L 140 Pour plan L 160	DM171U DM181U DM191U
Séparateurs pose libre  	A poser H 60 cm sur plateau 2 supports métal inclus finition aluminium Dim. supports : P 10 / L 5 cm	L 60 L 100	DM231U DM241U

ÉCRANS DE PROTECTION universels

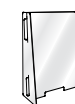

H 100 CM

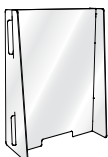
	Description	Dim. (cm)	Réf.
Ecrans de protection universels autoportants 	A poser H 100 / P 39,5 cm	L 58 / Dim. utile L 50 L 88 / Dim. utile L 80	DM271U DM281U

Comment commander ? Séparateur frontal plexiglas transparent à fixer pour poste individuel L 140 cm = DM121U

BEWALL

Panneaux écrans séparateurs acoustiques

La gamme de séparateurs tissus acoustiques **BeWall** permet à chaque utilisateur de définir et d'intimiser son espace de travail pour un plus grand confort et une meilleure concentration.

Les séparateurs **BeWall** structurent avec goût vos espaces de travail en réduisant les nuisances sonores et apportent une touche de décoration grâce aux finitions de tissus et aux pinces de fixation stylisées. Les réhaussses en plexiglas H 30 cm apportent luminosité et un complément de protection aux utilisateurs. Elles se fixent facilement en partie supérieure des écrans tissus.



CARACTÉRISTIQUES



— Pincettes et supports métal —



— Séparateurs tissu chiné Step Mélange —

Autres tissus nous consulter

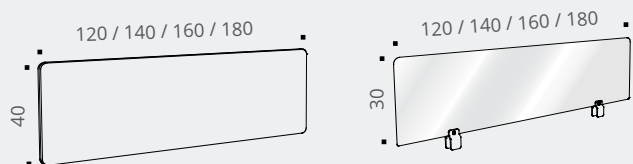

Séparateurs frontaux

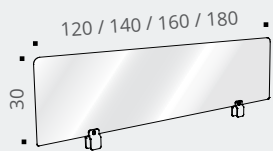

Réhausse plexiglas

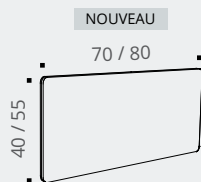

Séparateurs latéraux

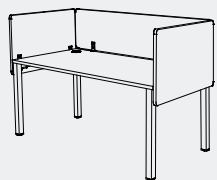

Séparateurs frontaux et latéraux à fixer sur bureau individuel

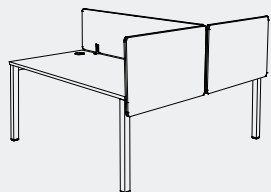

Séparateurs frontaux et latéraux à fixer sur bureau multiposte

Panneau écran

Structure en panneau mélaminé Structurex® ép. 19 mm à coins arrondis, recouvert de mousse de mélamine à absorption acoustique. Revêtement tissu chiné Step Mélange, 100% Trevira CS non feu M1.



Réhausse en plexiglas

Réhausse H 30 cm en plexiglas transparent, ép. 6 mm, à coins arrondis avec pincettes intégrées.

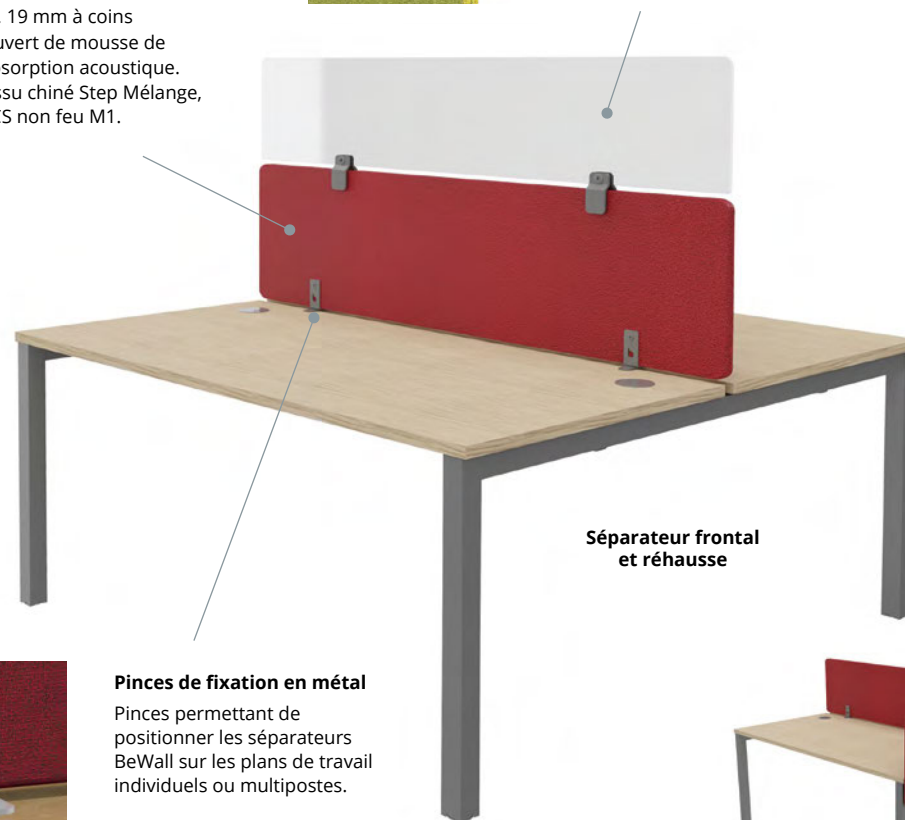

Séparateur frontal et réhausse



Pincettes de fixation en métal

Pincettes permettant de positionner les séparateurs BeWall sur les plans de travail individuels ou multipostes.



Séparateurs latéraux

DESCRIPTIF TECHNIQUE

- Panneaux écrans séparateurs de bureaux (frontaux et latéraux) à finition tissu acoustique, ép. 25 mm, à fixer par pincettes sur plans de travail (ép. 25mm).
- Structure composée d'un panneau mélaminé Structurex® ép. 19 mm à coins arrondis (rayon 30 mm), recouvert de mousse de mélamine à absorption acoustique et de tissu 100% Trevira CS non feu M1.
- 4 dimensions de séparateurs frontaux tissus : L 120 / L 140 / L 160 / L 180. Panneaux H 40 cm posés sur plans de travail.
- 2 dimensions de séparateurs latéraux tissus : P 70 / P 80 cm. Panneaux H 40 cm posés sur plans de travail.
- Pincettes de fixation optionnelles en métal (3 finitions compatibles avec les structures de bureaux) permettant de positionner les séparateurs BeWall sur les plans de travail individuels ou multipostes (fixes ou coulissants).
- Revêtement tissu Step Mélange, 100% Trevira CS non feu M1.
- Réhausse H 30 cm en plexiglas transparent, ép. 6 mm, à coins arrondis, avec pincettes intégrées, parfaitement adaptée pour une superposition aux écrans séparateurs tissus. Hauteur totale panneau séparateur et réhausse : 70 cm.

BEWALL



BEWALL



SÉPARATEURS FRONTAUX tissus acoustiques



A fixer	Description	Dim. (cm)	Réf.	Finition
<p>Séparateurs frontaux à fixer* H 40 cm</p>	Pour plan L 120 cm	P 2,5 / H 40 posé / L 120	DQ943	+ []
	Pour plan L 140 cm	P 2,5 / H 40 posé / L 140	DQ953	+ []
	Pour plan L 160 cm	P 2,5 / H 40 posé / L 160	DQ963	+ []
	Pour plan L 180 cm	P 2,5 / H 40 posé / L 180	DQ973	+ []

* à compléter par les pincés de fixation adaptées à votre usage

► Options - Pincés

Description	● ALUMINIUM ○ BLANC ● NOIR		
	Réf.	Réf.	Réf.
Pour poste individuel. La paire de pincés	DP141K	DP147S	DP145G
Pincés métal pour séparateurs frontaux	DP151K	DP157S	DP155G
Pour multiposte coulissant. La paire de pincés	DP161K	DP167S	DP165G

Réhausse	● ALUMINIUM ○ BLANC ● NOIR				
	Description	Dim. (cm)	Réf.	Réf.	Réf.
<p>Réhausse plexiglas transparent ép. 6 mm H 30 cm pour séparateurs frontaux (vendues avec pincés)</p>	Pour panneau L 120 cm	L 120 / H 30	DP171U	DP177U	DP175U
	Pour panneau L 140 cm	L 140 / H 30	DP181U	DP187U	DP185U
	Pour panneau L 160 cm	L 160 / H 30	DP191U	DP197U	DP195U
	Pour panneau L 180 cm	L 180 / H 30	DP201U	DP207U	DP205U

Comment commander ? Écran séparateur frontal BeWall pour poste individuel L140, tissu **Bleu**, pincés de fixation **Aluminium** = DQ953 + [T] et DP141K

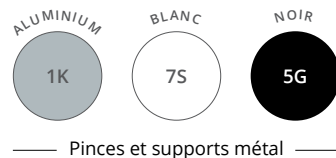

— Pincés et supports métal —



— Séparateurs tissu chiné Step Mélange —



SÉPARATEURS LATÉRAUX tissus acoustiques



NOUVEAU

A fixer

Séparateurs latéraux à fixer*
H 55 cm

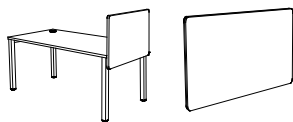

Description	Dim. (cm)	Réf.	Finition
Pour plan P 70 cm	P 2,5 / H 55 - H 40 posé / L 70	DP873	+ <input type="checkbox"/>
Pour plan P 80 cm	P 2,5 / H 55 - H 40 posé / L 80	DP883	+ <input type="checkbox"/>

* à compléter par les pincés de fixation adaptées à votre usage

► Options - Pincés

PINCÉS POUR BUREAU INDIVIDUEL (1 séparateur latéral)

PINCÉS POUR BUREAU MULTIPOSTE (2 séparateurs latéraux)

Description	Réf.	Finition	Réf.	Finition
Pour bureaux Astrolite et Astro La paire de pincés de fixation	DP89	+ <input type="checkbox"/>	DP90	+ <input type="checkbox"/>
Pincés métal pour séparateurs latéraux Pour bureaux Partage et Dialogue La paire de pincés de fixation	DP91	+ <input type="checkbox"/>	DP92	+ <input type="checkbox"/>
Pour bureaux Envol, Essentiel et Retro La paire de pincés de fixation	DP93	+ <input type="checkbox"/>	DP94	+ <input type="checkbox"/>

A poser

Séparateurs latéraux à poser*
H 40 cm

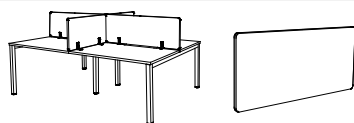

Description	Dim. (cm)	Réf.	Finition
Pour plan P 70 cm	P 2,5 / H 40 posé / L 70	DP953	+ <input type="checkbox"/>
Pour plan P 80 cm	P 2,5 / H 40 posé / L 80	DP963	+ <input type="checkbox"/>

* à compléter par les supports à poser

Supports à poser
La paire

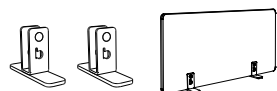

Pour séparateur latéral à poser	DP97	+ <input type="checkbox"/>
---------------------------------	------	----------------------------

ERGONOMIE



L'ergonomie des postes de travail

Les nouveaux modes d'utilisation des outils bureautiques demandent des supports plus ergonomiques et plus flexibles. Bras support écrans ou support téléphones sont autant de solutions possibles pour rendre la vie au bureau plus confortable. Élégants et qualitatifs, les accessoires Novus vous offrent un environnement de travail fonctionnel, organisé et plus agréable.

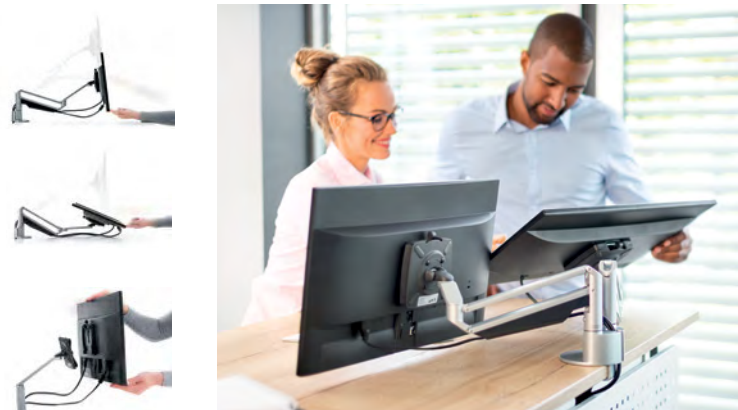

Fixation 3-en-1

L'élément de fixation de série se monte facilement par le haut et permet trois types de fixation : fixation par pince, via passe-câble ou traversante par perçage. Cette fixation convient aux plans de travail d'épaisseur de 10 à 50 mm.



Décrochage rapide

Les écrans peuvent être montés et remplacés facilement à la main et sans outil, même par une seule personne. La fixation est adaptée à tous les écrans courants au standard VESA 75 x 75 et 100 x 100.



Liberté de mouvement

L'articulation pivotante de haute qualité offre une liberté de mouvement quasi illimitée en rotation comme en pivotement. Les grands écrans aussi sont faciles à positionner et restent en place en toute sécurité.



CLU Plus Ergonomie et Puissance du vérin

Les bras support-écrans CLU Plus intègrent 1 structure en acier plus robuste et sont équipés d'un vérin à gaz surpuissant, supportant 2 ou 3 écrans jusqu'à 15kg. Ils sont également dotés d'une traverse horizontale permettant le déplacement simultané des écrans, d'une seule main.

CARACTÉRISTIQUES



— Supports écrans métal — — Support téléphone —

Bras support écrans - fixation sur plateaux

Vérin à gaz - réglage souple et précis - 3 modes de fixation : avec pince, via passe-câble ou traversante par perçage - Fixation écran VESA 75/100 avec décrochage rapide - Pivotement 360° - Cache-câbles intégré - 3 finitions aluminium / blanc / noir. Pincettes compatibles avec plateaux d'ép. 10 à 50 mm.

CLU



Bras support 1 écran - simple extension
Pour 1 écran jusqu'à 27" (7 kg max)



Bras support 1 écran - double extension
Pour 1 écran jusqu'à 27" (7 kg max)



Double bras support écrans - simple extension
Pour 2 écrans jusqu'à 27" (2 x 7 kg max)

CLU PLUS

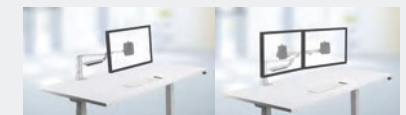





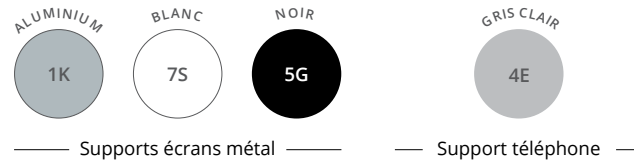

Bras support 1 écran - double extension
Pour 1 écran jusqu'à 40" (15 kg max)



Bras support 2 écrans - simple extension
Pour 2 écrans jusqu'à 32" (15 kg max)



BRAS SUPPORT ÉCRANS OU TÉLÉPHONE - Fixation sur plateaux

CLU	Description	Dim. (cm)
Bras support 1 écran Simple extension Pour 1 écran jusqu'à 27" (7 kg max)	 Vérin à gaz - Poids maxi 7 kg - Portée 283 mm	P 27 / L 12,5 / H 28 cm
NOUVEAU Bras support 1 écran Double extension Pour 1 écran jusqu'à 27" (7 kg max)	 Vérin à gaz - Poids maxi 7 kg - Portée 433 mm	P 38 / L 12,5 / H 37 cm
Double bras support écrans Simple extension Pour 2 écrans jusqu'à 27" (2 x 7 kg max)	 Vérin à gaz - Poids maxi 2 x 7 kg - Portée 333 mm	P 31 / L 70 / H 28 cm
CLU PLUS	Description	Dim. (cm)
NOUVEAU Bras support 1 écran Double extension Pour 1 écran jusqu'à 40" (15 kg max)	 Vérin à gaz - Poids maxi 15 kg - Portée 575 mm	P 35 / L 62 / H 46 cm
NOUVEAU Bras support 2 écrans Simple extension Pour 2 écrans jusqu'à 32" (15 kg max)	 Vérin à gaz - Poids maxi 15 kg - Portée 475 mm	P 35 / L 65 / H 46 cm
	Description	Dim. (cm)
Bras support téléphone Master 1 2 niveaux d'articulation	 Bras articulé 2 niveaux avec pince universelle. Plateau orientable 360° - Passage des câbles à l'intérieur de la colonne.	Dim. du plateau : 258 x 172 mm
Bras support téléphone Master 2 3 niveaux d'articulation	 Bras articulé 3 niveaux avec pince universelle. Plateau orientable 360° - Passage des câbles à l'intérieur de la colonne.	Dim. du plateau : 258 x 172 mm Portée du bras : 415 - 700 mm

Découvrez l'intégralité de l'offre Novus en contactant les responsables de régions buronomic ou notre service commercial.

ÉLECTRIFICATION

Gestion des câbles

Les goulottes et passe-câbles sont des solutions d'électrification utiles et pratiques en complément des postes de travail.

Elles peuvent être utilisées aussi bien pour les postes individuels que pour les multipostes. Les coloris proposés (différents selon les produits) permettent de les associer aux différentes finitions de nos gammes de mobilier.

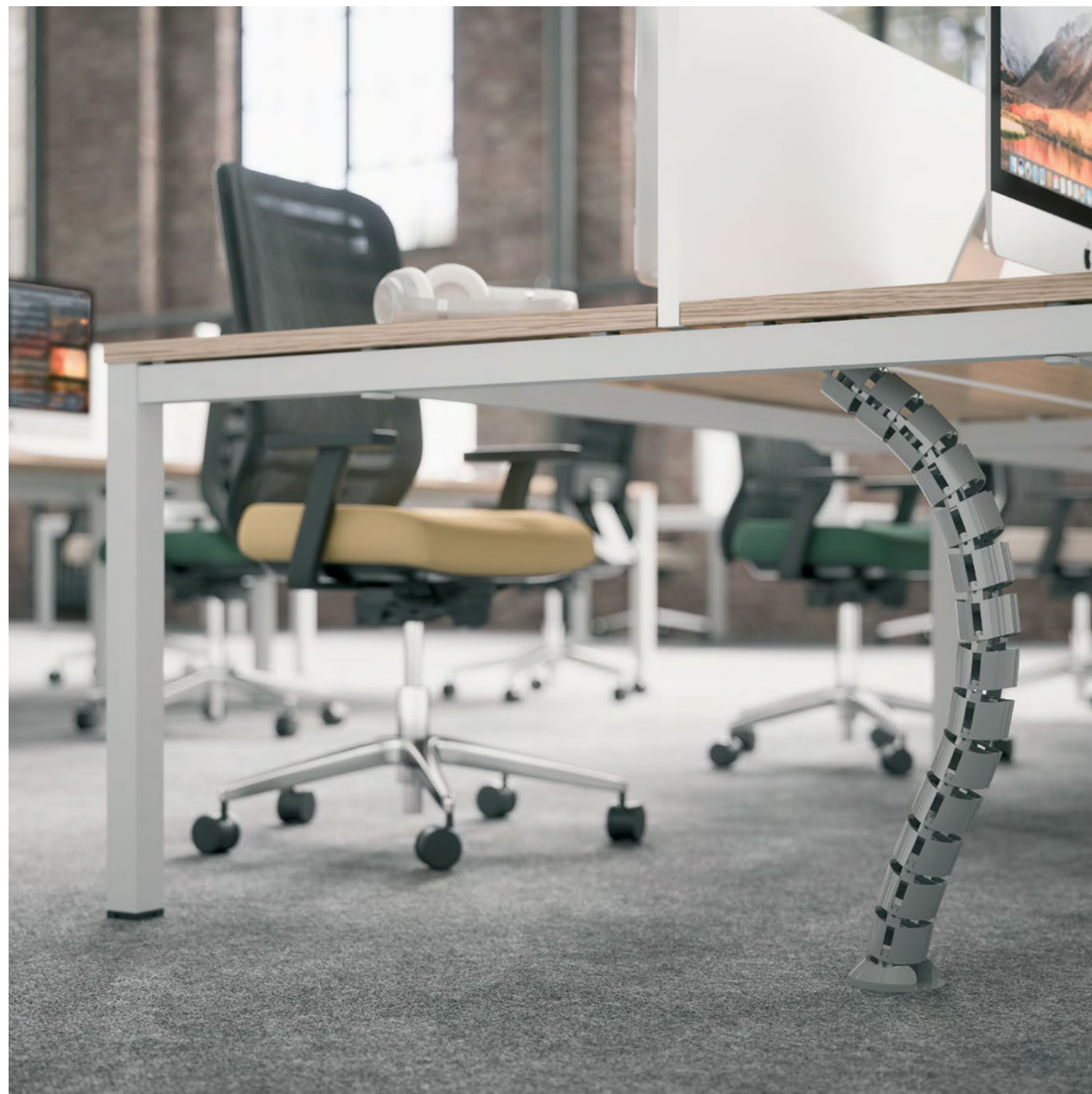

CARACTÉRISTIQUES



Goulottes d'électrification

Gestion horizontale des câbles

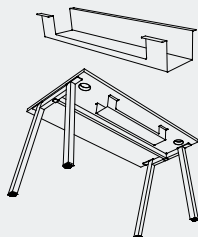

Universelle pour les postes individuels ou multipostes

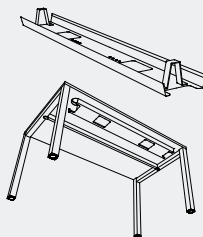

Simple pour les postes individuels

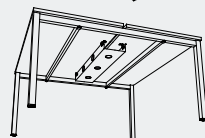
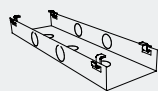

Double pour les multipostes fixes

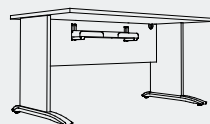
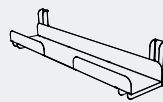

Simple pour les voiles de fond mélaminés Structurex®

Descentes de câbles

Gestion verticale des câbles



Descente de câbles articulée universelle

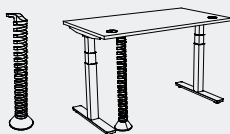

Descente de câbles extensible

ÉLECTRIFICATION Gestion des câbles



Obturateurs Ø 80 mm

Fixation sur les plans de travail.

Descente de câbles

Descente articulée universelle.

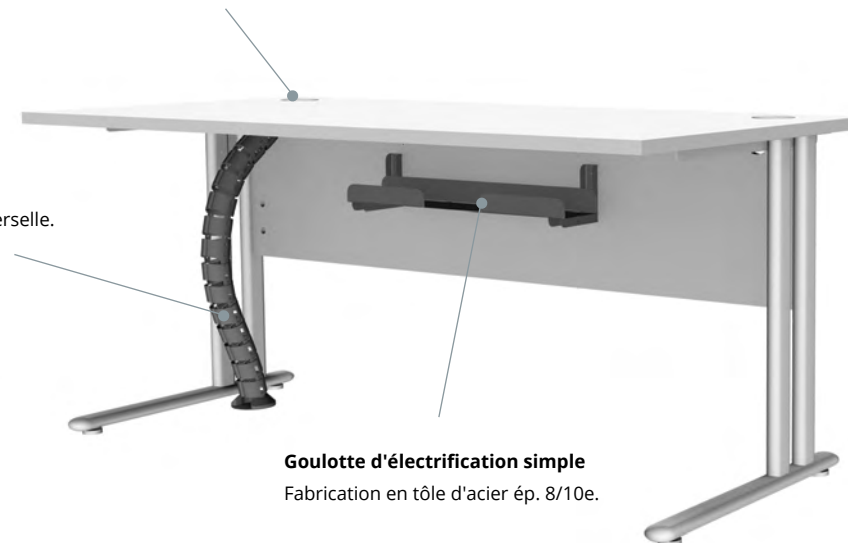

Goulotte d'électrification simple

Fabrication en tôle d'acier ép. 8/10e.

DESCRIPTIF TECHNIQUE

Goulottes d'électrification

- Fabrication en tôle d'acier ép. 8/10e.
- Différents modèles pour équiper les postes individuels comme les multipostes. Les goulottes permettent le stockage horizontal des câbles et des boîtiers prises.
- Fixation par étriers universels sous les plateaux (inserts ou vis à bois selon les modèles) ou sur les voiles de fond mélaminés Structurex®.

Accroche-câbles universels

- Permettent la circulation des câbles sous les plateaux et peuvent servir de descentes de câbles sur les piétements mélaminés.
- 2 modèles : 4 anneaux (vis non fournies) et 6 anneaux (vis et adhésif fournis).
- Fixation par vis à bois sur panneaux mélaminés.

Descentes de câbles



- Fabrication en PVC.
- Différents modèles pour équiper les postes fixes comme les postes réglables en hauteur. Les descentes de câbles permettent la circulation des câbles des plateaux vers le sol.
- Fixation par vis à bois sous les plateaux.

ÉLECTRIFICATION

Gestion des câbles

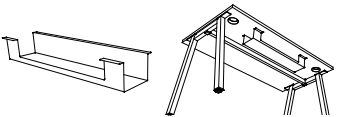
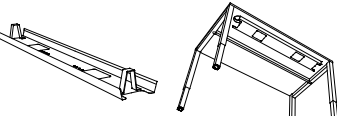
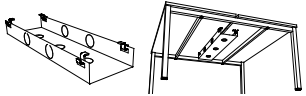
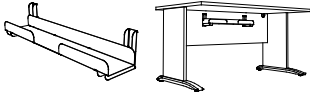

GOULOTTES - Gestion horizontale des câbles



			● ALUMINIUM	○ BLANC	● NOIR
	Description	Dim. (cm)	Réf.	Réf.	Réf.
Goulotte universelle	 Goulotte métal pour tout type de bureau ou table. Se fixe sous les plateaux par vis à bois.	P 12 / H 9 / L 60 H utile 8 cm	DP041K	DP047S	DP045G
Goulottes simples d'électrification P 16 / H 8 cm H utile 4 cm	 Goulotte métal pour bureau individuel	L 90 pour plan L 120 L 110 pour plan L 140 L 130 pour plan L 160 L 150 pour plan L 180	AZ201K AZ211K AZ221K AZ231K	AZ207S AZ217S AZ227S AZ237S	AZ205G AZ215G AZ225G AZ235G
<i>Non compatibles avec plans P 70 cm équipés d'un voile de fond suspendu</i>					
Goulottes doubles d'électrification P 20 / H 8 cm H utile 7 cm	 Goulotte métal pour bureau face à face	L 70 pour plan L 120 L 90 pour plan L 140 L 110 pour plan L 160 L 130 pour plan L 180	BN721K BN731K BN741K BN751K	— — — —	— — — —
Goulotte simple d'électrification	 Goulotte métal pour bureau individuel, à fixer sur voile de fond structurel Structorex®	P 13 / H 12 / L 60 H utile 4 cm	AF051K	—	—
Accroche-câbles universels Se fixent sous les plateaux	 NOUVEAU 4 anneaux pour 3 câbles, vis non fournies	P 6,5 / H 4,5 / L 9,5	DQ101K	—	—
	 6 anneaux pour 5 câbles, avec vis + adhésif	P 6,5 / H 4,5 / L 15,5	BM301K	—	—



ÉLECTRIFICATION Gestion des câbles

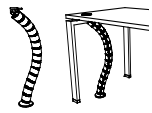
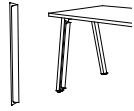
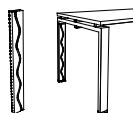
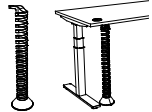

DESCENTES DE CÂBLES - Gestion verticale des câbles

			● ALUMINIUM	○ BLANC	● NOIR
	Description	Dim. (cm)	Réf.	Réf.	Réf.
Descente de câbles articulée Hauteur fixe	 Descente articulée universelle en PVC Se fixe sous les plateaux par vis à bois	L 80	AC411K	AC417S	AC415G
Descente de câbles verticale Pour bureaux Partage, Astrolite, Cohésion	 Magnétique	H 61 / L 4,5 / P 1,5	BY011K	BY017S	BY015G
Descente de câbles verticale Pour bureaux Astro	 Magnétique	H 61 / L 7 / P 3	BM291K	BM297S	BM295G
Descente de câbles extensible jusqu'à 1,50 m Pour bureaux à hauteur réglable	 Socle lesté ABS Blanc Se fixe sous les plateaux par vis à bois	Ø 90 mm	—	BS997S	—
Descente de câbles verticale A fermeture zip	 Gaine en polyester tressé noir Ø 25 mm - Non feu A fermeture zip	L 110 L 150	— —	— —	DR845G DR855G

SUPPORT UNITÉ CENTRALE - Fixation sous plateaux

			● ALUMINIUM	○ BLANC	● NOIR
	Description	Dim. (cm)	Réf.	Réf.	Réf.
Support unité centrale	 Se fixe sous le plateau Charge max. 38 kg	H utile de 33 à 63 L utile de 8 à 23	AF031K	AF037S	AF035G

CONNECTIQUE

NOUVEAU

Les solutions de connectique et d'électrification, intégrées ou optionnelles, sont devenues des compléments indispensables lors des implantations de nouveaux postes de travail.

De nouvelles solutions connectiques sont proposées pour s'adapter facilement aux postes de travail, s'intégrer à votre environnement de travail et vous rendre la vie au bureau plus simple. Obturateurs électrifiés, boîtiers prises encastrés ou trappes Top Access équipées vous permettront de personnaliser vos postes de travail en les rendant plus pratiques et efficaces.

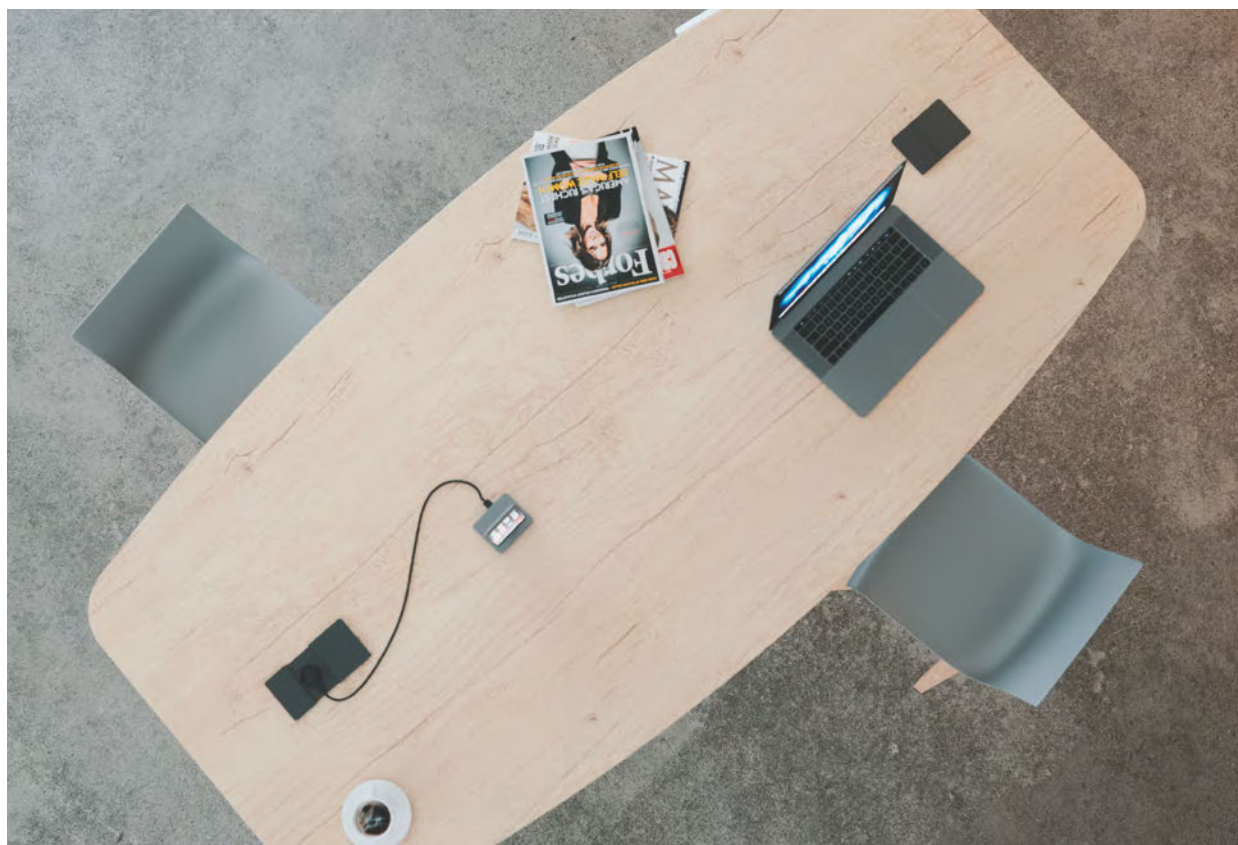

CARACTÉRISTIQUES



DESCRIPTIF TECHNIQUE

Obturateurs électrifiés

- Obturateurs électrifiés, Ø 80 mm, se fixent sur les plateaux des plans de travail à la place des obturateurs passe-câbles standards ou via les perçages pré-débouchants (selon versions).
- **Obturateur électrifié** : Equipé d'1 PC et d'1 USB A charge 5v. Câble alimentation 2 m.
- **Obturateurs électrifiés avec capot** : Obturateurs électrifiés équipés d'un capot coulissant. Equipés (selon versions) d'1 PC, d'1 USB A charge 5v, d'1 USB C ou d'1 RJ45. Câble alimentation 2 m.
- **Obturateur avec chargeur à induction** : Obturateur équipé d'un chargeur à induction, pour tous les smartphones compatibles avec la technologie Qi. Câble alimentation 2m.

Top Access doubles électrifiés - pour tables de réunion uniquement

- Top Access double électrifié, L 316 x P 148 x H 120 mm, fabrication en aluminium et polycarbonate. Brosse anti-poussière grise.
- Equipé en standard de 3 PC, d'1 USB A charge 5v, d'1 USB C et d'un capot avec passage de câbles. Câble alimentation 2 m.
- En option. Se fixe sur les tables de réunion munies de découpes pour Top Access double ou en remplacement des trappes doubles standards.
- 2 modèles : module Départ (avec câble alimentation 2 m) / module Suivant (avec câble de liaison 2 m + connecteur In / Out).

Info : Les Top Access électrifiés peuvent être reliés en série en ajoutant jusqu'à 2 modules suivants maximum pour 1 module départ. En cas de besoin supplémentaire, prévoir un nouvel ensemble d'1 module départ et de 2 modules suivants. La connexion entre modules se fait grâce à un câble de 2 m, fourni avec le module suivant.

Personnalisation des blocs électriques : Les Top Access doubles électrifiés et les blocs électriques encastrés (Cohésion, Cohésion Haute et Succès) peuvent être complétés et équipés d'options :

- 2 RJ45 + cache de finition
- 1 RJ45 + 1 HDMi + cache de finition
- 1 RJ45 + 1 USB A transfert + cache de finition
- 1 USB A transfert + 1 HDMi + cache de finition

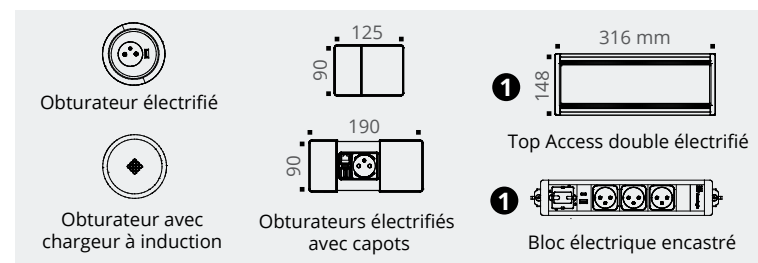



OBTURATEURS ÉLECTRIFIÉS



NOUVEAU

	Description	Dim. (cm)	Color	
			BLANC	NOIR
Obturbateur électrifié Équipé de 1 PC + 1 USB A 5v Câble d'alimentation de 2 m inclus		Ø 80 mm	DQ137S	DQ135G
Obturbateur avec chargeur à induction		Ø 80 mm	—	DQ015G

	1 PC + 1 USB A 5V + 1 RJ45		1 PC + 2 USB A 5V		1 PC + 1 USB A 5V + 1 USB C 5V	
	Réf	Finition	Réf	Finition	Réf	Finition
Obturbateurs électrifiés à capot Se fixent sur les passe-câbles des plans de travail Ø 80 mm		DQ00 +		DP98 +		DP99 +

TOP ACCESS DOUBLES ÉLECTRIFIÉS

Pour tables de réunion (équipées de Top Access double) uniquement

1	Description	Dim. (cm)	Color		
			ALUMINIUM	BLANC	NOIR
Top Access doubles électrifiés P 14,8 / H 12 / L 31,6 Équipé de 3 PC + 1 USB A 5v + 1 USB C 5v + 1 passage de câbles	Élément départ Câble d'alimentation de 2 m inclus	P 14,8 / H 12 / L 31,6	DQ111K	DQ117S	DQ115G
	Élément suivant* Câble de liaison de 2 m inclus	P 14,8 / H 12 / L 31,6	DQ121K	DQ127S	DQ125G

* Les Top Access équipés peuvent être reliés en série jusqu'à 2 modules suivants maximum pour 1 module départ.

KITS POUR BLOCS ÉLECTRIQUES

Pour compléter l'équipement des blocs électriques encastrés (Cohésion, Cohésion Haute et Succès) et des Top Access doubles électrifiés

Comment composer ?



2	2 RJ45*	1 RJ45 + 1 USB A TRANSFERT*	1 RJ45 + 1 HDMI*	1 USB A TRANSFERT + 1 HDMI*
	Réf. DR865G		Réf. DR875G	
	Réf. DR885G		Réf. DR895G	

* Cache de finition inclus





BUREAUX DIRECTION



PRESTIGE **154**



STRICTO **160**
Direction



ASTRO **164**
Direction



ELEGANCE **168**



PRESTIGE

Identifiables par leurs lignes pures et rectilignes, les bureaux de direction **Prestige** tirent leur prestance de leurs superbes plateaux ép. 38 mm et de leur finition qualitative et soignée. Leur design contemporain, l'alliance des décors et des formes épurées marquent l'identité forte des ensembles **Prestige**.





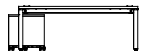

PRESTIGE



CARACTÉRISTIQUES

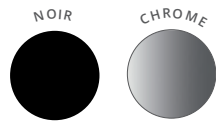

— Piétements métal —



Plateaux et meubles de service
décorés imitation bois ou uni

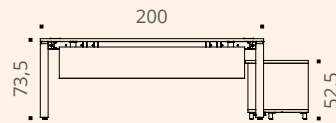

Bureau - vue de face

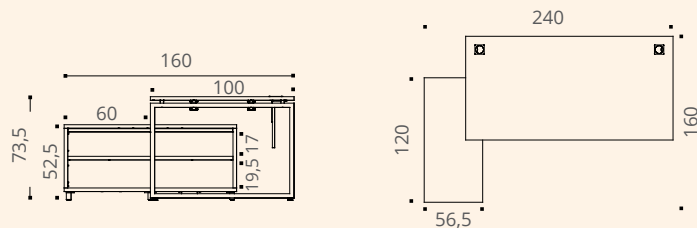

Bureau - vue de profil

Bureau - vue du dessus

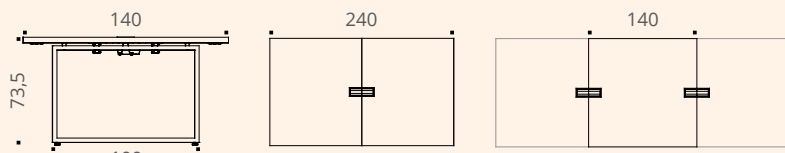

Table de conférence
vue de profil

Table de conférence
vue du dessus

Table de conférence
vue du dessus avec extension

PRESTIGE



Plateau

Panneau mélaminé alvéolaire Nitech® ép. 38 mm. Chants ABS anti-choc 2 mm.



Électrification

2 passe-câbles carrés Ø 80 mm finition chromée.

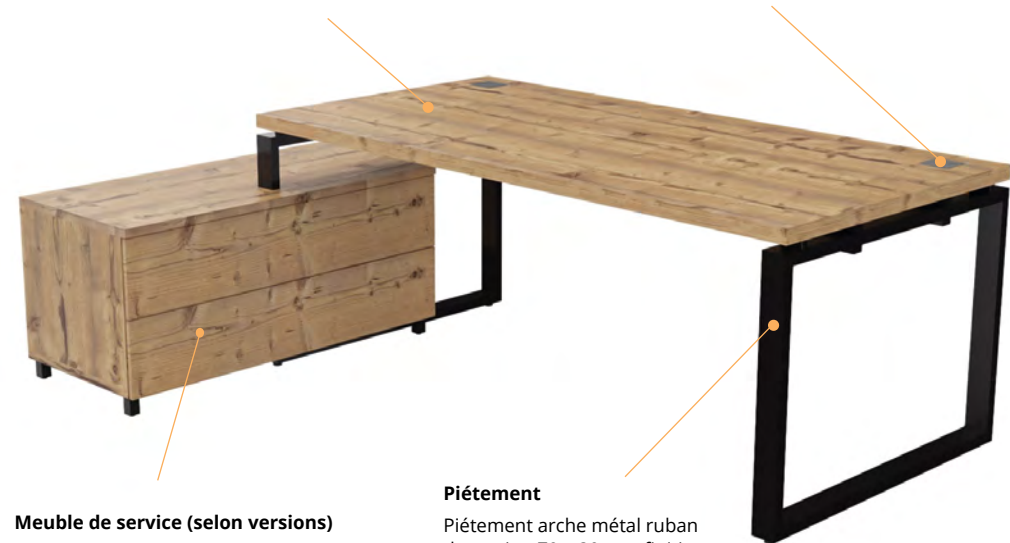

Meuble de service (selon versions)

La liaison bureau et meuble de service se fait grâce à un pied ruban raccourci afin que le rangement s'intègre parfaitement à la structure du bureau.

Piétement

Piétement arche métal ruban de section 70 x 30 mm finition époxy noir ou chrome.



DESCRIPTIF TECHNIQUE

- Panneaux mélaminés alvéolaires Nitech® ép. 38 mm bordés d'un chant de renfort intérieur de 3 mm.
- Chants ABS anti-choc 2 mm.
- Piétement structure arche ruban métal de section 70 x 30 mm, finition époxy noir ou chrome, développé à partir d'un système poutre autoportant avec plateaux surélevés par entretoises.
- Bureaux équipés de 2 passe-câbles carrés Ø 80 mm finition chromée.
- Réglage par vérins Ø 25 mm et de course 10 mm pour corriger les défauts de planéité du sol.
- Meuble de service en panneau mélaminé Structutex® ép. 16/25 mm composé de 2 niches ou de 2 tiroirs (selon versions). Dim. L 120 / P 56,5 / H 52,5 cm.
- La liaison bureau et meuble de service se fait grâce à un pied ruban raccourci (H 15 cm) afin que le meuble de service s'intègre parfaitement à la structure du bureau.
- Les tables de conférence sont munies de Top Access doubles en position centrale, de finitions coordonnées aux piétements.

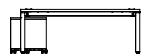

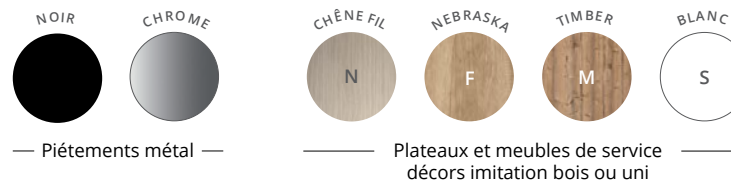

PRESTIGE

GARANTIE
5 ANSDÉLAI
10 JOURS

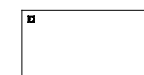
BUREAUX de direction

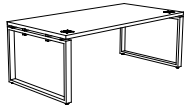

P 100 CM

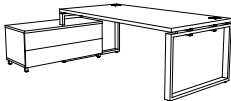
	Dim. (cm)	Description	Réf.	Finition
Bureau droit P 100 / H 73,5 cm 	L 200	Pied Noir	BG685	+ <input type="checkbox"/>
		Pied Chrome	BG686	+ <input type="checkbox"/>
Bureau sur meuble de service ouvert 	Dimensions hors tout P 160 / H 73,5 / L 240 Meuble de service P 56,5 / H 52,5 / L 120	Pied Noir	BY845	+ <input type="checkbox"/>
		Pied Chrome	BY846	+ <input type="checkbox"/>
Bureau sur meuble de service à tiroirs 	Dimensions hors tout P 160 / H 73,5 / L 240 Meuble de service P 56,5 / H 52,5 / L 120	Pied Noir	BY885	+ <input type="checkbox"/>
		Pied Chrome	BY886	+ <input type="checkbox"/>

► Option

	Dim. (cm)	Description	Réf.	Finition
Voile de fond suspendu Structurex® L 166 cm 	Pour L 200 H 28 cm réel H 33 cm posé	Attaches Noir	DA175	+ <input type="checkbox"/>
		Attaches Chrome	DA176	+ <input type="checkbox"/>

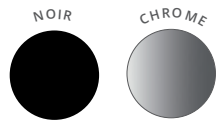

— Piétements métal —



— Plateaux décors imitation bois ou uni —



PRESTIGE

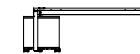



BUREAUX DIRECTION

TABLES de conférence

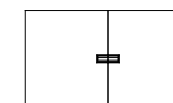
Les tables de conférence étant composées de plusieurs plateaux, le veinage des plateaux décors imitation bois peut présenter un décalage et ne pas être dans une continuité visuelle.



P 140 CM

	Dim. (cm)	Description	Réf.	Finition
Table de conférence Top Access double et goulotte inclus 	P 140 / H 73,5 / L 240 (8/10 personnes)	Pied Noir	DQ985	+ <input type="checkbox"/>
		Pied Chrome	DQ986	+ <input type="checkbox"/>
Extension centrale pour tables de conférence Top Access double et goulotte inclus 	P 140 / H 73,5 / L 140 (4 personnes)	Pied Noir	DQ995	+ <input type="checkbox"/>
		Pied Chrome	DQ996	+ <input type="checkbox"/>



— Rangements décors imitation bois ou unis —

RANGEMENTS

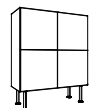
	Dim. (cm)	Description	Réf.	Finition structure	Finition portes
Rangement 2 portes battantes 4 niches 	P 43 / H 123,5 / L 100	Socle Noir	BZ215	+ <input type="checkbox"/>	+ <input type="checkbox"/>
		Socle Chrome	BZ216	+ <input type="checkbox"/>	+ <input type="checkbox"/>
Rangement 4 portes battantes 	P 43 / H 123,5 / L 100	Socle Noir	BZ225	+ <input type="checkbox"/>	+ <input type="checkbox"/>
		Socle Chrome	BZ226	+ <input type="checkbox"/>	+ <input type="checkbox"/>

□ STRICTO

Direction

Les bureaux **Stricto Direction** offrent une esthétique à la fois vintage et moderne grâce à leur piétement métal double ruban, parfaitement associé à l'épaisseur du plateau. **Stricto Direction** allie modernité et légèreté en associant des bureaux de direction munis de plans spacieux avec un meuble de rangement intégré.



CARACTÉRISTIQUES

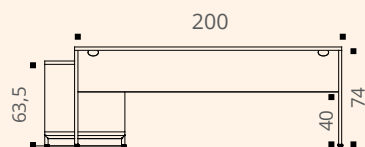
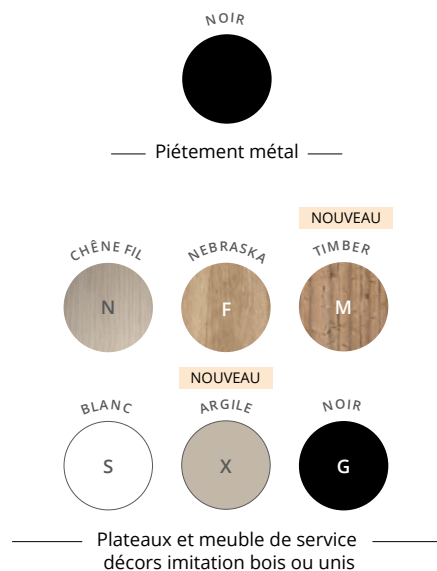

Bureau
vue de face

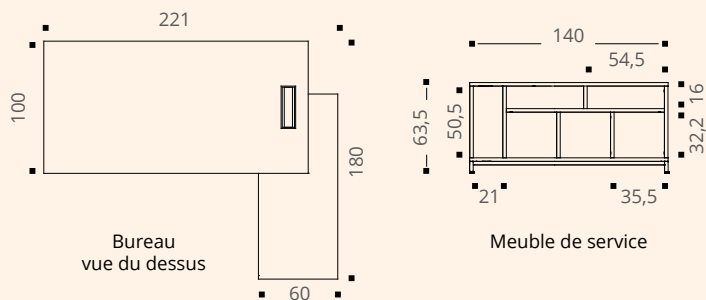

Bureau
vue du dessus

Meuble de service

Meuble de service (selon versions)

Le meuble de service est composé de 3 niches carrées, 2 niches horizontales et d'une niche unité centrale. Il se positionne en retour à droite ou à gauche du bureau (non réversible).

Top Access

Top Access simple intégré positionnable à gauche ou à droite.

STRICTO Direction



Plateau

Panneau mélaminé Structurex®, ép. 25 mm.
Chants ABS anti-choc 2 mm.

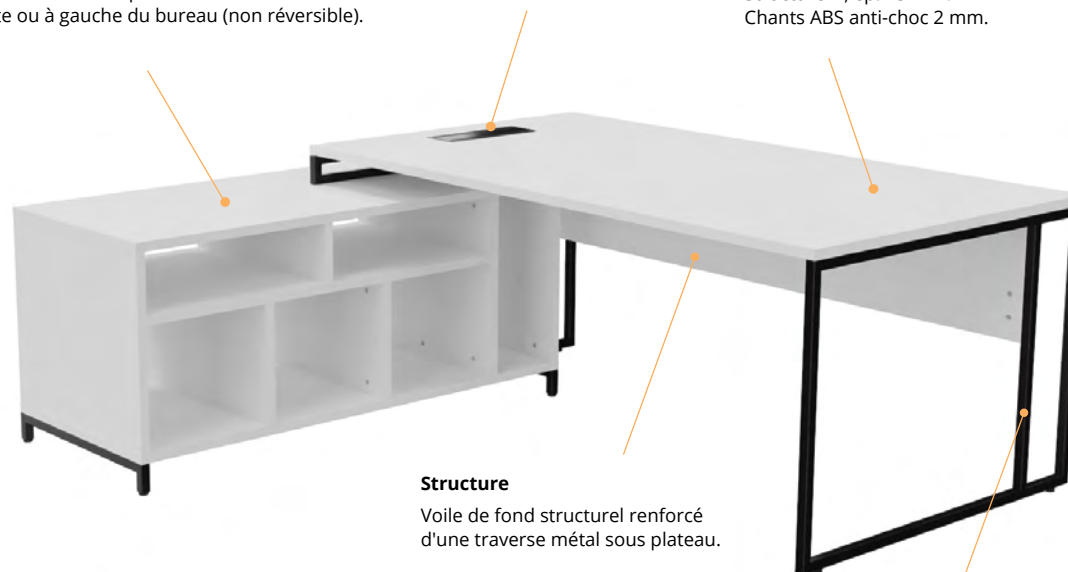

Structure

Voile de fond structurel renforcé d'une traverse métal sous plateau.

Piétement

Piétement double ruban design en tube carré 25 x 25 mm, en finition époxy noir.

DESCRIPTIF TECHNIQUE

- Plateaux mélaminés Structurex® ép. 25 mm avec Top Access simple intégré, positionnable à gauche ou à droite.
- Chants ABS anti-choc 2 mm.
- Piétement double ruban design en tube carré 25 x 25 mm, finition époxy noir.
- Voile de fond structurel en panneau mélaminé et traverse métal de rigidification sous plateau.
- Réglage par vérins de stabilité Ø 30 mm et de course 10 mm pour corriger les défauts de planéité du sol.
- La liaison bureau et meuble de service (selon versions) se fait grâce à un pied ruban raccourci (H 7,5 cm) afin que le meuble de service s'intègre parfaitement à la structure du bureau.
- Le meuble de service est réalisé en panneau mélaminé Structurex® ép. 25 mm et se positionne en retour à droite ou à gauche du bureau (non réversible).
- Le meuble de service (dim. L 140 / P 60 / H 63,5 cm avec pieds) est composé de 3 niches carrées L 35,5 / P 60 / H 32,2 cm, de 2 niches horizontales L 54,5 / P 60 / H 16 cm et d'une niche unité centrale L 21 / P 60 / H 50,5 cm.
- Le meuble de service est équipé d'un obturateur sur son plateau supérieur pour le passage des câbles du plateau vers le sol ou vers la niche unité centrale.

STRICTO Direction

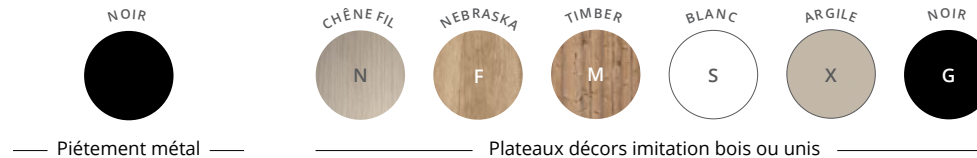

BUREAUX de direction



		Dim. (cm)	Description	Réf.	Finition plateau
Bureaux droits P 100 / H 74 Top Access simple inclus		P 100 / L 180	Top Access simple inclus	DR005	+ <input type="checkbox"/>
		P 100 / L 200	Top Access simple inclus	DR015	+ <input type="checkbox"/>
Extensions / Retours Sur pied ruban H 74 cm		P 60 / L 80	Retour à droite	BS725	+ <input type="checkbox"/>
			Retour à gauche	BS735	+ <input type="checkbox"/>
		P 60 / L 100	Retour à droite	DN675	+ <input type="checkbox"/>
			Retour à gauche	DN685	+ <input type="checkbox"/>

► Option

		Dim. (cm)	Réf.	Finition	
Goulotte universelle		P 12 / H 9 cm / H utile 8 cm L 60 cm	DP045G	Noir	

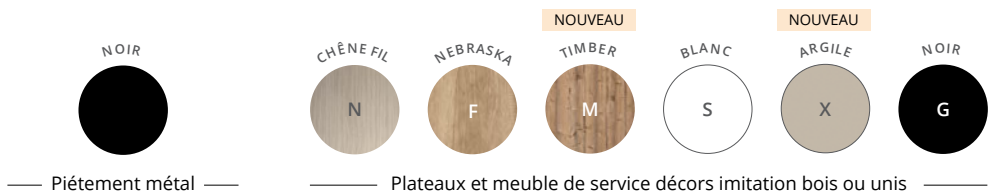

STRICTO Direction



BUREAUX DIRECTION

BUREAUX de direction



	Dim. (cm)	Description	Réf.	Finition plateau	Finition meuble de service
Bureaux sur meuble de service P 180 / H 74 / L 201 ou 221 cm Top Access simple inclus Meuble de service P 60 / H 63,5 / L 140 cm	L 180	Retour à droite	DR025	+	+
		Retour à gauche	DR035	+	+
	L 200	Retour à droite	DR045	+	+
		Retour à gauche	DR055	+	+

► **Options** - pour meuble de service

Bloc de rangement avec porte à encastrer dans le meuble de service
 Rangement P 60 / H 32,2 / L 35,5 cm
 Dim. utiles P 56 / H 32,2 / L 32,2 cm
 1 porte battante avec serrure

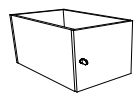

Réf.	Finition
BS843G	Noir

Grille d'aération UC
 En métal finition époxy laqué
 Fixation par aimant



BU015G	Noir
--------	------



Retrouvez le rangement **Prestige**
 ➔ Page 208



ASTRO

Direction

Pour les managers et dirigeants à la recherche d'un design sobre, buronomic a décliné la gamme **Astro** en version **Direction**. **Astro Direction** offre un plateau de dimensions généreuses dans des finitions contemporaines associé à un piétement métal arche valorisant et robuste.



CARACTÉRISTIQUES



ASTRO Direction 



Meuble de service (selon versions)

En panneau mélaminé Structurex® ép. 25 mm. La liaison bureau et meuble de service se fait grâce à un pied arche raccourci afin que le piétement repose sur le rangement.

Plateau

Panneau mélaminé en Structurex® ép. 25 mm.
Chants ABS anti-choc 2 mm.



Porte coulissante optionnelle

Piétement

Piétement structure arche
métal de section 70 x 30 mm
finition époxy laqué.

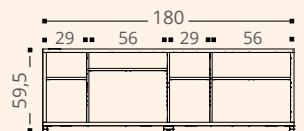
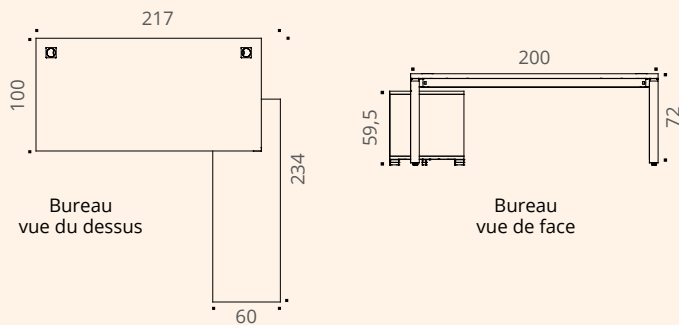

DESCRIPTIF TECHNIQUE

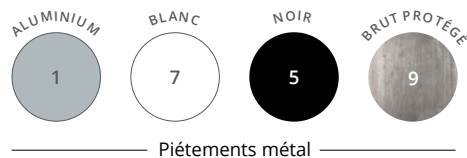

- Plateaux mélaminés Structurex® ép. 25 mm. Chants ABS anti-choc 2 mm.
- Plateaux équipés de 2 obturateurs de Ø 80 mm.
- Piétement développé à partir d'un système poutre autoportant avec plateau surélevé par des entretoises.
- Voile de fond ép. 16 mm assorti disponible en option.
- Réglage par vérins de stabilité Ø 25 mm et de course 10 mm pour corriger les défauts de planéité du sol.
- La liaison bureau et meuble de service (selon versions) se fait grâce à un pied arche raccourci (H 10 cm) afin que le meuble de service s'intègre parfaitement à la structure du bureau.
- Le meuble de service est composé de 2 niches L 56 / P 56 / H 50 cm et de 2 niches L 29 / P 56 / H 50 cm.
- Le meuble de service est équipé de 6 perçages pré-débouchants (top et socle) afin de permettre le passage des câbles.
- Toutes les niches du rangement sont équipées de tablettes réglables au pas de 32 mm.
- Le meuble de service peut être équipé d'1 porte battante ou d'1 porte coulissante, en option.
- L'option tiroir dossiers suspendus est incompatible avec l'intégration d'1 porte battante sur meuble de service.

ASTRO Direction

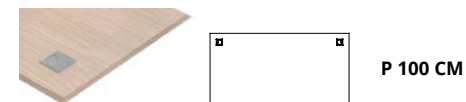

BUREAUX de direction



	Dim. (cm)	Description	Réf.	Finition piétement	Finition plateau
Bureau droit P 100 / H 72 cm 	L 200	Bureau avec descente de câbles aimantée intégrée	DH50	+ <input type="checkbox"/>	+ <input type="checkbox"/>
Extensions / Retours Sur pied arche H 72 cm 	P 60 / L 80	Retour sur pied arche P 60 cm	BU31	+ <input type="checkbox"/>	+ <input type="checkbox"/>
	P 60 / L 100	Retour sur pied arche P 60 cm	DN69	+ <input type="checkbox"/>	+ <input type="checkbox"/>

► Options

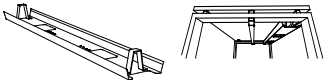
Dim. (cm)	● ÉQUERRES ALUMINIUM		○ ÉQUERRES BLANCHES		● ÉQUERRES NOIRES		● ÉQUERRES BRUTES		
	Réf.	Finition	Réf.	Finition	Réf.	Finition	Réf.	Finition	
Voile de fond suspendu Structurex® L 170 cm 	Pour L 200 H 30 cm réel H 35 cm posé	AQ991	+ <input type="checkbox"/>	AQ997	+ <input type="checkbox"/>	AQ995	+ <input type="checkbox"/>	AQ999	+ <input type="checkbox"/>
		● ALUMINIUM		○ BLANC		● NOIR			
Dim. (cm)	Réf.		Réf.		Réf.				
Goulotte simple d'électrification P 16 / H 8 cm H utile 4 cm 	L 150	AZ231K		AZ237S		AZ235G			

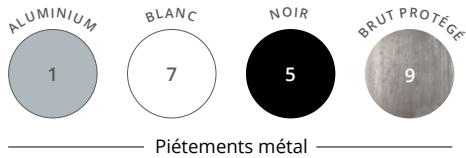

Piètements métal



Plateaux et meuble de service décors imitation bois ou uni

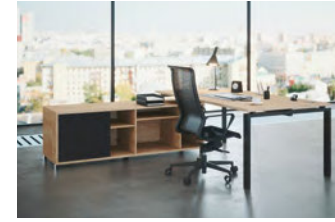

ASTRO Direction





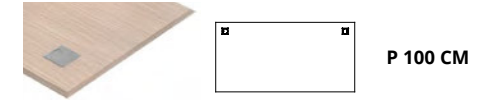

BUREAUX de direction

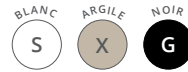

	Dim. (cm)	Description	Réf.	Finition piétement	Finition plateau
Bureau sur meuble de service ouvert 	Dimensions hors tout P 234 / H 72 / L 217 Meuble de service P 60 / H 59,5 / L 180	Avec meuble de service ouvert. Montage à droite ou à gauche	BY71	+	+

► Options - pour meuble de service



	Réf.	Finition
Porte battante (montage à droite ou à gauche) 	DF843	+
Porte coulissante (montage à droite ou à gauche) 	DF853	+
Bloc Tiroir pour dossiers suspendus (avec façade incluse) <i>* Non compatible avec porte battante</i> 	BX163	+
Tirette plumier 	BF901K	Gris





Retrouvez les meubles de rangement **Quiétude**
 ➔ Page 186



ELEGANCE

Les bureaux de direction **Elégance** se caractérisent par un style élégant et doux, illustré par le jeu subtil du design des piétements entrecroisés avec les plateaux et par des chants métallisés finition graphite. Les bureaux **Elégance** se déclinent en bureaux individuels droits ou avec meuble de service intégré pour offrir un mobilier statuaire qui valorise tous les espaces de direction.



CARACTÉRISTIQUES

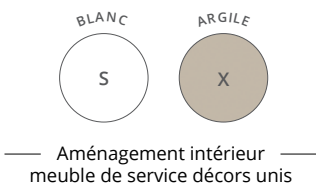

ELEGANCE



Meuble de service

Corps en panneau alvéolaire Nitech®, ép. 38 mm, aménagement intérieur disponible en 2 décors unis. Non réversible.

Électrification

2 passe-câbles carrés finition chromée.

Plateau

Panneau alvéolaire Nitech®, ép. 38 mm. Chants ABS anti-choc 2 mm.

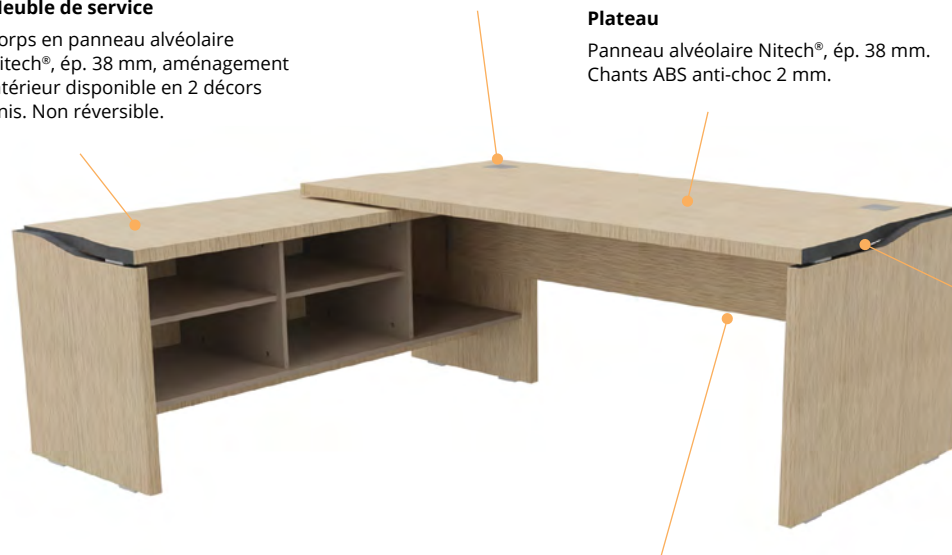

Chants

Chants acrylique finition métal graphite.

Voile de fond

Voile de fond structurel en panneau Structurex®, ép. 16 mm.

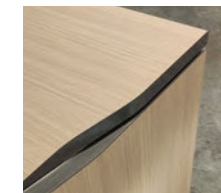

Élégance et finesse de la liaison plateau / piétement

DESCRIPTIF TECHNIQUE

- Plateaux et piétements panneaux mélaminés alvéolaires Nitech®, ép. 38 mm.
- Chants acryliques aspect métal graphite et chants ABS anti-choc 2 mm.
- Voiles de fond structurels en panneaux mélaminés Structurex® ép. 16 mm.
- Piétements avec patins de stabilisation décoratifs finition chromée, assurant le positionnement au sol.
- Bureaux équipés de 2 passe-câbles carrés (Ø 80 mm) finition chromée.
- Corps du meuble de service (selon versions) en panneaux mélaminés Nitech®, ép.38 mm. Aménagement intérieur en mélaminé Structurex®, ép.16 mm, disponible en 2 finitions décors unis (blanc ou argile).
- Le meuble de service peut recevoir en option :
 - Une porte coulissante (dim. L 51,2 / H 39 cm), réversible gauche ou droite, positionnée sur 2 rails aluminium. Porte munie d'une serrure à clef.
 - Un bloc 2 tiroirs encastrable (dim. L 49,6 x H 32,4 x P 51,5 cm). Tiroirs équipés de coulisses à galets et d'un système d'amortisseur avec accompagnement à la fermeture. Tiroir supérieur muni d'une serrure à clef et tiroir inférieur muni d'une poignée bouton. Non compatible avec porte coulissante.

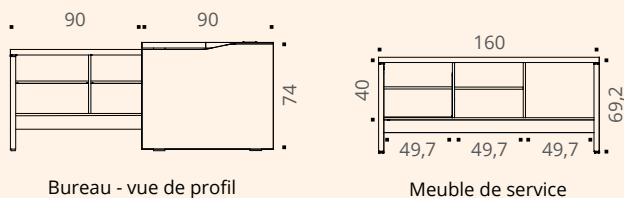
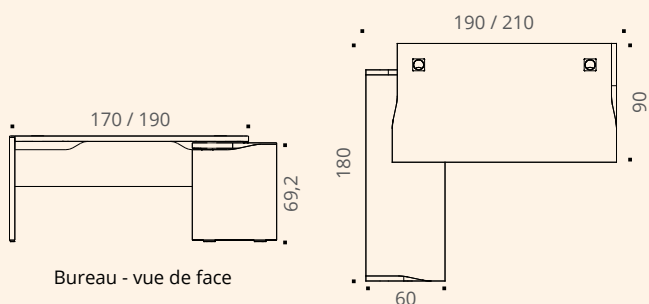

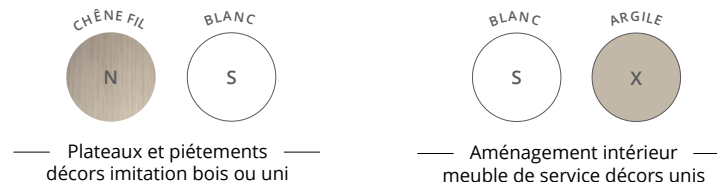

ELEGANCE

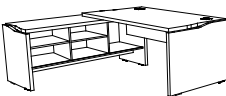
BUREAUX de direction

P 90 CM

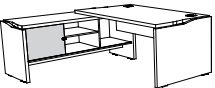
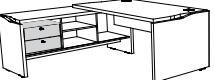
	Dim. (cm)	Réf.	Finition		
Bureaux droits P 90 / H 74 cm 	L 170	DL113	+ <input type="checkbox"/>		
	L 190	DL123	+ <input type="checkbox"/>		
Bureaux sur meuble de service P 90 à 180 / H 74 cm Meuble de service P 60 / L 160 Non réversible 	L 190	Retour à droite	DL13	+ <input type="checkbox"/>	+ <input type="checkbox"/>
		Retour à gauche	DL14	+ <input type="checkbox"/>	+ <input type="checkbox"/>
	L 210	Retour à droite	DL15	+ <input type="checkbox"/>	+ <input type="checkbox"/>
		Retour à gauche	DL16	+ <input type="checkbox"/>	+ <input type="checkbox"/>

► Options - pour meuble de service

	Description	Réf.	Finition
Porte coulissante 	Se positionne à droite ou à gauche du meuble	DL173	+ <input type="checkbox"/>
Bloc 2 tiroirs plats * * Non compatible avec porte coulissante 	Se positionne à droite ou à gauche du meuble	DL183	+ <input type="checkbox"/>



ELEGANCE 





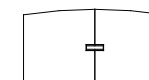

BUREAUX DIRECTION

TABLES de conférence

Les tables de conférence étant composées de plusieurs plateaux, le veinage des plateaux décors imitation bois peut présenter un décalage et ne pas être dans une continuité visuelle.

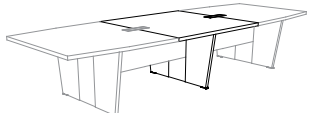

P 120 / 140 CM

	Dim. (cm)	Description	Réf.	Finition
Table de conférence 	P 120 - 140 / H 75 / L 260	Table de conférence (8 à 10 personnes) avec Top Access double intégré	DR903	+ 
Extension centrale pour table de conférence 	P 140 / H 75 / L 140	Extension centrale (4 personnes) avec Top Access double intégré	DR913	+ 

RANGEMENTS



— Caissons mobiles —

	Dim. (cm)	Description	Réf.	Finition
Caissons mobiles 	P 59 / H 60 / L 42	2 tiroirs dont 1 dossiers suspendus	AP201	+ 
		3 tiroirs plats	AP211	+ 



RANGEMENTS



COMFORT 174

Caissons mélaminés

NOUVEAU



OPTIMAX Evo 182

Caissons Towers



QUIÉTUDE 186

Rangements mélaminés



EKO 198

Casiers



KUBO 204

Bibliothèques

NOUVEAU



PRESTIGE 208

Rangements direction



PAISIBLE 212

Caissons métal



CLASSIF 216

Rangements métal



COMFORT

Les caissons **Comfort** sont des solutions de rangements individuels de proximité, mobiles ou fixes. Leur design ergonomique associé à un large choix de dimensions et de coloris leur permet de s'associer à toutes nos gammes de bureaux et de s'intégrer facilement dans des environnements opérationnels individuels ou partagés.





 COMFORT

RANGEMENTS



CARACTÉRISTIQUES

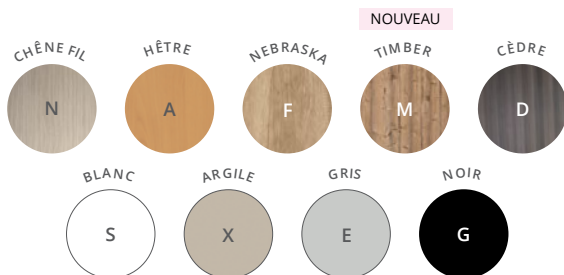

— Caissons et tops décors imitation bois ou unis —

Caissons mobiles

NOUVEAU

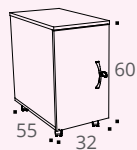

Caisson slim
1 porte battante

NOUVEAU

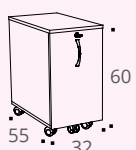

Caisson slim
2 tiroirs

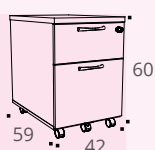

Caisson mobile
2 ou 3 tiroirs

Caissons hauteur bureau

NOUVEAU

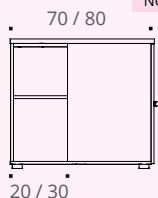

Caisson Openbox
1 porte battante

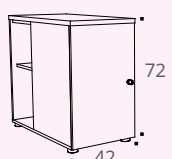

Caisson hauteur bureau
3 ou 4 tiroirs

Caissons hauteur bureau avec top d'extension

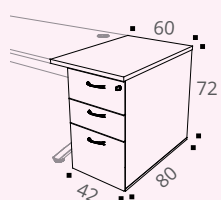

Caisson hauteur bureau
P 80 cm

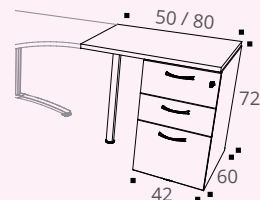

Caisson hauteur bureau P 60 cm
avec tops d'extension L 50 / 80 x P 60 cm

Poignées

Poignées ergonomiques métal aluminium (blanc ou noir en option).



Structure et top

Panneaux mélaminés Structurex® ép. 16 et top ép. 25 mm. Chants ABS anti-choc 2 mm.

Structure et top

Panneaux mélaminés Structurex® ép. 16 et top ép. 25 mm. Chants ABS anti-choc 2 mm.

Serrure

Serrure centralisée avec 2 clés dont une pliable.



Tiroir DS

Tiroir dossiers suspendus à extraction totale sur roulette anti-basculement.

Caisson mobile

Caisson hauteur bureau

Caisson Openbox

Caisson slim

DESCRIPTIF TECHNIQUE

Caissons mobiles et Caissons hauteur bureau

- Panneaux mélaminés Structurex® ép. 16 mm avec inserts métalliques, cadrés collés. Structures assemblées usine.
- Tops mélaminés Structurex® ép. 25 mm bordés de chants ABS anti-choc 2 mm.
- Tops d'extensions équipés de platines de fixation pour relier les caissons hauteur bureau aux plateaux des bureaux.
- Tiroirs folding bois et fond médium 3 mm finition noire, montés sur coulisses à galets. Plumier inclus dans 1^{er} tiroir.
- Tiroir dossiers suspendus à extraction totale (P 47,5 cm) sur 5^{ème} roulette anti-basculement.
- Ouverture des tiroirs avec poignées ergonomiques métal aluminium en standard (disponibles en option en noir ou blanc)
- Serrure centralisée avec 2 clés dont une pliable.
- Amortisseur de fermeture sur les tiroirs plats.
- Top box en panneau mélaminé Structurex® ép. 25 mm, avec partie arrière en Plexiglas blanc, ép 6 mm. Livré démonté.

Caissons Openbox NOUVEAU

- Structure, tablettes et porte en panneaux mélaminés Structurex® ép. 16 mm et top ép. 25 mm. Chants ABS anti-choc ép. 2 mm. Livré démonté. Dim. P 80 / 70 / 60 x H 72 x L 42 cm.
- Tablettes réglables sur 5 positions.
- Porte battante avec serrure. Ouverture par pression "push to open". Patins. Niche intégrée sur partie arrière des caissons P 80 / P 70 cm (positionnable à droite ou à gauche).

Caissons Slim NOUVEAU

- **Optimax** : Structure, top et façade, en panneaux mélaminés Structurex® ép. 16 mm, cadrés collés. Chants ABS anti-choc ép. 2 mm. Livré assemblé. Dim. P 55 x H 60 x L 32 cm.
- Mini tiroir supérieur H 9 cm en folding noir, sur coulisses à galets. Plumier.
- Tiroir bac inférieur H 20 cm pour dossiers suspendus en folding noir, sur coulisses à billes, extraction totale.
- 5 roulettes. Serrure et poignée.
- **Minimax** : Structure, top et porte en panneaux mélaminés ép. 16 mm. Chants ABS anti-choc ép. 2 mm. Livré démonté. Dim. P 55 x H 60 x L 32 cm.
- Tablette intérieure réglable sur 5 positions. Porte battante avec serrure.
- 4 roulettes. Poignée.

COMFORT



COMFORT



Caissons décors imitation bois ou unis

CAISSONS MOBILES

	Dim. (cm)	Description	Réf.	Finition
Caissons mobiles 	P 59 / H 60 / L 42	2 tiroirs dont 1 dossiers suspendus	AP201	+ <input type="text"/>
		3 tiroirs plats	AP211	+ <input type="text"/>

CAISSON MOBILE SLIM avec tiroirs

NOUVEAU

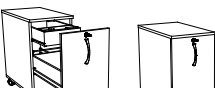
	Dim. (cm)	Description	Réf.	Finition
Caisson mobile slim avec tiroirs Optimax 	P 55 / H 60 / L 32	2 tiroirs dont 1 mini tiroir intérieur H 9 cm avec plumier + tiroir bac H 20 cm	DR071	+ <input type="text"/>

CAISSON MOBILE SLIM avec porte battante

NOUVEAU Caisson uniquement disponible en décors unis

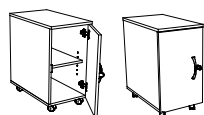

Caisson décors unis

	Dim. (cm)	Description	Réf.	Finition
Caisson mobile slim à porte Minimax 	P 55 / H 60 / L 32	1 porte battante - 1 tablette réglable	DR081	+ <input type="text"/>



Caissons et tops décors imitation bois ou unis



COMFORT



RANGEMENTS

CAISSONS HAUTEUR BUREAU avec Tops

	Dim. (cm)	Description	Réf.	Finition caisson	Finition top
Caissons hauteur bureau H 72 / L 42 cm 	P 60	3 tiroirs dont 1 dossiers suspendus	BD26	+ <input type="checkbox"/>	+ <input type="checkbox"/>
		4 tiroirs plats	BD27	+ <input type="checkbox"/>	+ <input type="checkbox"/>
	P 80	3 tiroirs dont 1 dossiers suspendus	DR09	+ <input type="checkbox"/>	+ <input type="checkbox"/>
		4 tiroirs plats	DR10	+ <input type="checkbox"/>	+ <input type="checkbox"/>

CAISSONS OPENBOX avec Tops

NOUVEAU



	Dim. (cm)	Description	Réf.	Finition caisson	Finition top
Caissons hauteur bureau à porte Ouverture par système "push to open" H 72 / L 42 cm 	P 60	Juxtaposition en retour de bureaux compacts	DR11	+ <input type="checkbox"/>	+ <input type="checkbox"/>
	P 70	1 porte battante - 2 niches latérales	DR12	+ <input type="checkbox"/>	+ <input type="checkbox"/>
	P 80	1 porte battante - 2 niches latérales	DR13	+ <input type="checkbox"/>	+ <input type="checkbox"/>

► Options

	Description	○ BLANC	● NOIR
		Réf.	Réf.
Jeu de poignées métal pour caissons 	Jeu de 2 poignées	BA007S	BA005G
	Jeu de 3 poignées	BA017S	BA015G









Comment commander ? Caisson hauteur bureau avec top, 4 tiroirs plats, P 60 cm, caisson décor imitation **Nebraska**, top caisson décor **Blanc** = BD27 + **F** **S**

COMFORT



CAISSONS HAUTEUR BUREAU avec Tops d'extensions

P 60 cm 	Dim. (cm)	Description	Réf.	Finition caisson	Finition Top
Caissons retour P 60 cm avec top L 50 cm 	P 60 / H 72 / caisson L 42 top L 50	3 tiroirs dont 1 dossiers suspendus	AP22	+ <input type="checkbox"/>	+ <input type="checkbox"/>
		4 tiroirs plats	AP23	+ <input type="checkbox"/>	+ <input type="checkbox"/>
Caissons retour P 60 cm avec top L 80 cm* 	P 60 / H 72 / caisson L 42 top L 80	3 tiroirs dont 1 dossiers suspendus	AP24	+ <input type="checkbox"/>	+ <input type="checkbox"/>
		4 tiroirs plats	AP25	+ <input type="checkbox"/>	+ <input type="checkbox"/>
Pied de soutien cylindrique 	Indispensable pour caissons retour P 60 cm avec top L 80 cm	<input type="radio"/> ALUMINIUM	Réf.	<input type="radio"/> BLANC	<input type="radio"/> NOIR
			AQ001K	AQ007S	AQ005G
		Description			

P 80 cm 	Dim. (cm)	Description	Réf.	Finition caisson	Finition Top
Caissons latéraux P 80 cm avec top L 60 cm 	P 80 / H 72 / caisson L 42 top L 60	3 tiroirs dont 1 dossiers suspendus	AP38	+ <input type="checkbox"/>	+ <input type="checkbox"/>
		4 tiroirs plats	AP39	+ <input type="checkbox"/>	+ <input type="checkbox"/>

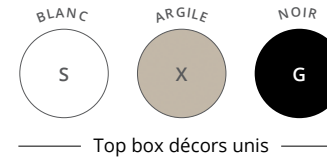

COMFORT



RANGEMENTS

CAISSONS HAUTEUR BUREAU avec Top box

	Dim. (cm)	Description	Réf.	Finition caisson	Finition Top box
Caissons avec Top box Panneau arrière du Top box en Plexiglas blanc 	P 80 / H 110 / L 42	3 tiroirs dont 1 dossiers suspendus + Top box	DH77	+ <input type="checkbox"/>	+ <input type="checkbox"/>
		4 tiroirs plats + Top box	DH78	+ <input type="checkbox"/>	+ <input type="checkbox"/>

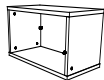
Top box Panneau arrière du Top box en Plexiglas blanc 	P 80 / H 40 / L 42	Se positionne sur un caisson hauteur bureau ou Tower P 80 cm ou sur une armoire basse L 80 cm	AW553	—	+ <input type="checkbox"/>
---	--------------------	---	-------	---	----------------------------

CAISSONS OPENBOX avec Top box

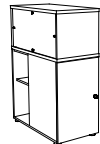

NOUVEAU

	Dim. (cm)	Description	Réf.	Finition caisson et Top box
Caissons avec Top box H 110 / L 42 cm Panneau arrière du Top box en Plexiglas blanc 	P 70	1 porte battante - 2 niches latérales + Top box	DR143	+ <input type="checkbox"/>
	P 80	1 porte battante - 2 niches latérales + Top box	DR153	+ <input type="checkbox"/>

► Options

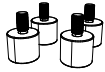
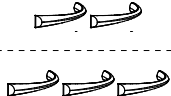
	Description	<input type="radio"/> BLANC	<input type="radio"/> NOIR
		Réf.	Réf.
Kit de réhausse 4 patins 	Pour surélever les caissons hauteur bureau jusqu'à 74 cm de haut	—	DP035G
Jeu de poignées métal pour caissons 	Jeu de 2 poignées	BA007S	BA005G
	Jeu de 3 poignées	BA017S	BA015G

Comment commander ? Caisson hauteur bureau avec Top box, 4 tiroirs plats, P 80 cm, décor imitation Hêtre avec Top box décor Blanc = DH78 + A S

OPTIMAX Evo

Towers

Les caissons **Optimax** offrent des solutions de rangements ergonomiques à proximité des postes de travail. Ils se déclinent en 2 modèles fixes (H 72 cm ou H 113 cm) et une version slim mobile (L 32 cm) permettant ainsi de structurer l'espace dans les espaces collaboratifs. **Optimax** se positionne à gauche ou à droite de l'utilisateur, peut recevoir un Top box en option en partie supérieure et se décline en version unicolore ou bicolore pour mieux s'intégrer au sein de tous les environnements de travail.





OPTIMAX Evo Towers



Poignée
Préhension par poignée métallique finition aluminium en standard.

Top
Panneau mélaminé Structorex® ép. 25 mm, bordé de chants ABS anti-choc 2 mm.

Caisson et façade
Structure et façade en panneaux mélaminés Structorex® ép. 16 mm.

Serrure
Serrure centralisée avec un jeu de 2 clés, dont 1 gainée pliable.

Roulette
Roulette de stabilisation sous tiroir.

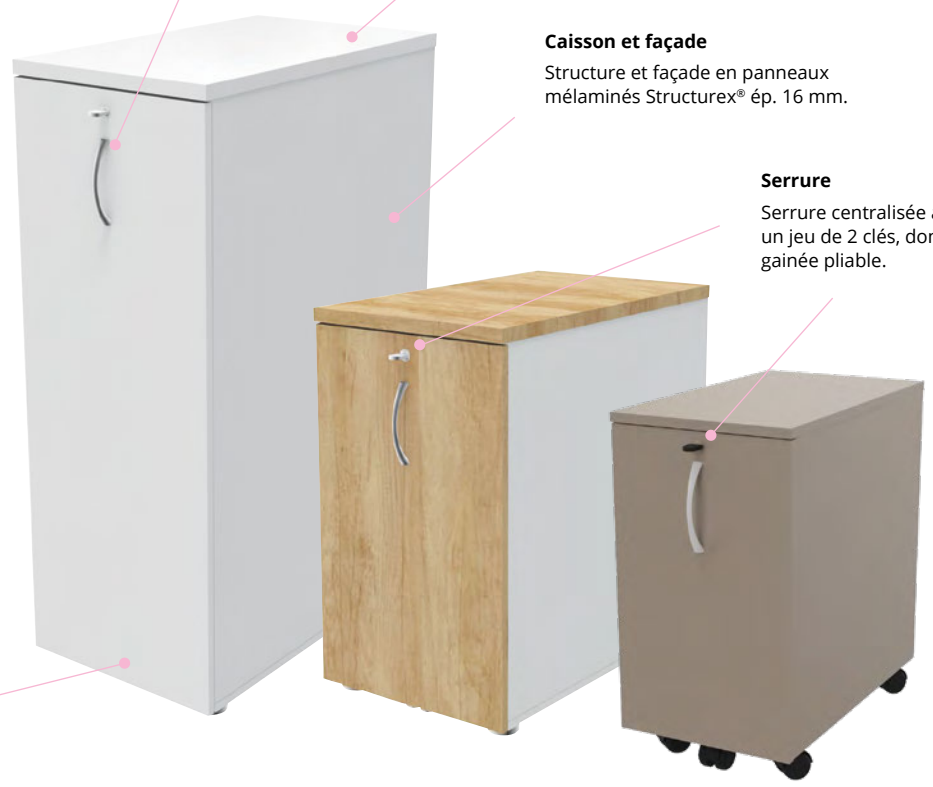

Tower H 113 cm

Tower H 72 cm

Mobile slim H 60 cm

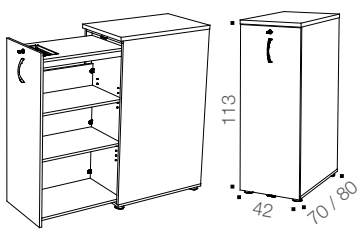

Tower H 113 cm

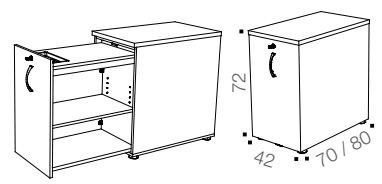

Tower H 72 cm

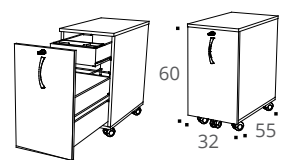

Mobile slim H 60 cm

CARACTÉRISTIQUES

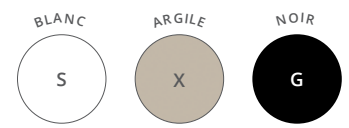

— Structure caissons Towers et Top box décors unis —

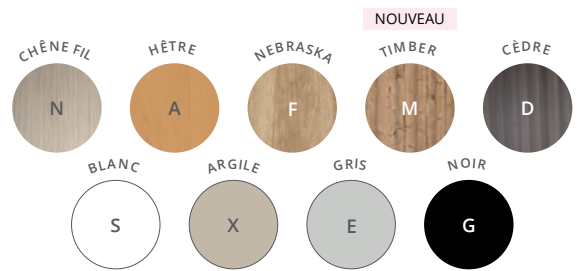

— Tops et façades décors imitation bois ou unis —

DESCRIPTIF TECHNIQUE

Caissons Towers

- Structures et façades en panneaux mélaminés Structorex® ép. 16 mm, tops ép. 25 mm.
- 2 hauteurs : H 113 / 72 cm. 2 profondeurs : P 80 / 70 cm x L 42 cm.
- Serrure centralisée avec un jeu de 2 clés, dont 1 gainée pliable.
- Tiroir à extraction totale avec glissières à billes, réversible gauche / droite. Plumier inclus.
- Préhension par poignée métallique finition aluminium en standard.
- Produit livré pré-assemblé avec installation possible par une seule personne.

Caisson mobile Slim

- Structure, top et façade, en panneaux mélaminés ép. 16 mm, cadrés collés. Chants ABS anti-choc ép. 2 mm. Livré assemblé.
- Dim. P 55 x H 60 x L 32 cm.
- Mini tiroir supérieur H 9 cm en folding noir, sur coulisses à galets. Plumier intégré.
- Tiroir bac inférieur H 20 cm en folding noir, pour dossiers suspendus, sur coulisses à billes, extraction totale.
- 5 roulettes. Serrure et poignée.

CHOIX DÉCORS



Towers : 1 décor pour la structure + 1 décor pour top et façade au choix

Slim unicolore

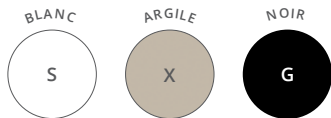

Structure caissons Towers et Top box décors unis

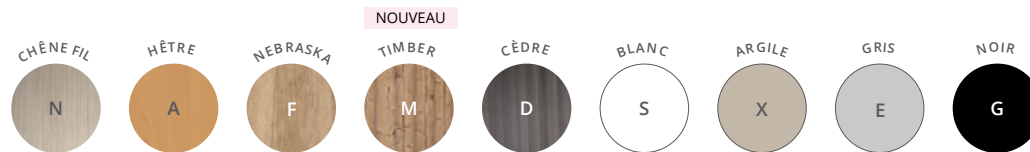





Tops et façades décors imitation bois ou unis

OPTIMAX Evo Towers

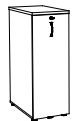

RANGEMENTS

CAISSONS TOWERS

	Description	P 70 CM			P 80 CM		
		Réf.	Finition structure	Finition top et façade	Réf.	Finition structure	Finition top et façade
 Caisson Tower H 72 / L 42 cm	Se positionne à droite ou à gauche de l'utilisateur	DP77	+ <input type="checkbox"/>	+ <input type="checkbox"/>	DP78	+ <input type="checkbox"/>	+ <input type="checkbox"/>
 Caisson Tower avec Top box H 110 / L 42 cm	Se positionne à droite ou à gauche de l'utilisateur	DP79	+ <input type="checkbox"/>	+ <input type="checkbox"/>	DP80	+ <input type="checkbox"/>	+ <input type="checkbox"/>
 Caisson Tower haut H 113 / L 42 cm	Se positionne à droite ou à gauche de l'utilisateur	DP81	+ <input type="checkbox"/>	+ <input type="checkbox"/>	DP82	+ <input type="checkbox"/>	+ <input type="checkbox"/>
		P 143 CM			P 163 CM		
Description		Réf.	Finition structure	Finition top et façade	Réf.	Finition structure	Finition top et façade
 2 Caissons Towers avec top commun H 72 / L 42 cm	Pour juxtaposition avec bureau multiposte	DP83	+ <input type="checkbox"/>	+ <input type="checkbox"/>	DP84	+ <input type="checkbox"/>	+ <input type="checkbox"/>

► Options

Description	BLANC		NOIR		Description	BLANC	
	Réf.	Réf.	Réf.	Réf.		Réf.	
 Jeu de poignées métal pour caissons	Jeu de 2 poignées	BA007S	BA005G		 Kit rails pour dossiers suspendus	Pour dossiers suspendus	DP277S

CAISSON MOBILE SLIM avec tiroirs

NOUVEAU

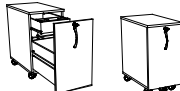

	Dim. (cm)	Description	Réf.	Finition
 Caisson mobile slim avec tiroirs Optimax	P 55 / H 60 / L 32	2 tiroirs dont 1 mini tiroir intérieur H 9 cm avec plumier + tiroir bac H 20 cm	DR071	+ <input type="checkbox"/>

Comment commander ? Caisson Tower H 72 cm, P 70 cm, structure décor **Blanc**, façade et top décor imitation **Chêne Fil** = DP77 + S N

QUIÉTUDE

Rangements mélaminés

Quiétude est une solution de rangement universelle.

Modulables et disponibles dans un large choix de coloris, les armoires et bibliothèques **Quiétude** peuvent être assorties à tous les bureaux opératifs et de direction. Utilisées principalement pour ranger les dossiers, documents ou livres, les bibliothèques **Quiétude** servent aussi à organiser les espaces de travail.





QUIÉTUDE Rangements mélaminés

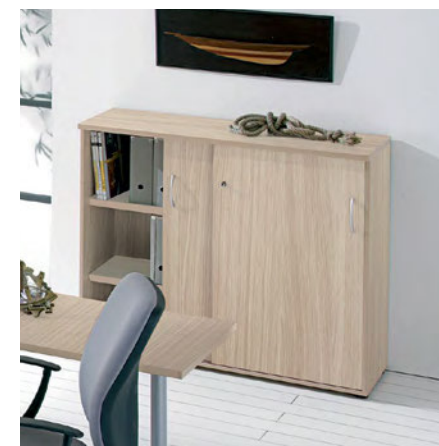

CARACTÉRISTIQUES

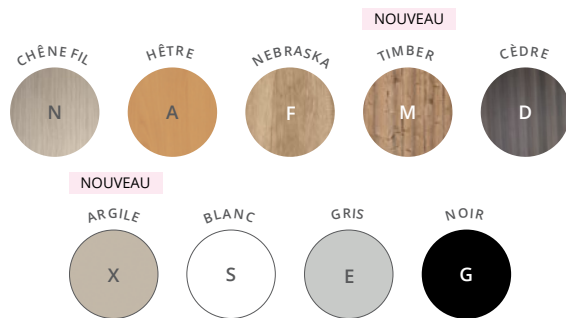

Rangements, tablettes et tops
décor imitation bois ou unis

Structure

Corps en panneaux mélaminés Structurex® ép. 16 mm, top et tablettes mélaminés Structurex® ép. 25 mm (ou tablettes métal selon versions). Chants ABS anti-choc 2 mm.

Tablettes

Tablettes en panneau mélaminé Structurex® ép. 25 mm ou en métal ép. 6/10°, réglables au pas de 32 mm.

Portes

Portes équipées de joints anti-poussière, munies de charnières métalliques à ouverture 100°.

QUIÉTUDE Rangements mélaminés

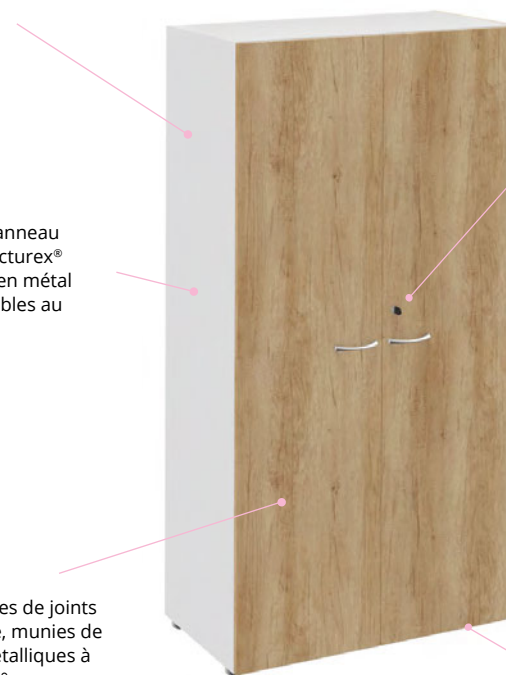

Armoire portes battantes

Serrure

Serrure 3 points.



Serrure

Serrure 1 point.

Poignées

Poignées avec encoche de préhension en métal laqué aluminium en standard.

Armoire portes coulissantes

Vérins

Vérins réglables de l'intérieur des meubles.

DESCRIPTIF TECHNIQUE

- Structures en panneaux mélaminés Structurex® ép. 16 mm, tops et tablettes mélaminés Structurex® ép. 25 mm. Chants ABS anti-choc 2 mm.
- Patins réglables pour compenser les défauts de planéité du sol et faciliter l'alignement de plusieurs meubles de même hauteur. Le réglage des patins se fait par l'intérieur des meubles.
- Portes battantes équipées d'un angle d'ouverture de 100° avec charnières métalliques. Amortisseurs de fermeture disponibles en option. Portes coulissantes montées sur glissières plastiques.
- Portes battantes : fermeture 3 points équipée d'une serrure avec un barillet interchangeable. 2 clés dont 1 pliable. Portes coulissantes : serrure 1 point. 2 clés dont 1 pliable.
- Poignées avec encoche de préhension en métal laqué aluminium en standard. Poignées ergonomiques disponibles en option en noir ou blanc.
- Tablettes réglables au pas de 32 mm, profondeur utile 36 cm.
- Tablettes en panneau mélaminé Structurex® ép. 25 mm ou en métal ép. 6/10° finition aluminium époxy laqué, pour dossiers suspendus. Pose des tablettes sans outil grâce aux côtés d'armoires pré-perçés.
- Châssis télescopiques en option.
Préconisations : 1 châssis par rangement H 72 cm, 2 châssis par rangement H 104 et 3 châssis par rangement H 201 cm.

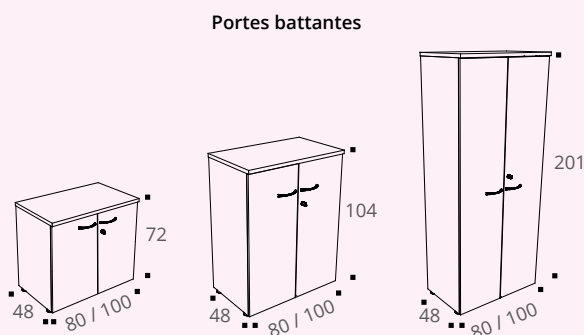

Portes battantes

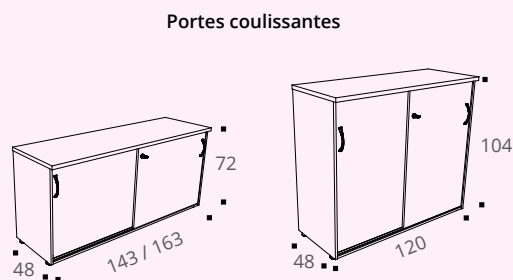

Portes coulissantes

QUIÉTUDE Rangements mélaminés



RANGEMENTS ouverts L 80 cm

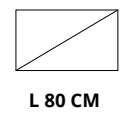

	Description	Réf.	Finition
Rangement H 72 cm P 48 / L 80 cm Top de finition inclus		Ouvert - 1 tablette Structurex®	BP503 + <input type="checkbox"/>
Rangements H 104 cm P 48 / L 80 cm Top de finition inclus		Ouvert - 2 tablettes Structurex®	BU223 + <input type="checkbox"/>
		Ouvert - 2 tablettes métal dossiers suspendus	BU233 + <input type="checkbox"/>
Rangements H 201 cm P 48 / L 80 cm		Ouvert - 4 tablettes Structurex®	BH813 + <input type="checkbox"/>
		Ouvert - 4 tablettes métal dossiers suspendus	BH833 + <input type="checkbox"/>

► **Option** - pour rangements H 201 cm

	Description	Réf.	Finition
Top de finition* Pour rangements H 201 / L 80 cm		L 80 cm	BH713 + <input type="checkbox"/>

* Non structurel. Pour finition esthétique uniquement



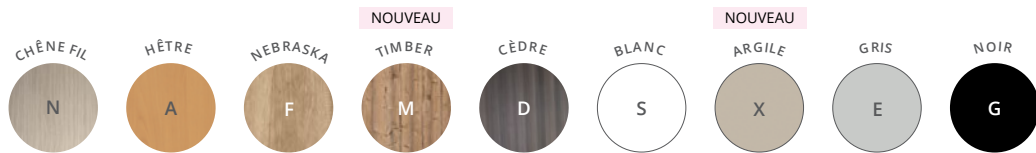

Rangements, tops et portes décors imitation bois ou unis



QUIÉTUDE Rangements mélaminés





RANGEMENTS

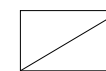

RANGEMENTS portes battantes L 80 cm

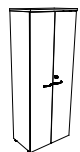
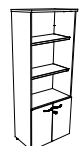

L 80 CM

	Description	Réf.	Finition
Armoire H 72 cm P 48 / L 80 cm Top de finition inclus	 2 portes battantes - 1 tablette Structurex® <i>Permet de positionner 1 niveau de classeurs</i>	BP513	+ <input type="checkbox"/>
Armoires H 104 cm P 48 / L 80 cm Top de finition inclus	 2 portes battantes - 2 tablettes Structurex®	BU243	+ <input type="checkbox"/>
	2 portes battantes - 2 tablettes métal dossiers suspendus <i>Permet de positionner 2 niveaux de classeurs</i>	BU253	+ <input type="checkbox"/>
Armoires H 201 cm P 48 / L 80 cm	 2 portes battantes - 4 tablettes Structurex®	BH973	+ <input type="checkbox"/>
	2 portes battantes - 4 tablettes métal dossiers suspendus <i>Permet de positionner 5 niveaux de classeurs</i>	BH993	+ <input type="checkbox"/>
Bibliothèque H 201 cm P 48 / L 80 cm	 Partie haute ouverte 2 portes basses - 4 tablettes Structurex®	BJ013	+ <input type="checkbox"/>

► Options

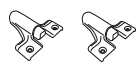
	Description	Réf.	Finition
Top de finition* Pour rangements H 201 / L 80 cm	 L 80 cm	BH713	+ <input type="checkbox"/>
<i>* Non structurel. Pour finition esthétique uniquement</i>			
2 portes verre H 136 cm Pour bibliothèque H 201 / L 80 cm	 2 portes battantes en verre dépoli L 80 cm	BJ051Z	
Lot de 2 amortisseurs de fermeture Pour toutes les armoires munies de portes battantes	 1 amortisseur par porte battante	DR931K	Aluminium



Retrouvez les autres finitions des Poignées
 ➔ Page 195

QUIÉTUDE Rangements mélaminés



Rangements et tops décors imitation bois ou unis

RANGEMENTS ouverts L 100 cm

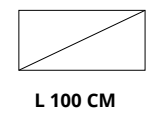

	Description	Réf.	Finition
Rangement H 72 cm P 48 / L 100 cm Top de finition inclus		Ouvert - 1 tablette Structurex®	BU323 + <input type="checkbox"/>
		Ouvert - 2 tablettes Structurex®	BU343 + <input type="checkbox"/>
Rangements H 104 cm P 48 / L 100 cm Top de finition inclus		Ouvert - 2 tablettes Structurex®	BU343 + <input type="checkbox"/>
		Ouvert - 2 tablettes métal dossiers suspendus	BU353 + <input type="checkbox"/>
Rangements H 201 cm P 48 / L 100 cm		Ouvert - 4 tablettes Structurex®	BH823 + <input type="checkbox"/>
		Ouvert - 4 tablettes métal dossiers suspendus	BH843 + <input type="checkbox"/>

► **Option** - pour rangements H 201 cm

	Description	Réf.	Finition
Top de finition* Pour rangements H 201 / L 100 cm	L 100 cm	BH723	+ <input type="checkbox"/>

* Non structural. Pour finition esthétique uniquement



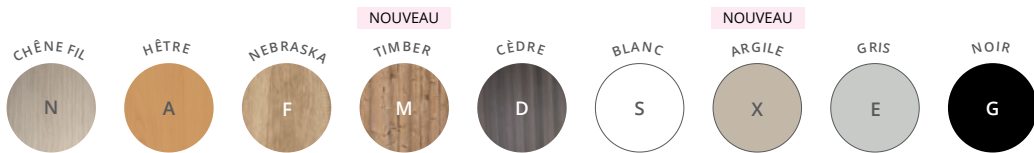

Rangements, tops et portes décors imitation bois ou unis









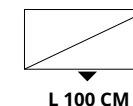

QUIÉTUDE Rangements mélaminés



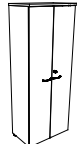



RANGEMENTS portes battantes L 100 cm



	Description	Réf.	Finition
Armoire H 72 cm P 48 / L 100 cm Top de finition inclus 	2 portes battantes - 1 tablette Structurex® <i>Permet de positionner 1 niveau de classeurs</i>	BU333	+ 
Armoires H 104 cm P 48 / L 100 cm Top de finition inclus 	2 portes battantes - 2 tablettes Structurex®	BU363	+ 
	2 portes battantes - 2 tablettes métal dossiers suspendus <i>Permet de positionner 2 niveaux de classeurs</i>	BU373	+ 
Armoires H 201 cm P 48 / L 100 cm 	2 portes battantes - 4 tablettes Structurex®	BH983	+ 
	2 portes battantes - 4 tablettes métal dossiers suspendus <i>Permet de positionner 5 niveaux de classeurs</i>	BJ003	+ 
Bibliothèque H 201 cm P 48 / L 100 cm 	Partie haute ouverte 2 portes basses - 4 tablettes Structurex®	BJ023	+ 

► Options

	Description	Réf.	+ Finition
Top de finition* Pour rangements H 201 / L 100 cm 	L 100 cm	BH723	+ 
<i>* Non structurel. Pour finition esthétique uniquement</i>			
2 portes verre H 136 cm Pour bibliothèque H 201 / L 100 cm 	2 portes battantes en verre dépoli L 100 cm	BJ061Z	
Lot de 2 amortisseurs de fermeture Pour toutes les armoires munies de portes battantes 	1 amortisseur par porte battante	DR931K	Aluminium



Retrouvez les autres finitions des Poignées
 ➔ Page 195

QUIÉTUDE Rangements mélaminés



Structures et tablettes décors imitation bois ou unis

Comment composer vos meubles de rangement ?

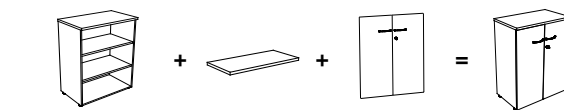

1 Structure + 2 Top + 3 Portes

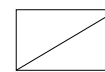

L 80 CM

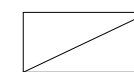

L 100 CM

RANGEMENTS à composer

Structures, tops et portes à sélectionner

1 Structures		Description	Réf.	Finition	Réf.	Finition
Rangement H 69,5 cm P 48 cm <i>Top de finition 2 obligatoire à ajouter</i>		Ouvert - 1 tablette Structurex®	BH693	+ <input type="checkbox"/>	BH703	+ <input type="checkbox"/>
		Ouvert - 2 tablettes Structurex®	BH733	+ <input type="checkbox"/>	BH743	+ <input type="checkbox"/>
Rangements H 101,5 cm P 48 cm <i>Top de finition 2 obligatoire à ajouter</i>		Ouvert - 2 tablettes métal dossiers suspendus	BH753	+ <input type="checkbox"/>	BH763	+ <input type="checkbox"/>
		Ouvert - 4 tablettes Structurex®	BH813	+ <input type="checkbox"/>	BH823	+ <input type="checkbox"/>
		Ouvert - 4 tablettes métal dossiers suspendus	BH833	+ <input type="checkbox"/>	BH843	+ <input type="checkbox"/>
Rangements H 201 cm P 48 cm <i>Top de finition non obligatoire</i>		Ouvert - pour bibliothèque à portes basses	DR163	+ <input type="checkbox"/>	DR173	+ <input type="checkbox"/>

► Options - pour rangement à composer

Description	L 80 CM		L 100 CM		
	Réf.	Finition	Réf.	Finition	
Tablette supplémentaire	BJ533	+ <input type="checkbox"/>	BJ543	+ <input type="checkbox"/>	
	Tablette métal dossiers suspendus Aluminium	AE301K	—	AE021K	—
Châssis dossiers suspendus	Châssis télescopique Noir <i>Se positionne en partie basse des meubles</i>	AE294G	—	AE014G	—
	Lest anti-basculement (commun aux 2 largeurs d'armoires)	AE991K	—		

Comment commander ? Rangement à composer H 201 / L 100 cm, 4 tablettes métal dossiers suspendus, décor imitation Cèdre = BH843 + D



Tops et portes décors imitation bois ou unis

QUIÉTUDE Rangements mélaminés



Comment composer vos meubles de rangement ?

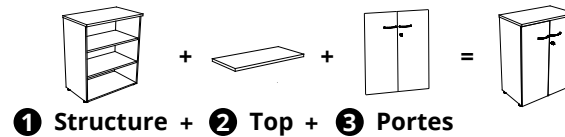

RANGEMENTS à composer

Structures, tops et portes à sélectionner

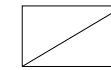

L 80 CM

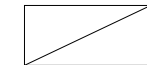

L 100 CM

2 Tops

Tops de finition communs



Description

Pour 1 meuble de rangement L 80 ou L 100 cm

Pour 2 meubles de rangement L 80 ou L 100 cm, juxtaposés L 160 ou L 200 cm

Pour 3 meubles de rangement L 80 cm, juxtaposés L 240 cm

Réf.

Finition

Réf.

Finition

BH713

+

BH723

+

BJ083

+

BJ103

+

BJ093

+



L 80 CM

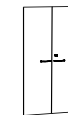

L 100 CM

3 Portes

2 portes battantes Structurex® Pour rangements ouverts

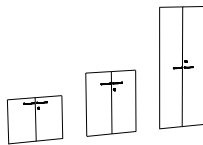

Description

Pour rangement H 72 cm. Jeu de 2 portes

Pour rangement H 104 cm. Jeu de 2 portes

Pour rangement H 201 cm. Jeu de 2 portes

Réf.

Finition

Réf.

Finition

DH793

+

DH833

+

DH803

+

DH843

+

DH823

+

DH863

+

► Options - pour portes

Jeu de poignées métal pour armoires



Description

Jeu de 2 poignées

● ALUMINIUM

Réf.

○ BLANC

Réf.

● NOIR

Réf.

BA001K

BA007S

BA005G

NOUVEAU Lot de 2 amortisseurs de fermeture

Pour toutes les armoires munies de portes battantes



1 amortisseur par porte battante

DR931K

—

—

Comment commander ? Top de finition pour 1 meuble de rangement L 80 cm, décor Argile = BH713 + X

QUIÉTUDE Rangements mélaminés

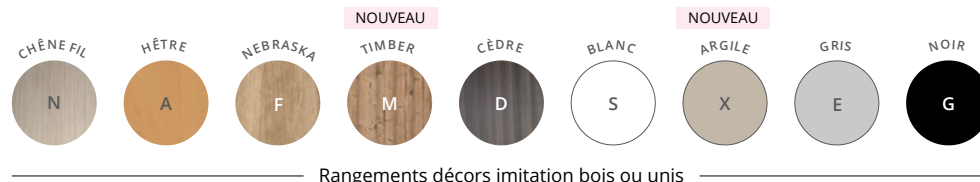
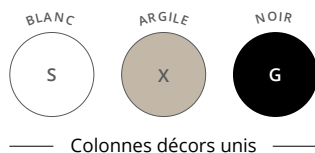

COLONNES DE RANGEMENT

Colonnes uniquement disponibles en décors unis



Colonnes
P 32,5 / L 40 cm
Tablettes fixes

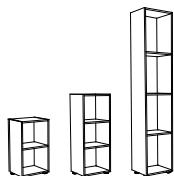

Description	Réf.	Finition
H 69,5 cm - 2 cases H 31,8 cm	AW713	+ <input type="checkbox"/>
H 101,5 cm - 3 cases (2 cases H 31,8 cm + 1 niche centrale H 29,3 cm)	AW723	+ <input type="checkbox"/>
H 201 cm - 4 cases H 47,6 cm	AW743	+ <input type="checkbox"/>

COMBINAISONS DE RANGEMENTS avec top commun et tablettes Structurex®

Colonnes uniquement disponibles en décors unis

Description	Réf.	Finition colonne	Finition rangements
2 Armoires basses + 1 colonne H 72 cm P 48 / H 72 cm	L 200	BU42	+ <input type="checkbox"/>
	L 240	BU43	+ <input type="checkbox"/>
<i>Chaque armoire H 72 cm portes battantes intègre 1 tablette Structurex®</i>			
2 Armoires + 1 colonne H 104 cm P 48 / H 104 cm	L 200	BU44	+ <input type="checkbox"/>
	L 240	BU45	+ <input type="checkbox"/>
<i>Chaque armoire H 104 cm portes battantes intègre 2 tablettes Structurex®</i>			
2 Armoires hautes + 1 colonne H 203 cm P 48 / H 203 cm	L 200	BU48	+ <input type="checkbox"/>
	L 240	BU49	+ <input type="checkbox"/>
<i>Chaque armoire H 203 cm portes battantes intègre 4 tablettes Structurex®</i>			





QUIÉTUDE Rangements mélaminés



RANGEMENTS portes coulissantes

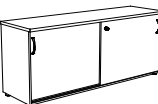

	Description	Réf.	Finition
Armoires portes coulissantes H 72 cm P 48 cm	 L 143 cm s'utilise seul ou à l'extrémité d'un bench P 143 cm 2 tablettes Structurex® <i>Permet de positionner 1 niveau de classeurs</i>	BY963	+ <input type="checkbox"/>
	 L 163 cm s'utilise seul ou à l'extrémité d'un bench P 163 cm 2 tablettes Structurex® <i>Permet de positionner 1 niveau de classeurs</i>	BY973	+ <input type="checkbox"/>
Armoires portes coulissantes H 104 cm P 48 / L 120 cm	 L 120 cm 2 tablettes métal dossiers suspendus <i>Permet de positionner 2 niveaux de rangement de dossiers suspendus ou 2 niveaux de classeurs</i>	AW903	+ <input type="checkbox"/>

► Option

Description	● ALUMINIUM	○ BLANC	● NOIR
	Réf.	Réf.	Réf.
Jeu de poignées métal pour armoires  Jeu de 2 poignées	BA001K	BA007S	BA005G



EKO

Casiers

Les casiers de rangement individuels Eko se déclinent dans de multiples configurations juxtaposables.

Conçus pour ranger le matériel professionnel ou des effets personnels (sac ou casque de moto), les casiers **Eko** s'installent dans les flex offices comme dans les espaces de coworking où chaque utilisateur dispose d'une case sécurisée pour organiser son espace de rangement selon ses besoins.







Structure

Structure en panneaux mélaminés Structurex® ép. 16 mm, chants ABS anti-choc 2 mm.

Portes

Portes standards, portes vestiaires ou portes avec fente courrier réalisées en panneaux mélaminés Structurex® ép.16 mm, chants ABS anti-choc 2 mm. Équipées d'un amortisseur de fermeture.

CARACTÉRISTIQUES

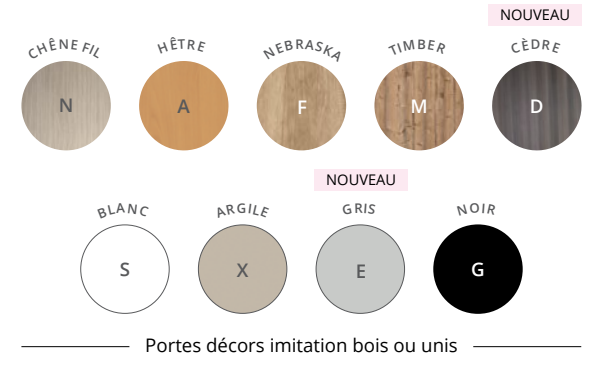
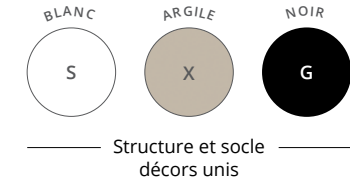

Casiers 12 cases
portes fente courrier
et portes vestiaires
avec patins



Casiers 9 cases
portes standards
avec socle optionnel

Porte étiquette
Porte étiquette adhésif avec
étiquette blanche



Serrure

Poignée serrure avec code.



Socle

Patins de réglage H 2,5 cm en standard ou socle H 13,5 cm en option.

Casiers

Casiers grande contenance pouvant contenir un casque de moto



DESCRIPTIF TECHNIQUE

- Casiers de rangement (6, 9 ou 12 cases avec fond structurel) en panneaux mélaminés Structurex® ép. 16 mm.
- Chants ABS anti-choc 2 mm.
- Dimensions utiles d'1 case : P 42,5 x H 37 x L 37 cm.
- Patins de réglage Ø 55 mm / H 2,5 cm pour compenser les défauts de planéité du sol (ou socle H 13,5 cm optionnel).
- Porte standard (H 38 x L 38 cm), porte avec fente courrier (H 35,5 x L 38 cm) ou porte vestiaire (H 76,5 x L 38 cm) en panneaux mélaminés Structurex® ép. 16 mm. Portes équipées d'une poignée serrure à code, d'un amortisseur de fermeture et d'un porte étiquette. Porte vestiaire munie en plus d'un crochet patère.

Les casiers Eko peuvent être commandés équipés de portes (prêts à l'emploi) ou vides, avec portes en option. En version équipée avec des portes (portes standards, portes avec fente courrier ou portes vestiaires), les portes auront toujours la même finition. En version vide non équipée, vous pouvez choisir les finitions des portes, combiner différentes finitions pour animer vos façades et obtenir des casiers multicolores.

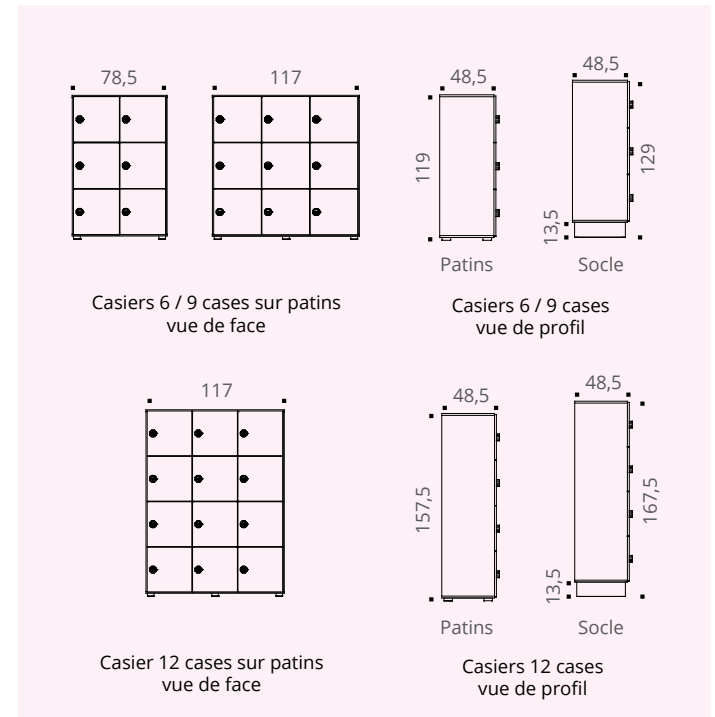

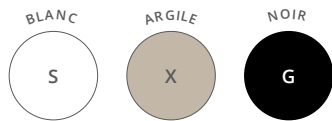

Structure et socle
décors unis



Portes décors imitation bois ou unis

Comment composer vos casiers Eko ?

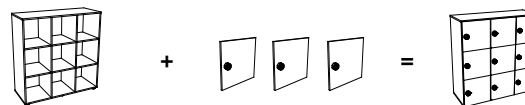

1 Casier ouvert + 2 Jeu de portes

CASIERS OUVERTS à composer

1 Casiers ouverts
P 44,5 cm

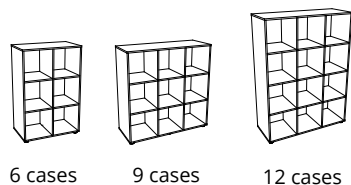

Description	Dim. (cm)	Réf.	Finition structure
6 cases	H 119 / L 78,5	DN523	+ <input type="checkbox"/>
9 cases	H 119 / L 117	DK123	+ <input type="checkbox"/>
12 cases	H 157,5 / L 117	DK133	+ <input type="checkbox"/>

Options

2 Kit de 3 portes

Description	Réf.	Finition
3 portes standards H 38 cm	DK193	+ <input type="checkbox"/>
3 portes fente courrier H 35,5 cm	DK203	+ <input type="checkbox"/>
NOUVEAU Porte vestiaire H 76,5 cm Pour 2 cases	DR183	+ <input type="checkbox"/>
Socle casier 6 cases H 13,5 cm	DN533	+ <input type="checkbox"/>
Socle casiers 9 et 12 cases H 13,5 cm	DK183	+ <input type="checkbox"/>
Clé passe Pour réinitialisation mécanique du code de la serrure	DE294Z	



Comment commander ? Casier ouvert 6 cases, structure décor Noir = DN523 + G + kit de portes (au choix)

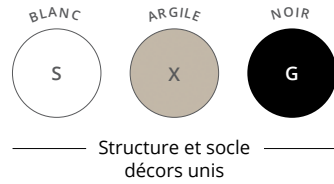

CASIERS ÉQUIPÉS avec portes unicolores



Description	Dim. (cm)	Réf.	Finition structure	Finition portes	Réf.	Finition structure	Finition portes
Casiers 6 cases avec portes	H 119 / L 78,5	DN50	+ []	+ []	DN51	+ []	+ []
Casiers avec portes P 48,5 cm							
Casiers 9 cases avec portes	H 119 / L 117	DK14	+ []	+ []	DK16	+ []	+ []
Casiers 12 cases avec portes	H 157,5 / L 117	DK15	+ []	+ []	DK17	+ []	+ []

► Options

Description	Réf.	Finition
Socle casier 6 cases H 13,5 cm	DN533	+ []
Socle casiers 9 et 12 cases H 13,5 cm	DK183	+ []
Clé passe	DE294Z	



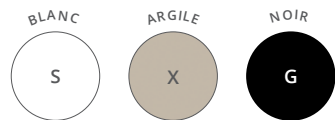

Structure et socle
décor unis



Portes décors imitation bois ou unis



CASIERS ÉQUIPÉS avec portes vestiaires unicolores

NOUVEAU



Description	Dim. (cm)	Réf.	Finition		Réf.	Finition		
			structure	portes		structure	portes	
Casiers avec portes et portes vestiaires P 48,5 cm	Casiers 3 portes et 3 portes vestiaires	H 119 / L 117	DR20	+ []	+ []	DR21	+ []	+ []
	Casiers 6 portes et 3 portes vestiaires	H 157,5 / L 117	DR22	+ []	+ []	DR23	+ []	+ []

Description	Dim. (cm)	Réf.	Finition structure	Finition portes	
Casiers avec portes vestiaires P 48,5 cm	Casier 2 niches et 2 portes vestiaires	H 119 / L 78,5	DR19	+ []	+ []
Casier 6 portes vestiaires	H 157,5 / L 117	DR24	+ []	+ []	



KUBO

NOUVEAU

Système de rangement modulaire et évolutif, Kubo structure agréablement vos espaces, apporte de la couleur et vous offre un grand volume de rangement, pratique et agréable à utiliser.

Les bibliothèques **Kubo** offrent des espaces de rangement de proximité alternatifs (ouverts et fermés), décoratifs et fonctionnels, d'un style contemporain. De finition soignée, associant des combinaisons bicolores, pratique à utiliser grâce à ses portes coulissantes, **Kubo** s'intègre parfaitement au sein des espaces de travail formels ou informels.



CARACTÉRISTIQUES



Structure décors imitation bois ou uni
Sens de fil horizontal pour les décors bois

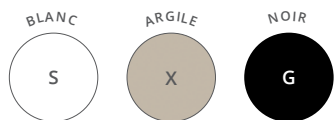

Portes décors unis



Coussins tissu chiné Step Mélange
pour banc mobile

KUBO



Portes

Portes coulissantes en panneaux mélaminés Structurex® ép. 16 mm équipées d'un bouton-poignée noir.

Structure

Structure en panneaux mélaminés Structurex® ép. 25 mm. Séparation et fond en panneaux mélaminés Structurex® ép. 16 mm. Chants ABS anti-choc 2 mm.



Bibliothèque 2 niveaux



Bibliothèque 3 niveaux



Bibliothèque 4 niveaux

Patins

Patins de réglage Ø 55 mm / H 2,5 cm pour compenser les défauts de planéité du sol.



Banc mobile

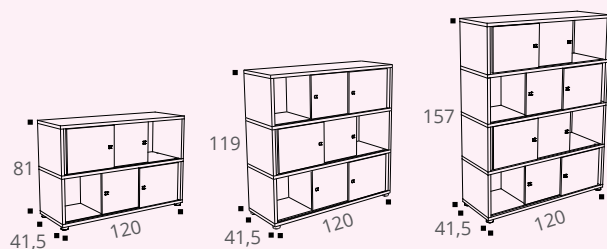

Bibliothèque 2 niveaux

Bibliothèque 3 niveaux

Bibliothèque 4 niveaux

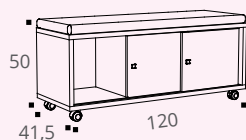

Banc mobile

DESCRIPTIF TECHNIQUE

- Bibliothèques de rangement (2, 3 ou 4 niveaux) en panneaux mélaminés Structurex®, ép. 25 mm pour la structure, ép. 16 mm pour la séparation et le fond. Chants ABS antichoc 2 mm. Sens de fil horizontal pour les structures à décors bois. Livré démonté.
- Dim. P 41,5 / H 81-119-157 / L 120 cm
- Dimensions utiles d'1 module : niche ouverte P 41,5 / H 35,5 / L 35,5 cm - niche à portes coulissantes P 34,5 / H 35,5 / L 77,5 cm.
- Portes coulissantes en panneaux mélaminés Structurex® ép. 16 mm décors unis, réversibles à gauche ou à droite du meuble, équipées d'un bouton-poignée noir et montées sur glissières plastiques.
- Patins de réglage Ø 55 mm / H 2,5 cm pour compenser les défauts de planéité du sol et faciliter l'alignement de plusieurs meubles de même hauteur. Le réglage de ces patins se fait par l'intérieur des meubles.
- Banc mobile (dim. P 41,5 / H 50 / L 120 cm) composé d'un module portes coulissantes, de 4 roulettes avec freins (Ø 65 mm) et d'un coussin d'assise en tissu. Coussin composé de mousse haute résilience épaisseur 25 mm, densité 40 kg/m³ et de tissu chiné Step Mélange 100% Trevira CS non feu M1.

Les bibliothèques Kubo (2, 3 ou 4 niveaux) peuvent être commandées prêtes à l'emploi toutes équipées ou être composées selon vos envies.

En version équipée, les bibliothèques Kubo (2, 3 ou 4 niveaux) auront toujours la même finition de portes coulissantes. En version à composer, vous pouvez choisir les finitions des portes, combiner différentes finitions pour animer vos façades et obtenir des rangements multicolores. Ne pas superposer plus de 3 modules suivants sur 1 module départ.

KUBO
GARANTIE
5 ANS
DÉLAI
10 JOURS

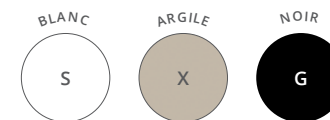
 — Structure décors imitation bois ou uni —
 Sens de fil horizontal pour les décors bois

— Portes décors unis —

Comment composer vos bibliothèques Kubo ?

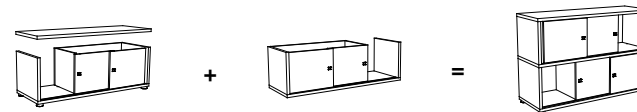
1 Module départ + **2** Module suivant

RANGEMENT à composer

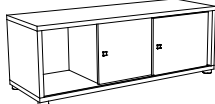
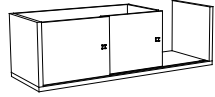

	Description	Dim. (cm)	Réf.	Finition structure	Finition portes
Rangement portes coulissantes P 41,5 / L 120 cm	 1 Module départ	H 43 cm	DR26	+ <input type="checkbox"/>	+ <input type="checkbox"/>
	 2 Module suivant	H 38,5 cm	DR27	+ <input type="checkbox"/>	+ <input type="checkbox"/>

(Superposition maximum de 3 modules suivants sur 1 module départ)

BANC MOBILE

 — Coussins tissu chiné —
 Step Mélange

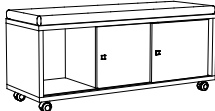
	Description	Dim. (cm)	Réf.	Finition structure	Finition portes	Finition assise tissu
Banc mobile P 41,5 / L 120 cm	 Banc mobile avec assise tissu 4 roulettes	H 50 cm	DR28	+ <input type="checkbox"/>	+ <input type="checkbox"/>	+ <input type="checkbox"/>



— Structure décors imitation bois ou uni —
Sens de fil horizontal pour les décors bois

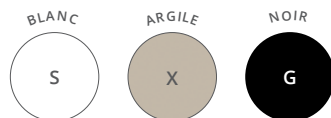

— Portes décors unis —





KUBO



RANGEMENTS

RANGEMENTS ÉQUIPÉS avec portes coulissantes unicolores

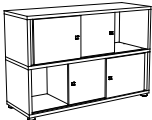

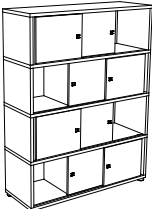
	Description	Réf.	Finition structure	Finition portes
Bibliothèque 2 niveaux H 81 / P 41,5 / L 120 cm 	4 portes coulissantes	DR29	+	+
Bibliothèque 3 niveaux H 119 / P 41,5 / L 120 cm 	6 portes coulissantes	DR30	+	+
Bibliothèque 4 niveaux H 157 / P 41,5 / L 120 cm 	8 portes coulissantes	DR31	+	+



PRESTIGE

Le rangement Prestige se veut élégant et design grâce à sa structure légère et épurée reposant sur 1 socle métal et 4 pieds.

Son esthétique originale et ses finitions en harmonie avec l'ensemble des mobiliers permettent de l'intégrer à tous les univers de travail. Disponible ouvert ou équipé de portes battantes, le rangement **Prestige** se veut pratique et ergonomique grâce au système "push to open" permettant l'ouverture silencieuse des portes sans poignée.



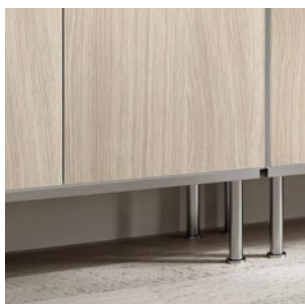

PRESTIGE



Structure

Assemblage parfait des côtés, base et dessus du meuble en coupe d'onglet à 45°.



Portes

Ouverture et fermeture par simple pression "push to open".



Cases de rangement

4 cases (niches intérieures) grâce à une séparation centrale et 6 tablettes en Structutex® ép. 16 mm.



Socle

Socle métal doté de 4 pieds cylindriques vissés dans la structure.

CARACTÉRISTIQUES

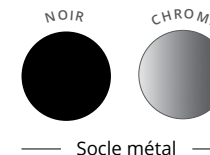

Socle métal



Structures et portes décors imitation bois ou unis

DESCRIPTIF TECHNIQUE

- Structure en panneaux mélaminés Structutex® ép. 25 mm. Chants ABS anti-choc 2 mm.
- Rangement 4 cases doté de niches intérieures grâce à une séparation centrale et 6 tablettes en Structutex® ép. 16 mm.
- Dimensions utiles d'une niche : P 39 / H 22,5 / L 46,5 cm.
- Assemblage des côtés, fond et dessus en coupe d'onglet à 45°.
- Socle métal doté de 4 pieds cylindriques vissés dans la structure. Hauteur : 23,5 cm.
- Vérins de stabilité pour compenser les défauts de planéité du sol.
- Kit de 2 portes en option, selon versions. Portes en panneau Structutex® ép. 16 mm, L 49 / H 49 cm. Elles se positionnent indifféremment à droite ou à gauche.
- Ouverture des portes par simple pression "push to open" pour une finition soignée.

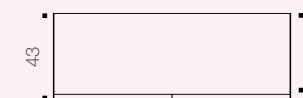

Vue du dessus

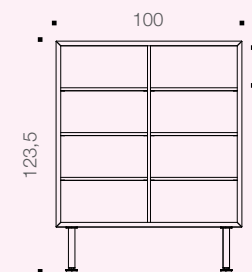

Vue de face

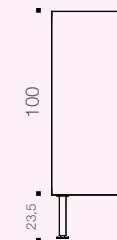

Vue de profil

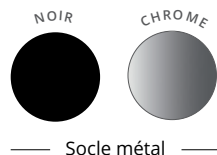

Socle métal



Structures et portes
décor imitation bois ou unis





PRESTIGE 

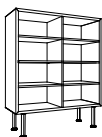

RANGEMENTS

RANGEMENTS

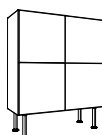
	Dim. (cm)	Description	Réf.	Finition structure	Finition portes
Rangement ouvert 8 niches 	P 41,5 / H 123,5 / L 100	Socle Noir	BZ205	+ <input type="checkbox"/>	—
		Socle Chrome	BZ206	+ <input type="checkbox"/>	—
Rangement 2 portes battantes - 4 niches 	P 43 / H 123,5 / L 100	Socle Noir	BZ215	+ <input type="checkbox"/>	+ <input type="checkbox"/>
		Socle Chrome	BZ216	+ <input type="checkbox"/>	+ <input type="checkbox"/>
Rangement 4 portes battantes 	P 43 / H 123,5 / L 100	Socle Noir	BZ225	+ <input type="checkbox"/>	+ <input type="checkbox"/>
		Socle Chrome	BZ226	+ <input type="checkbox"/>	+ <input type="checkbox"/>

► Option

	Dim. (cm)	Description	Réf.	Finition portes
Kit 2 portes battantes 	H 49 / L 49	Lot de 2	BZ233	+ <input type="checkbox"/>



PAISIBLE

Caissons métal

Les caissons Paisible servent de rangement individuel à portée de main.

Mobiles ou à hauteur de bureaux, les caissons **Paisible** augmentent les surfaces de travail en apportant une solution de rangement de proximité. Avec leur design classique, les caissons **Paisible** s'intègrent facilement dans tous les espaces de travail. De conception monobloc et robuste, les caissons **Paisible** sont équipés de serrures à fermeture centralisée et permettent aux collaborateurs de ranger documents et affaires en toute sécurité.

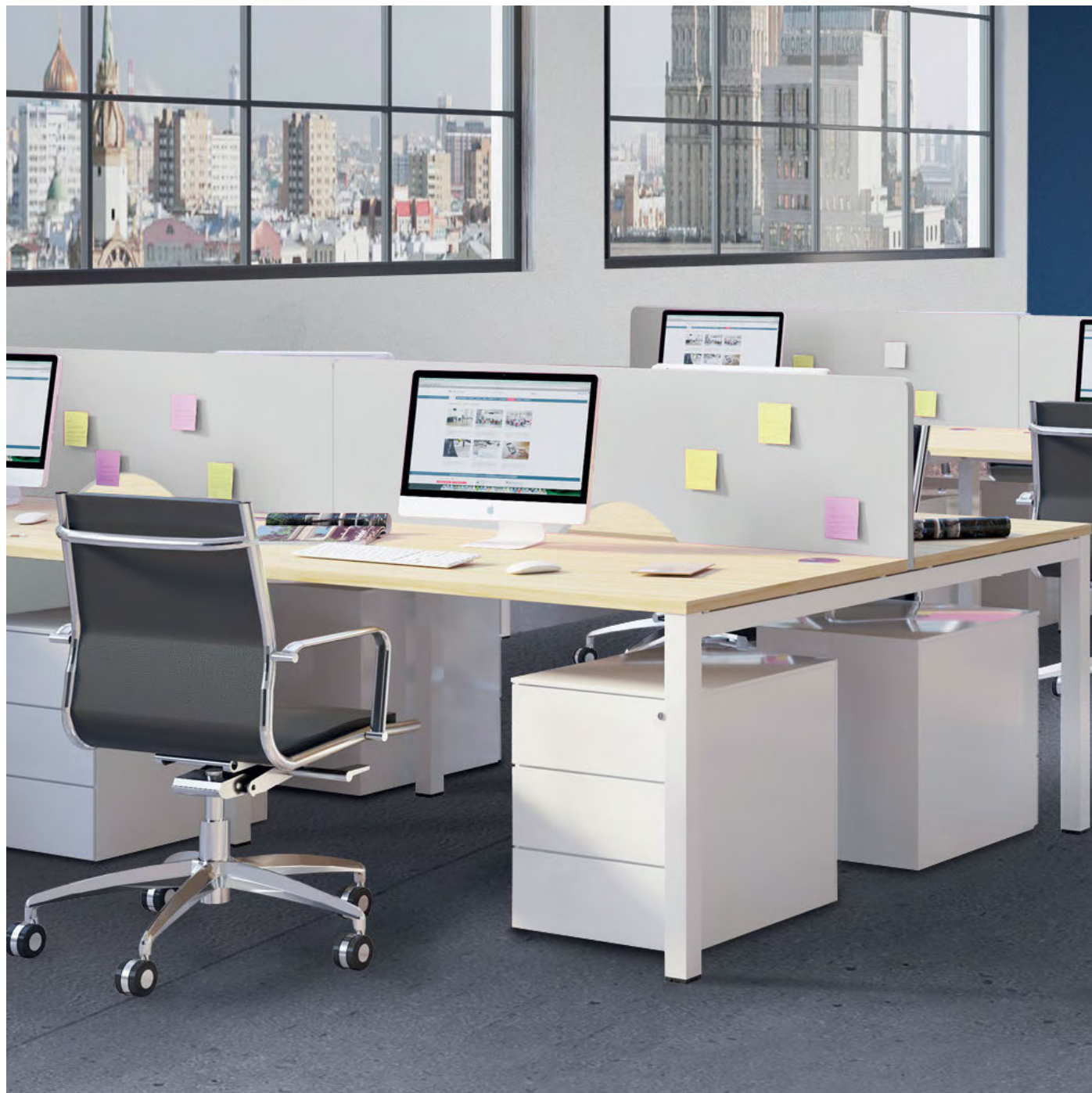

CARACTÉRISTIQUES



Caissons métal

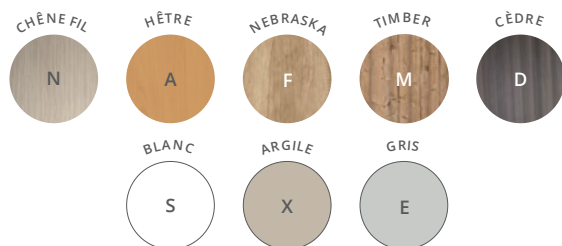

Tops décors imitation bois ou unis

Fermeture

Fermeture centralisée avec serrure munie d'une clé pliante et d'un cylindre amovible.

Structure

Structure monobloc soudée en tôle d'acier.

Tiroirs

Glissières métal.

Roulettes

Caissons mobiles sur roulettes pivotantes Ø 37 mm.

Caisson mobile

Caisson hauteur bureau

Vérins

Vérins de stabilité de course 10 mm.

PAISIBLE Caissons métal



Structure

Structure monobloc soudée en tôle d'acier.



Caisson mobile slim

Roulettes

Caisson slim sur roulettes pivotantes Ø 35 mm.

DESCRIPTIF TECHNIQUE

- Structures monoblocs soudées en tôle d'acier.
- Fermeture centralisée avec serrure munie d'une clé pliante et d'un cylindre amovible.
- Façades des tiroirs à préhension latérale.
- Glissières à galets à extraction 85 % pour les tiroirs plats. Glissières télescopiques à billes à extraction totale pour les tiroirs à dossiers suspendus (DS). Ouverture sélective des tiroirs.
- Plumier amovible incorporé.
- Tops mélaminés Structurex® ép. 25 mm, chants ABS anti-choc 2 mm.

Caissons mobiles

- Dimensions : P 53,5 / H 50,5 / L 42 cm.
- Tiroirs plats : P 48,5 / H 10,5 / L 33 cm.
- Tiroir dossiers suspendus : P 47 / H 27 / L 32,5 cm
- Roulettes pivotantes Ø 37 mm.

Caisson mobile slim 3 tiroirs

- Dimensions : P 52 / H 60,5 / L 30 cm.
- Tiroirs plats : P 43 / H 8 / L 22,5 cm.
- Tiroir dossiers suspendus : P 43 / H 25,5 / L 22,5 cm.
- Roulettes pivotantes Ø 35 mm.

Caissons hauteur bureau

- Dimensions : P 58,5 ou 79 / H 72 / L 42 cm.
- Caissons doté de vérins de stabilité, de course 10 mm pour compenser les défauts de planéité du sol.
- Lest interne anti-basculement.
- Tiroirs plats : P 48,5 ou 68,5 / H 10,5 / L 33 cm. Tiroirs dossiers suspendus : P 47 ou 76,8 / H 27 / L 32,5 cm.

Caissons mobiles

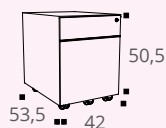

Caisson mobile
2 tiroirs dont 1 dossiers
suspendus

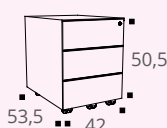

Caisson mobile
3 tiroirs

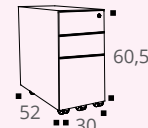

Caisson mobile slim
3 tiroirs dont 1 dossiers
suspendus

Caissons hauteur bureau

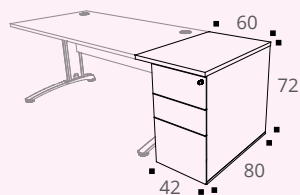

Caisson hauteur bureau P 80 cm
avec top L 60 x P 80 cm

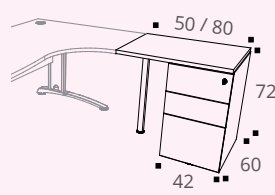

Caissons hauteur bureau P 60 cm
avec tops d'extension L 50 / 80 x P 60 cm



PAISIBLE Caissons métal



Caissons métal



Tops décors imitation bois ou unis

CAISSONS MOBILES

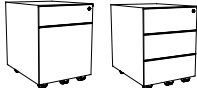
	Dim. (cm)	Description	Réf.	Finition
Caissons mobiles Plumier inclus 	P 53,5 / H 50,5 / L 42	2 tiroirs dont 1 dossiers suspendus	BR66	+ <input type="checkbox"/>
		3 tiroirs plats	BR67	+ <input type="checkbox"/>

► Option

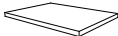
	Dim. (cm)	Description	Réf.	Finition
Top Structurex® ép. 25 mm 	P 53,5 / L 42	Pour caissons mobiles métal Paisible	BR813	+ <input type="checkbox"/>

CAISSON MOBILE SLIM

	Dim. (cm)	Description	Réf.	Finition
Caisson mobile slim 3 tiroirs Plumier inclus 	P 52 / H 60,5 / L 30	3 tiroirs dont 1 dossiers suspendus	BY98	+ <input type="checkbox"/>

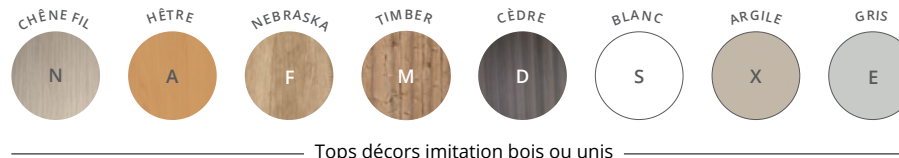

PAISIBLE Caissons métal



CAISSON HAUTEUR BUREAU avec Tops

		Dim. (cm)	Description	Réf.	Finition caisson	Finition top
Caissons hauteur bureau H 72 / L 42 cm 3 tiroirs dont 1 dossiers suspendus Top de finition et plumier inclus		P 60	Top de finition L 42 cm inclus	BR70	+ <input type="checkbox"/>	+ <input type="checkbox"/>
		P 80	Top de finition L 42 cm inclus	BR79	+ <input type="checkbox"/>	+ <input type="checkbox"/>

CAISSONS HAUTEUR BUREAU avec Tops d'extensions

P 60 cm	Dim. (cm)	Description	Réf.	Finition caisson	Finition top
Caisson retour P 60 cm avec top L 50 cm 	P 60 / H 72 / caisson L 42 top L 50	3 tiroirs dont 1 pour dossiers suspendus	BR71	+ <input type="checkbox"/>	+ <input type="checkbox"/>
Caisson retour P 60 cm avec top L 80 cm Pied de soutien inclus 	P 60 / H 72 / caisson L 42 top L 80	3 tiroirs dont 1 pour dossiers suspendus	DN97	+ <input type="checkbox"/>	+ <input type="checkbox"/>
P 80 cm	Dim. (cm)	Description	Réf.	Finition caisson	Finition top
Caisson latéral P 80 cm avec top L 60 cm 	P 80 / H 72 / caisson L 42 top L 60	3 tiroirs dont 1 pour dossiers suspendus	BR80	+ <input type="checkbox"/>	+ <input type="checkbox"/>

CLASSIF

Rangements métal

Les armoires monoblocs **Classif** offrent une grande robustesse, un important volume de rangement et une fonctionnalité d'ouverture grâce aux portes à rideaux. Elles permettent de définir ou de délimiter des espaces collectifs ou de coworking. Certifiées et totalement assorties à nos mobiliers, les armoires **Classif** complètent efficacement vos aménagements d'espaces de travail.



CARACTÉRISTIQUES

Armoires unicolores

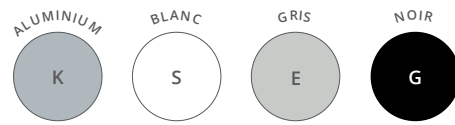

Armoires unicolores - rideaux unis

Armoires bicolores



Corps armoires



Rideaux décors imitation bois ou uni

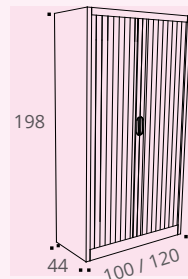
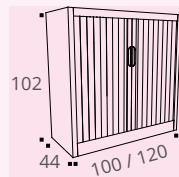
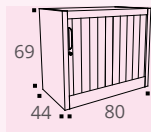

Structure
Grande robustesse du corps monobloc métal soudé.

Rideaux
Rideaux PVC non feu M1 à coulissement silencieux.

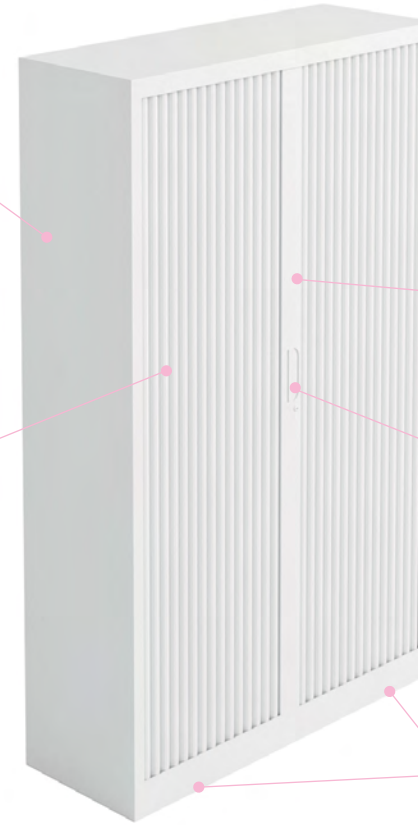

CLASSIF Rangements métal



Lame terminale
Lame terminale en acier avec gorge anti-intrusion.



Ouverture facilitée
Poignées de préhension pour ouverture latérale.



Vérins
Vérins réglables de l'intérieur.



DESCRIPTIF TECHNIQUE

- 3 hauteurs : H 198 / H 102 / H 69 cm. 3 largeurs : L 80 / L 100 / L 120 cm. 1 profondeur : P 44 cm.
- Grande robustesse des structures monoblocs soudées.
- Structures en acier finition époxy laqué. Dessus et bandeau ép. 10/10°, corps et tablettes ép. 8/10°.
- Rideaux bi-lames en PVC non feu classe M1 avec poignées de préhension.
- Glissement silencieux des rideaux PVC avec rail en polypropylène résistant à l'usure.
- Lame terminale en acier avec gorge anti-intrusion.
- Tablettes pour dossiers suspendus, de même finition que les armoires, avec ergots d'accrochage intégrés, réglables au pas de 5 cm.
- 5 niveaux de tablettes en H 198 cm. 3 niveaux de tablettes en H 102 cm. 2 niveaux de tablettes en H 69 cm.
- Vérins réglables de l'intérieur (course 20 mm).
- Serrure métal à 2 clés dont 1 pliante.
- Dos propre et lisse pour une utilisation en espace ouvert.
- En option, tops de finition en panneau mélaminé Structurex® ép. 25 mm.



CLASSIF Rangements métal

GARANTIE
5 ANS

OFFICE
EXCELLENCE
CERTIFIÉE

DELAI
10 JOURS



Armoires unicolores - rideaux unis



Tops décors imitation bois ou unis

ARMOIRES À RIDEAUX unicolores

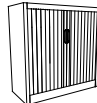
	Description	Dim. (cm)	Réf.	Finition
Armoires H 198 cm P 44 cm 	4 tablettes métalliques dossiers suspendus 5 niveaux d'accrochage DS	L 100	BK353	+ <input type="checkbox"/>
		L 120	BN023	+ <input type="checkbox"/>
Armoires H 102 cm P 44 cm 	2 tablettes métalliques dossiers suspendus 3 niveaux d'accrochage DS	L 100	BK333	+ <input type="checkbox"/>
		L 120	BN013	+ <input type="checkbox"/>

CRÉDENCE À RIDEAU unicolore

	Description	Dim. (cm)	Réf.	Finition
Crédence H 69 cm P 44 cm 	1 porte à rideau à ouverture horizontale 1 tablette métallique dossiers suspendus	L 80	BM513	+ <input type="checkbox"/>

► Options

Tops Structurex®
ép. 25 mm

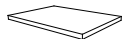

Dim. (cm)	Réf.	Finition
L 80 / P 44	BM523	+ <input type="checkbox"/>
L 100 / P 44	BM493	+ <input type="checkbox"/>
L 120 / P 44	BM503	+ <input type="checkbox"/>



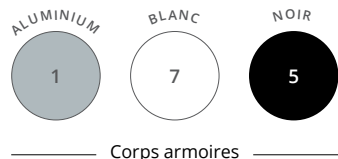

Comment commander ? Armoire H 198 / L 120 cm, décor Aluminium = BN023 + K

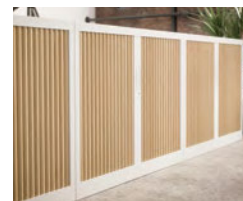

CLASSIF Rangements métal



ARMOIRES À RIDEAUX bicolores

	Description	Dim. (cm)	Réf.	Finition corps	Finition rideaux
Armoires H 198 cm P 44 cm 	4 tablettes métalliques dossiers suspendus 5 niveaux d'accrochage DS	L 100	BK35	+ <input type="checkbox"/>	+ <input type="checkbox"/>
		L 120	BN02	+ <input type="checkbox"/>	+ <input type="checkbox"/>
Armoires H 102 cm P 44 cm 	2 tablettes métalliques dossiers suspendus 3 niveaux d'accrochage DS	L 100	BK33	+ <input type="checkbox"/>	+ <input type="checkbox"/>
		L 120	BN01	+ <input type="checkbox"/>	+ <input type="checkbox"/>

► Options

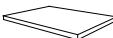
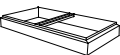
	Dim. (cm)	Réf.	Finition
Tops Structurex® ép. 25 mm 	L 100 / P 44	BM493	+ <input type="checkbox"/>
	L 120 / P 44	BM503	+ <input type="checkbox"/>
Châssis télescopiques pour dossiers suspendus 	L 100	BM574G	Noir
	L 120	BM584G	Noir





RÉUNION



ENSEMBLE 222

Réunion



ARCHES 228

Réunion

NOUVEAU



SUCCÈS 238

Conférence



PRESTIGE 242

Réunion



EUREKA 244

Tables abattantes

NOUVEAU



SOLUTION 250

Tables abattantes
et pliantes



RENCONTRE 254

Tables modulaires

ENSEMBLE

Les tables **Ensemble** s'utilisent pour des réunions en petits comités comme pour des conférences. Différentes formes de plateaux et de piétements (panneau, cylindrique ou "tulipe") permettent de composer des espaces de réunion esthétiques et de répondre aux besoins des collaborateurs.





ENSEMBLE

RÉUNION



CARACTÉRISTIQUES

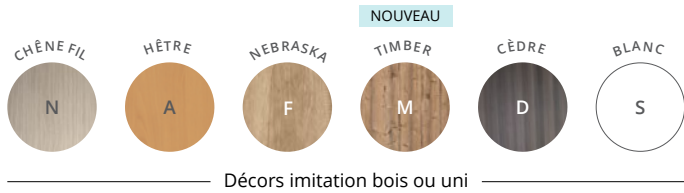
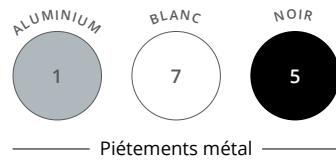

ENSEMBLE



Plateau

Plateau mélaminé Structurex® ép. 25 mm.
Chants ABS anti-choc 2 mm.



Piètement

Pied "tulipe" en métal finition époxy laqué.
Base Ø 660 mm, tube central Ø 100 mm.
Tables proposées également en version
pieds panneaux mélaminés ou avec pieds
cylindriques métal.



Table ronde
pied croix



Table ronde
pieds cylindriques

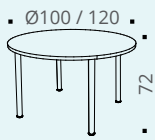

Table ronde
pied "tulipe" central

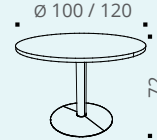

Table modulaire pied plein

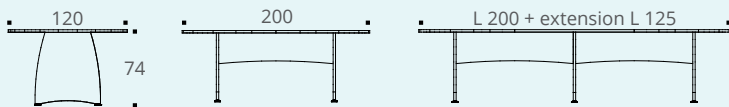

Table modulaire pied "tulipe"



Table tonneau pieds cylindriques



Table tonneau pied "tulipe"



DESCRIPTIF TECHNIQUE

- Plateaux en panneaux mélaminés Structurex® ép. 25 mm.
- Chants ABS anti-choc 2 mm.
- Plateaux ronds et plateaux des tables modulaires dotés d'un passe-câble pré-débouchant central. Plateau tonneau doté de 2 passe-câbles pré-débouchants (1 à chaque extrémité du plateau).
- Pieds panneaux ou de forme croix en panneaux mélaminés ép. 25 mm. Vérins de stabilité Ø 60 mm, réglables sur une course de 10 mm pour compenser les défauts du sol.
- Pied cylindrique en métal composé d'un tube Ø 50 mm finition époxy et d'un vérin de réglage.
- Pied "tulipe" en métal composé d'une colonne centrale Ø 100 mm et d'une base ronde Ø 660 mm, finition époxy.
- Passage des câbles possible à l'intérieur du pied "tulipe" grâce à ses ouvertures en parties haute et basse (65 x 65 mm).

ENSEMBLE



TABLES RONDES - pieds Structurex®

	Dim. (cm)	Réf.	Finition piétement	Finition plateau
Tables rondes pied croix Structurex® (3/4 personnes) H 74 cm	Ø 100	DN70	+ <input type="checkbox"/>	+ <input type="checkbox"/>
	Ø 120	DN71	+ <input type="checkbox"/>	+ <input type="checkbox"/>



TABLES MODULAIRES - pieds Structurex®

Les tables modulaires étant composées de plusieurs plateaux, le veinage des plateaux décors imitation bois peut présenter un décalage et ne pas être dans une continuité visuelle.

	Dim. (cm)	Réf.	Finition piétement	Finition plateau
Tables modulaires* pied panneau Structurex® (6/8 personnes) H 74 cm * Non disponibles en décor imitation Cèdre	P 120 / L 200	BJ46	+ <input type="checkbox"/>	+ <input type="checkbox"/>
	Extension L 125 (4 personnes)	BJ47	+ <input type="checkbox"/>	+ <input type="checkbox"/>



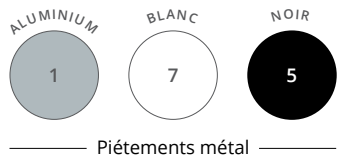

Piètements métal



Plateaux décors imitation bois ou unis



ENSEMBLE



RÉUNION

TABLES RONDES - pieds métal

		Dim. (cm)	Description	Réf.	Finition piétement	Finition plateau
Tables rondes pieds cylindriques (3/4 personnes) / H 72 cm		Ø 100 Ø 120	Dotées d'1 passe-câble pré-débouchant central sous plateau	DN72	+ <input type="checkbox"/>	+ <input type="checkbox"/>
				DN73	+ <input type="checkbox"/>	+ <input type="checkbox"/>
Tables rondes pied "tulipe" central (3/4 personnes) / H 72 cm		Ø 100 Ø 120	Dotées d'1 passe-câble pré-débouchant central sous plateau	DR32	+ <input type="checkbox"/>	+ <input type="checkbox"/>
				DR33	+ <input type="checkbox"/>	+ <input type="checkbox"/>

TABLES TONNEAUX - pieds métal



SANS TOP ACCESS



AVEC TOP ACCESS

	Description	Réf.	Finition piétement	Finition plateau	Réf.	Finition piétement	Finition plateau	
Table tonneau pieds cylindriques (6/8 personnes) P 100 / L 200 / H 72 cm		Dotée de 2 passe-câbles pré-débouchants. Ridigificateur métal sous plateau	DN76	+ <input type="checkbox"/>	+ <input type="checkbox"/>	DR34	+ <input type="checkbox"/>	+ <input type="checkbox"/>
			DR35	+ <input type="checkbox"/>	+ <input type="checkbox"/>	DR36	+ <input type="checkbox"/>	+ <input type="checkbox"/>
Table tonneau pieds "tulipe" (6/8 personnes) P 100 / L 200 / H 72 cm		Dotée de 2 passe-câbles pré-débouchants sous plateau	DR35	+ <input type="checkbox"/>	+ <input type="checkbox"/>	DR36	+ <input type="checkbox"/>	+ <input type="checkbox"/>
			DR36	+ <input type="checkbox"/>	+ <input type="checkbox"/>	DR37	+ <input type="checkbox"/>	+ <input type="checkbox"/>

TABLES MODULAIRES - pieds métal

Les tables modulaires étant composées de plusieurs plateaux, le veinage des plateaux décors imitation bois peut présenter un décalage et ne pas être dans une continuité visuelle.

	Dim. (cm)	Réf.	Finition piétement	Finition plateau	
Tables modulaires* pieds "tulipe" (6/8 personnes) H 72 cm		P 120 / L 200	DR37	+ <input type="checkbox"/>	+ <input type="checkbox"/>
		Extension L 125 (4 personnes)	DR38	+ <input type="checkbox"/>	+ <input type="checkbox"/>

* Non disponibles en décor imitation Cèdre



Retrouvez les sièges de réunion **Tik & Tak**
 ➔ Page 290

ARCHES

Réunion

NOUVEAU

Adaptées aux différents espaces de travail, les tables de réunion Arches s'associent parfaitement avec nos gammes de bureaux collaboratifs.

Espaces de réunion, de coworking ou de détente, les différents formats de tables **Arches** complètent idéalement vos aménagements de travail formels en apportant des zones de convivialité et de cohésion, à partager en équipes.





ARCHES Réunion

RÉUNION



CARACTÉRISTIQUES

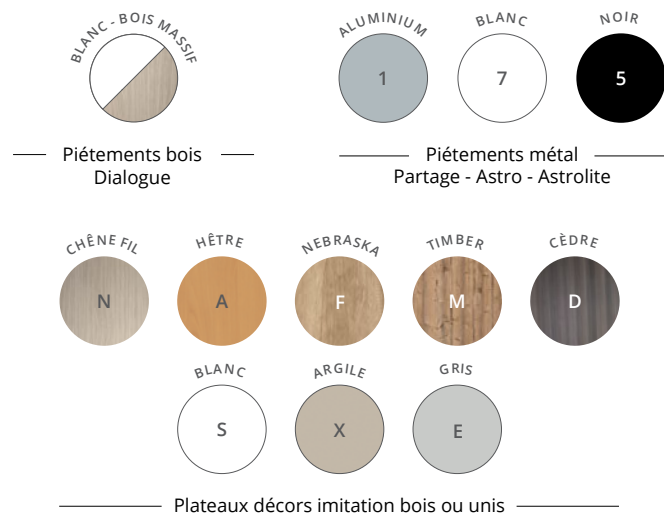

Électrification

Plateau équipé d'un passe-câbles pré-débouchant central Ø 80 mm.



Plateau

Panneau mélaminé Structurex® ép. 25 mm, chants ABS anti-choc 2 mm



Piètement

Piètement trapèze en finition époxy laqué blanc et bois Hêtre massif naturel.

Piètement

Piètement arche métal de section carrée 50 x 50 mm, finition époxy laqué.



DESCRIPTIF TECHNIQUE

- Plateaux en panneaux mélaminés Structurex ép. 25 mm. Chants ABS anti-choc 2 mm.
- Plateaux équipés, selon versions, de passe-câbles pré-débouchants (Ø 80 mm) ou d'un Top Access double central (dim. utiles L 28,5 cm x P 12 cm) pour le passage des câbles. Des goulottes sont proposées en option.
- Top Access double électrifié vendu en option, équipé d'un bloc électrique intégrant 3 PC + 1 USB A 5v + 1 USB C 5v + 1 passage de câbles, avec câble d'alimentation 2 m. Equipements complémentaires RJ45, HDMI et USB transfert de données en option.
- 4 piètements disponibles, reliés par une structure centrale en métal (poutre ou double poutre selon les versions), finition époxy :
 - Piètement arche trapèze Dialogue, en métal et bois, composé d'une partie supérieure en métal section carrée 50 x 50 mm et de piètements bois en Hêtre massif de section 50 x 30 mm en partie inférieure.
 - Piètement arche trapèze métal Partage, de section carrée 50 x 50 mm.
 - Piètement arche trapèze métal Astro, de section rectangulaire 70 x 30 mm.
 - Piètement arche métal Astrolite, de section carrée 50 x 50 mm.
- Vérins de stabilité pour compenser les défauts de planéité du sol.

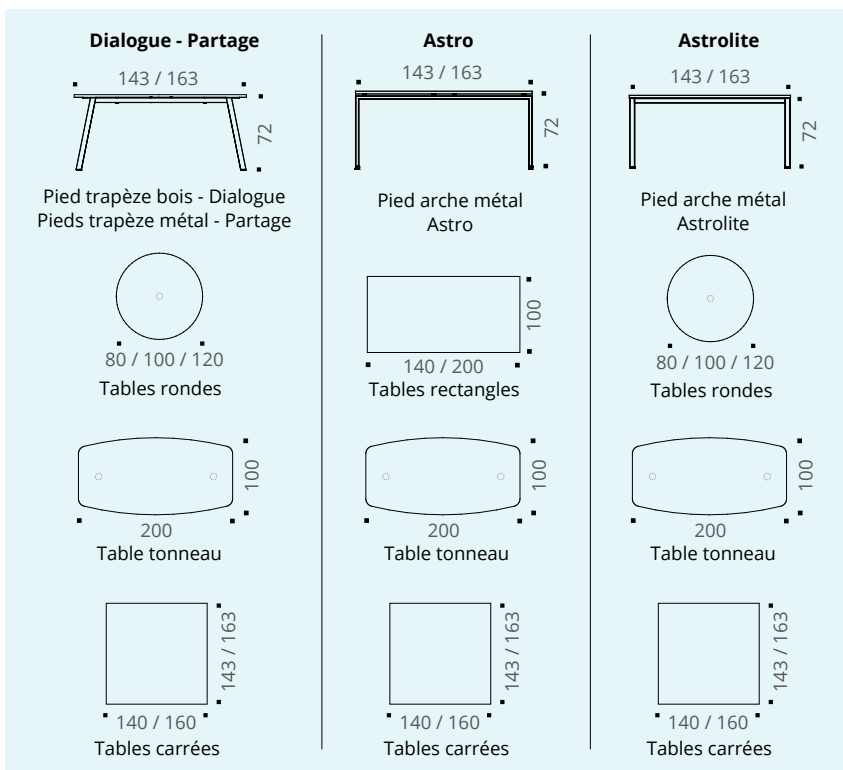



TABLES RONDES - pieds bois



		Dim. (cm)	Description	Réf.	Finition plateau
Tables rondes (3/4 personnes) H 72 cm		Ø 80	Dotées d'1 passe-câble pré-débouchant central sous plateau	DP007	+ <input type="checkbox"/>
		Ø 100		DN197	+ <input type="checkbox"/>
		Ø 120		DN207	+ <input type="checkbox"/>

TABLE TONNEAU - pieds trapèze bois



		Dim. (cm)	Description	Réf.	Finition plateau
Table tonneau (6 personnes) H 72 cm		P 100 / L 200	Dotée de 2 passe-câbles pré-débouchants sous plateau	DN267	+ <input type="checkbox"/>

TABLES CARRÉES - pieds trapèze bois



		Dim. (cm)	SANS TOP ACCESS		AVEC TOP ACCESS DOUBLE	
			Réf.	Finition plateau	Réf.	Finition plateau
Tables carrées Élément départ H 72 cm		P 143 / L 140 (4/6 personnes)	DB927	+ <input type="checkbox"/>	DQ217	+ <input type="checkbox"/>
		P 163 / L 160 (6/8 personnes)	DB967	+ <input type="checkbox"/>	DQ227	+ <input type="checkbox"/>
Tables carrées Élément suivant H 72 cm		P 143 / L 140 (4 personnes)	DB937	+ <input type="checkbox"/>	DQ237	+ <input type="checkbox"/>
		P 163 / L 160 (4 personnes)	DB977	+ <input type="checkbox"/>	DQ247	+ <input type="checkbox"/>

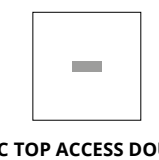
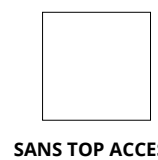

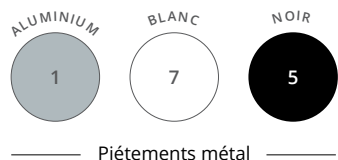

Piètements métal

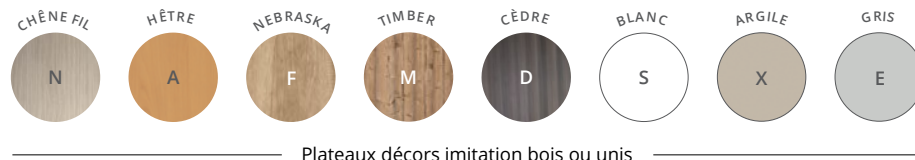

Plateaux décors imitation bois ou unis



TABLES RONDES - pieds métal



		Dim. (cm)	Description	Réf.	Finition piétement	Finition plateau
Tables rondes (3/4 personnes) H 72 cm		Ø 80 Ø 100 Ø 120	Dotées d'1 passe-câble	DN99	+ <input type="checkbox"/>	+ <input type="checkbox"/>
			pré-débouchant central	DN31	+ <input type="checkbox"/>	+ <input type="checkbox"/>
			sous plateau	DN32	+ <input type="checkbox"/>	+ <input type="checkbox"/>

TABLE TONNEAU - pieds trapèze métal



		Dim. (cm)	Description	Réf.	Finition piétement	Finition plateau
Table tonneau (6 personnes) H 72 cm		P 100 / L 200	Dotée de 2 passe-câbles pré-débouchants sous plateau	DN28	+ <input type="checkbox"/>	+ <input type="checkbox"/>

TABLES CARRÉES - pieds trapèze métal



		Dim. (cm)	SANS TOP ACCESS			AVEC TOP ACCESS DOUBLE		
			Réf.	Finition piétement	Finition plateau	Réf.	Finition piétement	Finition plateau
Tables carrées Élément départ H 72 cm		P 143 / L 140 (4/6 personnes)	DF14	+ <input type="checkbox"/>	+ <input type="checkbox"/>	DQ33	+ <input type="checkbox"/>	+ <input type="checkbox"/>
		P 163 / L 160 (6/8 personnes)	DF16	+ <input type="checkbox"/>	+ <input type="checkbox"/>	DQ34	+ <input type="checkbox"/>	+ <input type="checkbox"/>
Tables carrées Élément suivant* H 72 cm		P 143 / L 140 (4 personnes)	DB93	+ <input type="checkbox"/>	+ <input type="checkbox"/>	DQ23	+ <input type="checkbox"/>	+ <input type="checkbox"/>
		P 163 / L 160 (4 personnes)	DB97	+ <input type="checkbox"/>	+ <input type="checkbox"/>	DQ24	+ <input type="checkbox"/>	+ <input type="checkbox"/>

* Non disponible en finition Cèdre

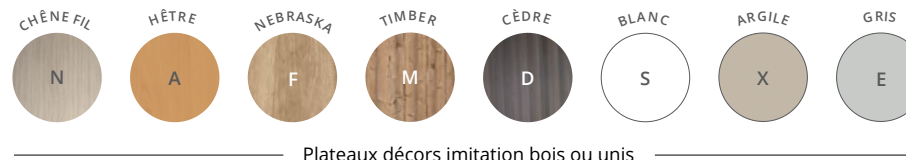

TABLES RECTANGLES - pieds arches P 100 cm

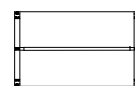

L 140

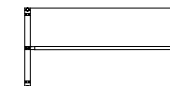

L 200

	Réf.	Finition piétement	Finition plateau	Réf.	Finition piétement	Finition plateau
Tables rectangles Élément départ P 100 / H 72 cm Piétement arche P 100 cm	BM62	+ []	+ []	BM64	+ []	+ []

Tables rectangles Élément suivant* P 100 / H 72 cm Piétement arche P 100 cm	BM63	+ []	+ []	BM65	+ []	+ []
--	------	-------	-------	------	-------	-------

* Non disponibles en décor imitation Cèdre

TABLES RECTANGLES - pieds arches P 80 cm

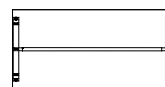

L 200
SANS TOP ACCESS

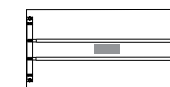

L 200
AVEC TOP ACCESS DOUBLE

NOUVEAU

	Dim. (cm)	Réf.	Finition piétement	Finition plateau	Réf.	Finition piétement	Finition plateau
Tables rectangles Élément départ H 72 cm Piétement arche P 80 cm	P 100 / L 200 (6 personnes)	DR39	+ []	+ []	DR41	+ []	+ []

Tables rectangles Élément suivant* H 72 cm Piétement arche P 80 cm	P 100 / L 200 (6 personnes)	DR40	+ []	+ []	DR42	+ []	+ []
---	--------------------------------	------	-------	-------	------	-------	-------

* Non disponibles en décor imitation Cèdre

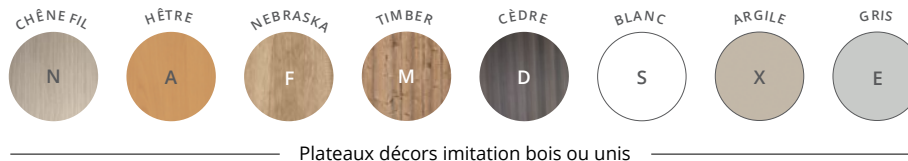
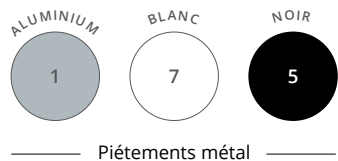

TABLES TONNEAU - pieds arches métal

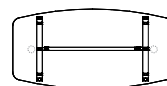

SANS TOP ACCESS

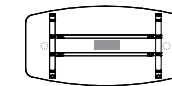

AVEC TOP ACCESS DOUBLE

	Dim. (cm)	Réf.	Finition piétement	Finition plateau	Réf.	Finition piétement	Finition plateau
Tables tonneau H 72 cm Dotées de 2 passe-câbles pré-débouchants sous plateau	P 100 / L 200 (6 personnes)	DN27	+ <input type="checkbox"/>	+ <input type="checkbox"/>	NOUVEAU DQ93	+ <input type="checkbox"/>	+ <input type="checkbox"/>

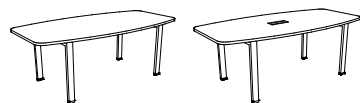

TABLES CARRÉES - pieds arches métal

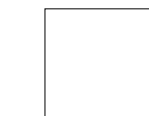

SANS TOP ACCESS

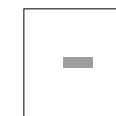

AVEC TOP ACCESS DOUBLE

	Dim. (cm)	Réf.	Finition piétement	Finition plateau	Réf.	Finition piétement	Finition plateau
Tables carrées Élément départ H 72 cm	P 143 / L 140 (4/6 personnes)	BZ73	+ <input type="checkbox"/>	+ <input type="checkbox"/>	DQ35	+ <input type="checkbox"/>	+ <input type="checkbox"/>
	P 163 / L 160 (6/8 personnes)	BU76	+ <input type="checkbox"/>	+ <input type="checkbox"/>	DQ36	+ <input type="checkbox"/>	+ <input type="checkbox"/>
Tables carrées Élément suivant* H 72 cm	P 143 / L 140 (4 personnes)	BZ75	+ <input type="checkbox"/>	+ <input type="checkbox"/>	DQ37	+ <input type="checkbox"/>	+ <input type="checkbox"/>
	P 163 / L 160 (4 personnes)	BU77	+ <input type="checkbox"/>	+ <input type="checkbox"/>	DQ38	+ <input type="checkbox"/>	+ <input type="checkbox"/>

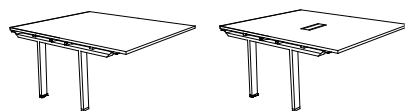
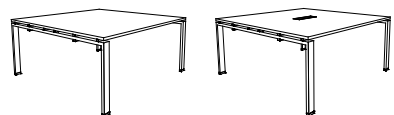

* Non disponible en finition Cèdre

► Option

Descente de câbles verticale
Magnétique



Dim. (cm)

ALUMINIUM	BLANC	NOIR
Réf.	Réf.	Réf.
BM291K	BM297S	BM295G

P 3 / H 61 / L 7

BM291K

BM297S

BM295G



Retrouvez les sièges de réunion Tik & Tak
➔ Page 290

ARCHES Réunion - Astrolite

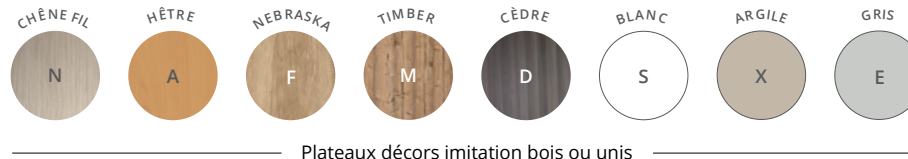
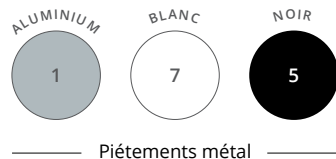

TABLES RONDES - pieds métal



	Dim. (cm)	Description	Réf.	Finition piétement	Finition plateau
Tables rondes (3/4 personnes) H 74 cm	Ø 80	Dotées d'1 passe-câble pré-débouchant central sous plateau	DN98	+ <input type="checkbox"/>	+ <input type="checkbox"/>
	Ø 100		DN33	+ <input type="checkbox"/>	+ <input type="checkbox"/>
	Ø 120		DN34	+ <input type="checkbox"/>	+ <input type="checkbox"/>

TABLE TONNEAU - pieds arches métal



	Dim. (cm)	Description	Réf.	Finition piétement	Finition plateau
Table tonneau (6 personnes) H 72 cm	P 100 / L 200	Dotées de 2 passe-câbles pré-débouchants sous plateau	DN29	+ <input type="checkbox"/>	+ <input type="checkbox"/>

TABLES CARRÉES - pieds arches métal



	Dim. (cm)	Réf.	SANS TOP ACCESS			AVEC TOP ACCESS DOUBLE		
			Finition piétement	Finition plateau	Réf.	Finition piétement	Finition plateau	
Tables carrées Élément départ H 72 cm	P 143 / L 140 (4/6 personnes)	DF18	+ <input type="checkbox"/>	+ <input type="checkbox"/>	DQ46	+ <input type="checkbox"/>	+ <input type="checkbox"/>	
	P 163 / L 160 (6/8 personnes)	DF20	+ <input type="checkbox"/>	+ <input type="checkbox"/>	DQ47	+ <input type="checkbox"/>	+ <input type="checkbox"/>	
Tables carrées Élément suivant* H 72 cm	P 143 / L 140 (4 personnes)	DB93	+ <input type="checkbox"/>	+ <input type="checkbox"/>	DQ23	+ <input type="checkbox"/>	+ <input type="checkbox"/>	
	P 163 / L 160 (4 personnes)	DB97	+ <input type="checkbox"/>	+ <input type="checkbox"/>	DQ24	+ <input type="checkbox"/>	+ <input type="checkbox"/>	

* Non disponible en finition Cèdre

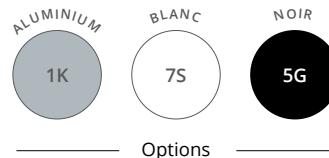

► Options

			● ALUMINIUM	○ BLANC	● NOIR
		Description	Réf.	Réf.	Réf.
Obturbateurs		Ø 80 mm Fixation sur plan de travail Vendus par lot de 2	AX061K	AX067S	AX065G
Descente de câbles verticale Magnétique		H 61 / L 4,5 / P 1,5	BY011K	BY017S	BY015G
Goulottes simples d'électrification P 16 / H 8 cm H utile 4 cm		L 110 pour plan L 140 L 130 pour plan L 160	AZ211K AZ221K	AZ217S AZ227S	AZ215G AZ225G
NOUVEAU Top Access double électrifié P 14,8 / H 12 / L 31,6 Équipé de 3 PC + 1 USB A 5v + 1 USB C 5v + 1 passage de câbles		Élément départ Câble d'alimentation de 2 m inclus	DQ111K	DQ117S	DQ115G
Pour tables de réunion carrées uniquement. Options d'équipement connectique voir page 151		Élément suivant* Câble de liaison de 2 m inclus	DQ121K	DQ127S	DQ125G
NOUVEAU Obturbateur électrifié Équipé de 1 PC + 1 USB A 5v Câble d'alimentation de 2 m inclus		Ø 80 mm	—	DQ137S	DQ135G
NOUVEAU Obturbateur électrifié à capot Équipé de 1 PC + 1 USB A 5v + 1 RJ45 Câble d'alimentation de 2 m inclus		Ø 80 mm	—	DQ007S	DQ005G
NOUVEAU Accroche-câbles universel 4 anneaux. Se fixe sous les plateaux. Vis non fournies		P 6,5 / H 4,5 / L 9,5	DQ101K	—	—



SUCCÈS

Les différentes versions de tables **Succès** accueillent confortablement les collaborateurs le temps de leurs réunions.

Ajustable grâce à ses extensions, **Succès** fait preuve de modularité selon les espaces et le nombre de personnes assises. Moderne et fonctionnelle, **Succès** intègre des modules d'électrification permettant de connecter les objets multimédia. Disponible dans plusieurs finitions, **Succès** s'adapte à tous vos espaces de réunion et conférence.

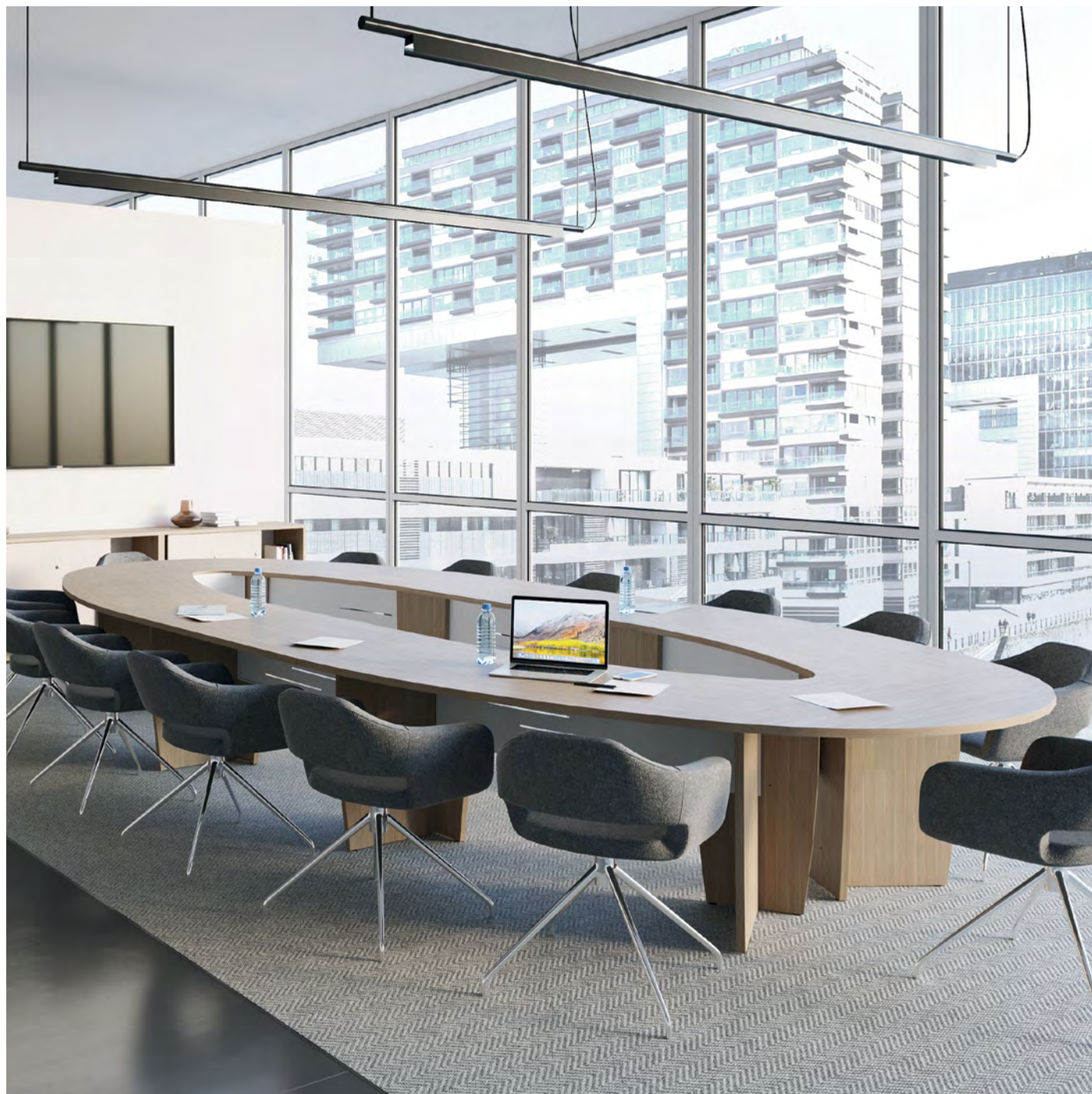

CARACTÉRISTIQUES

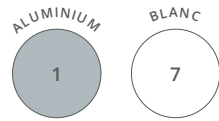

— Voiles de fond (VDF) métal —



Plateaux et piétements
décor imitation bois ou uni

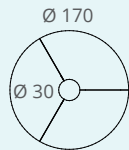

Table ronde

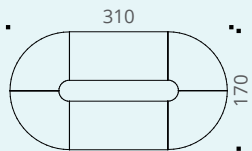

Table ovale

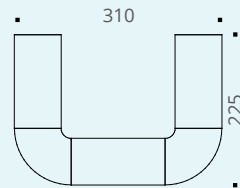

Table "U"

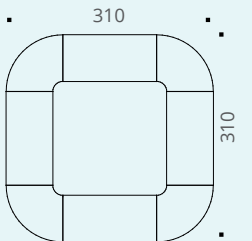

Table carrée

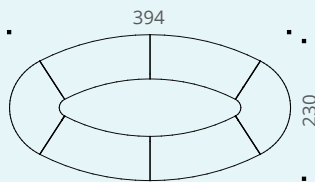

Table oblongue

SUCCÈS



Plateau et piétement

Panneau mélaminé Structorex® ép. 25 mm,
chants ABS anti-choc 2 mm.

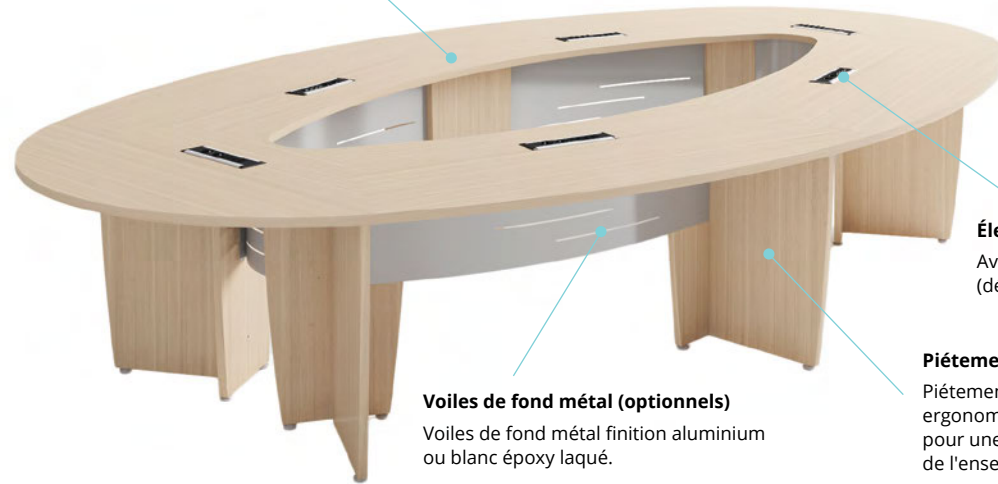

Électrification (optionnelle)

Avec blocs prises encastrés
(départ et suivant, selon versions).

Voiles de fond métal (optionnels)

Voiles de fond métal finition aluminium
ou blanc époxy laqué.

Piétement

Piétement de forme "T"
ergonomique et robuste
pour une grande stabilité
de l'ensemble.



DESCRIPTIF TECHNIQUE

- Les tables de conférence Succès sont proposées en plusieurs versions :
 - version standard sans électrification ni voile de fond
 - version standard avec voile de fond
 - version électrifiée sans voile de fond
 - version électrifiée avec voile de fond.
- Plateaux et piétements en panneaux mélaminés Structorex® ép. 25 mm. Chants ABS anti-choc 2 mm.
- Voiles de fond métal finition aluminium ou blanc époxy laqué.
- Grande stabilité grâce aux pieds en "T" équipés de vérins Ø 38 mm et de course 10 mm pour corriger les défauts de planéité du sol.
- Les tables en versions électrifiées sont équipées de blocs prises encastrés :
 - Élément départ équipé de 3 PC, 1 USB A 5v, 1 USB C 5v, 1 passage de câbles. Câble d'alimentation de 2 m.
 - Élément suivant équipé de 3 PC, 1 USB A 5v, 1 USB C 5v, 1 passage de câbles. Câble de liaison de 2 m et connecteur inclus.



Bloc prises encastré départ et suivant.
3 PC + 1 USB A 5v + 1 USB C 5v +
1 passage de câbles

En cas d'ajout de tables d'extension avec électrification, les nouvelles configurations doivent intégrer au maximum 2 blocs prises suivants pour chaque nouveau bloc prise départ. Options d'équipement connectique (voir page 151).

- 1 accroche-câbles universel inclus avec chaque table équipée d'1 bloc prises (pour les versions de tables avec électrification).



SUCCÈS



— Voiles de fond (VDF) métal —

— Plateaux et piétements décors imitation bois ou uni —

TABLES de conférence

Les tables de conférence étant composées de plusieurs plateaux, le veinage des plateaux décors imitation bois peut présenter un décalage et ne pas être dans une continuité visuelle.

		Dim. (cm)	Description	Réf.	Finition VDF	Finition plateau		
Tables rondes (6 à 8 personnes)		Ø 170 / H 73,5	Standard	BR283	—	+ <input type="checkbox"/>		
			Avec VDF	BR29	+ <input type="checkbox"/>	+ <input type="checkbox"/>		
			<hr/>					
			Avec électrification (3 blocs prises encastrés)	DR433	—	+ <input type="checkbox"/>		
			Avec VDF + électrification	DR44	+ <input type="checkbox"/>	+ <input type="checkbox"/>		
Versions électrifiées munies de 3 blocs prises encastrés (9 PC, 3 USB A 5v, 3 USB C 5v)								
Tables ovales (8 à 12 personnes)		P 170 / H 73,5 / L 310	Standard	BQ773	—	+ <input type="checkbox"/>		
			Avec VDF	BQ83	+ <input type="checkbox"/>	+ <input type="checkbox"/>		
			<hr/>					
			Avec électrification (2 blocs prises encastrés)	DR453	—	+ <input type="checkbox"/>		
			Avec VDF + électrification	DR46	+ <input type="checkbox"/>	+ <input type="checkbox"/>		
Versions électrifiées munies de 2 blocs prises encastrés (6 PC, 2 USB A 5v, 2 USB C 5v)								
Tables "U" (8 à 10 personnes)		P 310 / H 73,5 / L 225	Standard	BQ793	—	+ <input type="checkbox"/>		
			Avec VDF	BQ85	+ <input type="checkbox"/>	+ <input type="checkbox"/>		
			<hr/>					
			Avec électrification (3 blocs prises encastrés)	DR473	—	+ <input type="checkbox"/>		
			Avec VDF + électrification	DR48	+ <input type="checkbox"/>	+ <input type="checkbox"/>		
Versions électrifiées munies de 3 blocs prises encastrés (9 PC, 3 USB A 5v, 3 USB C 5v)								
Tables carrées (12 à 16 personnes)		P 310 / H 73,5 / L 310	Standard	BQ783	—	+ <input type="checkbox"/>		
			Avec VDF	BQ84	+ <input type="checkbox"/>	+ <input type="checkbox"/>		
			<hr/>					
			Avec électrification (4 blocs prises encastrés)	DR493	—	+ <input type="checkbox"/>		
			Avec VDF + électrification	DR50	+ <input type="checkbox"/>	+ <input type="checkbox"/>		
Versions électrifiées munies de 4 blocs prises encastrés (12 PC, 4 USB A 5v, 4 USB C 5v)								

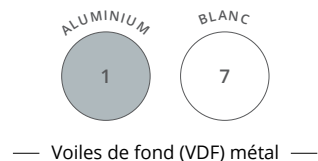

SUCCÈS



RÉUNION

TABLES de conférence

Les tables de conférence étant composées de plusieurs plateaux, le veinage des plateaux décors imitation bois peut présenter un décalage et ne pas être dans une continuité visuelle.

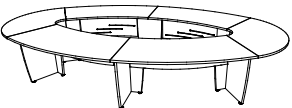
	Dim. (cm)	Description	Réf.	Finition VDF	Finition plateau
Tables oblongues (12 à 14 personnes) 	P 230 / H 73,5 / L 394	Standard	BQ743	—	+ <input type="checkbox"/>
		Avec VDF	BQ80	+ <input type="checkbox"/>	+ <input type="checkbox"/>
		Avec électrification (6 blocs prises encastrés)	DR513	—	+ <input type="checkbox"/>
		Avec VDF + électrification	DR52	+ <input type="checkbox"/>	+ <input type="checkbox"/>

Versions électrifiées munies de 6 blocs prises encastrés (18 PC, 6 USB A 5v, 6 USB C 5v)

► Options

	Dim. (cm)	Description	Réf.	Finition VDF	Finition plateau
Extensions droites (2 personnes) Adaptable à toutes les tables sauf tables rondes 	P 70 / H 73,5 / L 140	Standard	BR343	—	+ <input type="checkbox"/>
		Avec VDF	BR35	+ <input type="checkbox"/>	+ <input type="checkbox"/>
		Avec électrification (1 bloc prises) encastré départ	DR533	—	+ <input type="checkbox"/>
		Avec électrification (1 bloc prises) encastré suivant	DR543	—	+ <input type="checkbox"/>
		Avec VDF + électrification élément départ	DR55	+ <input type="checkbox"/>	+ <input type="checkbox"/>
		Avec VDF + électrification élément suivant	DR56	+ <input type="checkbox"/>	+ <input type="checkbox"/>

Électrification élément départ : 3 PC, 1 USB A 5v, 1 USB C 5v, 1 passage de câbles. Câble d'alimentation de 2 m
 Électrification élément suivant : 3 PC, 1 USB A 5v, 1 USB C 5v, 1 passage de câbles. Câble de liaison de 2 m et connecteurs inclus

En cas d'ajout de tables d'extension avec électrification, les nouvelles configurations doivent intégrer au maximum 2 blocs prises suivants pour chaque nouveau bloc prise départ

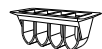
	Dim. (cm)	Description	Réf.	Finition
Accroche-câbles universel 4 anneaux. Se fixe sous les plateaux. Vis non fournies 	P 6,5 / H 4,5 / L 9,5	Se fixe sous le plateau ou sur le pied	DQ101K	Aluminium



PRESTIGE

Réunion

Dans la lignée des bureaux de direction de la même gamme, les tables de réunion **Prestige** se distinguent par des matériaux nobles et des finitions modernes. Modulaires et évolutives, les tables **Prestige** peuvent être déclinées en tables de conférence grand format.



CARACTÉRISTIQUES

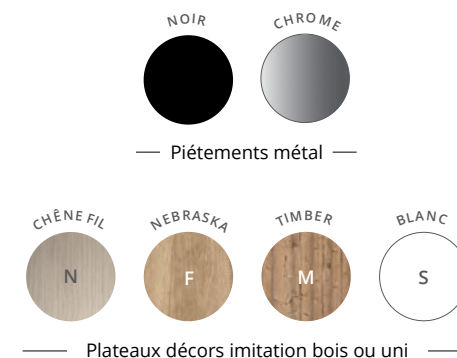

DESCRIPTIF TECHNIQUE

- Plateaux en panneau Nitech® ép. 38 mm bordés d'un chant de renfort intérieur de 3 mm, recouverts de chants ABS anti-choc de 2 mm.
- Tables équipées de Top Access double avec goulotte L 90 cm incluse.
- Piétement structure arche métal ruban de section 70 x 30 mm de finition chrome ou noir.
- Vérins de stabilité Ø 25 mm, réglables sur une course de 10 mm pour compenser les défauts de planéité du sol.
- La table est modulable à l'infini via le module d'extension sur pied arche partagé, chaque extension accueillant 4 personnes supplémentaires.

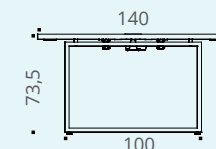

Table de conférence
vue de profil

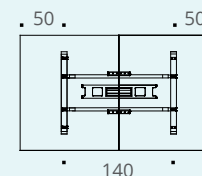

Table de conférence
vue du dessus

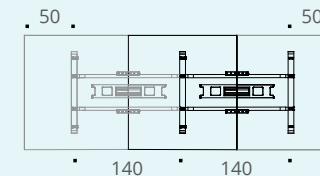

Table de conférence avec extension
vue du dessus



— Piétements métal —



— Plateaux décors imitation bois ou uni —



PRESTIGE Réunion





RÉUNION

TABLES de conférence

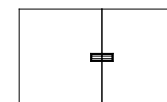
Les tables de conférence étant composées de plusieurs plateaux, le veinage des plateaux décors imitation bois peut présenter un décalage et ne pas être dans une continuité visuelle.





P 140 CM

	Dim. (cm)	Description	Réf.	Finition
Table de conférence Top Access double et goulotte inclus 	P 140 / H 73,5 / L 240 (8/10 personnes)	Pied Noir	DQ985	+ <input type="checkbox"/>
		Pied Chrome	DQ986	+ <input type="checkbox"/>
Extension centrale pour tables de conférence Top Access double et goulotte inclus 	P 140 / H 73,5 / L 140 (4 personnes)	Pied Noir	DQ995	+ <input type="checkbox"/>
		Pied Chrome	DQ996	+ <input type="checkbox"/>



— Rangements décors imitation bois ou unis —

RANGEMENTS

	Dim. (cm)	Description	Réf.	Finition structure	Finition portes
Rangement 2 portes battantes - 4 niches 	P 43 / H 123,5 / L 100	Socle Noir	BZ215	+ <input type="checkbox"/>	+ <input type="checkbox"/>
		Socle Chrome	BZ216	+ <input type="checkbox"/>	+ <input type="checkbox"/>
Rangement 4 portes battantes 	P 43 / H 123,5 / L 100	Socle Noir	BZ225	+ <input type="checkbox"/>	+ <input type="checkbox"/>
		Socle Chrome	BZ226	+ <input type="checkbox"/>	+ <input type="checkbox"/>

EUREKA

Tables abattantes

Les tables abattantes **Eureka** sont la solution idéale pour les entreprises en mouvement, à la recherche d'un mobilier polyvalent. Conçues pour être manipulées par une seule personne, les tables **Eureka** permettent de mettre en place une salle de réunion ou un bureau provisoire très rapidement et sans effort. Installation rapide et facile.





EUREKA Tables abattantes

RÉUNION



CARACTÉRISTIQUES



Piètements métal

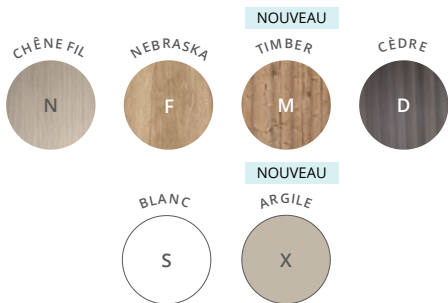

— Plateaux et voiles de fond décors imitation bois ou unis —

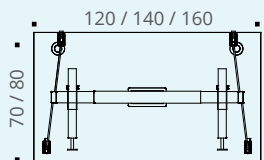

Table droite
vue de dessus

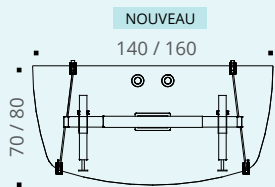

Table demi-lune
vue de dessus

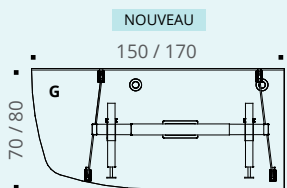

Table angle intégré gauche
vue du dessus

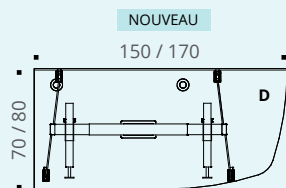

Table angle intégré droit
vue du dessus

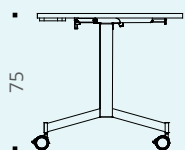

Table - vue de profil

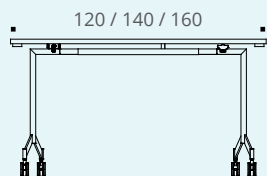

Table - vue de face

EUREKA Tables abattantes



Plateau

Panneau mélaminé Structurex® ép. 25 mm, chants ABS anti-choc 2 mm.

Électrification

2 obturateurs pré-débouchants ronds et 1 pré-débouchant rectangulaire au centre pour Top Access simple sous les plateaux.

Poignées

Poignées de blocage / déblocage situées sous les plateaux.

Connecteurs

4 connecteurs noirs inclus par table.



Piètement

Structure métal composée de 2 colonnes de section rectangulaire 70 x 30 mm sur 2 embases en fer plat 45 x 5 mm et de roulettes Ø 75 mm avec freins.



Poignées de blocage / déblocage des plateaux



Top Access optionnel



Bloc prises optionnel

DESCRIPTIF TECHNIQUE

- Plateaux en panneaux mélaminés Structurex® ép. 25 mm. Chants ABS anti-choc 2 mm.
- Électrification : 2 obturateurs pré-débouchants ronds et 1 pré-débouchant rectangulaire au centre pour Top Access simple sous les plateaux.
- Structure métal composée de 2 piétements (1 colonne de section rectangulaire 70 x 30 mm et embase en fer plat 45 x 5 mm) et de roulettes Ø 75 mm avec freins. L'ensemble est relié par une poutre centrale extensible en acier finition époxy laqué assurant une parfaite stabilité.
- La manœuvre de bascule des plateaux s'effectue très facilement grâce aux poignées de blocage / déblocage.
- Les positions verticales et horizontales sont sécurisées par un système de blocage qui se déverrouille en actionnant les poignées.
- Le système basculant avec axes pivotants est soudé sur la poutre et vissé sous le plateau.
- Voiles de fond suspendus disponibles en option, en panneau mélaminé Structurex®, ép. 16 mm et chants ABS anti-choc 2 mm.
- 4 connecteurs noirs inclus par table, permettant 1 liaison / juxtaposition parfaite des tables entre elles.
- Le rangement des tables par imbrication des piétements permet de réduire l'encombrement des tables stockées : 19,5 cm par table supplémentaire en profondeur en plus de l'encombrement de la 1^{ère} table pliée (P 60 / P 70 cm).



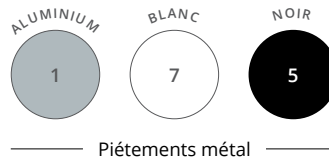

TABLES DROITES abattantes



	Description	Dim. (cm)	Réf.	Finition piétement	Finition plateau	Réf.	Finition piétement	Finition plateau
Tables droites H 75 cm 4 connecteurs inclus		Sur roulettes	DN40	+ <input type="checkbox"/>	+ <input type="checkbox"/>	DH70	+ <input type="checkbox"/>	+ <input type="checkbox"/>
		Ø 75 mm	DN41	+ <input type="checkbox"/>	+ <input type="checkbox"/>	DH71	+ <input type="checkbox"/>	+ <input type="checkbox"/>
		avec freins	DN42	+ <input type="checkbox"/>	+ <input type="checkbox"/>	DH72	+ <input type="checkbox"/>	+ <input type="checkbox"/>

TABLES DEMI-LUNE abattantes

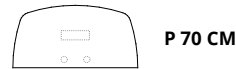

NOUVEAU

	Description	Dim. (cm)	Réf.	Finition piétement	Finition plateau	Réf.	Finition piétement	Finition plateau
Tables demi-lune H 75 cm 4 connecteurs inclus		Sur roulettes	DN43	+ <input type="checkbox"/>	+ <input type="checkbox"/>	—	—	—
		Ø 75 mm avec freins	—	—	—	—	DN44	+ <input type="checkbox"/>

TABLES ANGLE INTÉGRÉ abattantes

NOUVEAU

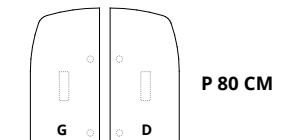
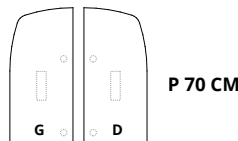

	Description	Dim. (cm)	Réf.	Finition piétement	Finition plateau	Réf.	Finition piétement	Finition plateau	
Tables angle intégré H 75 cm 4 connecteurs inclus Sur roulettes Ø 75 mm avec freins		Angle droit	DN45	+ <input type="checkbox"/>	+ <input type="checkbox"/>	—	—	—	
		Angle gauche	DN46	+ <input type="checkbox"/>	+ <input type="checkbox"/>	—	—	—	
		Angle droit	—	—	—	—	DN47	+ <input type="checkbox"/>	+ <input type="checkbox"/>
		Angle gauche	—	—	—	—	DN48	+ <input type="checkbox"/>	+ <input type="checkbox"/>

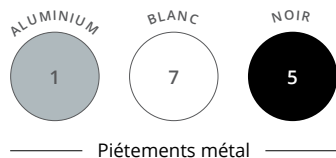

Piètements métal



Voiles de fond décors imitation bois ou unis



► Options



Voiles de fond mélaminés Structurex®
H 28 cm réel
H 35 cm posé



Description	● ATTACHES ALUMINIUM		○ ATTACHES BLANCHES		● ATTACHES NOIRES	
	Réf.	Finition	Réf.	Finition	Réf.	Finition
Pour table						
L 120	BY371	+ <input type="checkbox"/>	BY377	+ <input type="checkbox"/>	BY375	+ <input type="checkbox"/>
L 140	BY381	+ <input type="checkbox"/>	BY387	+ <input type="checkbox"/>	BY385	+ <input type="checkbox"/>
L 160	BY391	+ <input type="checkbox"/>	BY397	+ <input type="checkbox"/>	BY395	+ <input type="checkbox"/>

Désignation	Description	● ALUMINIUM	○ BLANC	● NOIR
		Réf.	Réf.	Réf.

Gestion des câbles



Top Access simple Métal. Se fixe sur les plateaux. Verrouillable. Permet le passage des câbles du plateau vers la structure. Dim. 24 x 12 cm.

DP071K	DP077S	DP075G
--------	--------	--------



Kit bloc prises 3 PC Départ Pour table départ. Bloc prises 3 PC + câble alimentation 5 m. Pour le branchement du bloc prises à l'alimentation électrique

—	—	DP085G
---	---	--------



Kit bloc prises 3 PC Suivant Pour connecter jusqu'à 2 tables suivantes. Bloc prises 3 PC + 2 câbles de liaison 2 x 1 m pour connexion des blocs prises.

—	—	DP095G
---	---	--------

Dim. (cm)	● ALUMINIUM	○ BLANC	● NOIR
	Réf.	Réf.	Réf.

Obturateurs



Ø 80 mm
Fixation sur plateau. Vendus par lot de 2

AX061K	AX067S	AX065G
--------	--------	--------

SOLUTION

Tables abattantes

Simple et fonctionnelles, les tables à plateaux abattants permettent de mieux exploiter les espaces polyvalents. Leur structure légère sur roulettes permet de déplacer les tables librement, les placer selon votre choix ou les plier et les ranger. Les tables **Solution** permettent de créer des compositions simples ou multiples pour des salles polyvalentes, de réunion ou de formation.



CARACTÉRISTIQUES

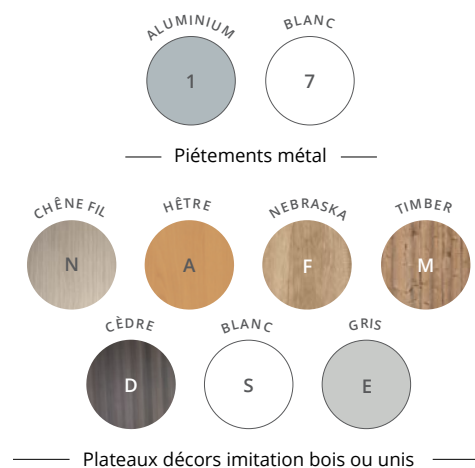

DESRIPTIF TECHNIQUE

- Plateaux en panneaux mélaminés Structurex® ép. 25 mm avec angles arrondis pour une ergonomie idéale. Chants ABS anti-choc 2 mm.
- La profondeur 70 cm assure un encombrement réduit.
- Structure constituée de 2 pieds métalliques de forme elliptique reliés par une poutre assurant une parfaite stabilité.
- Roulettes Ø 75 mm avec freins. Les positions verticales et horizontales sont sécurisées.
- La manœuvre de bascule s'effectue très facilement d'une seule main grâce à la poignée centrale.
- Le rangement vertical des tables par imbrication des piétements permet de réduire l'encombrement des tables stockées : 17 cm par table supplémentaire en profondeur et 7 cm en longueur.
- Les structures sont équipées de tampons qui assurent la protection des plateaux en position verticale.
- 2 connecteurs inclus par tables permettant 1 liaison / juxtaposition parfaite des tables entre elles.

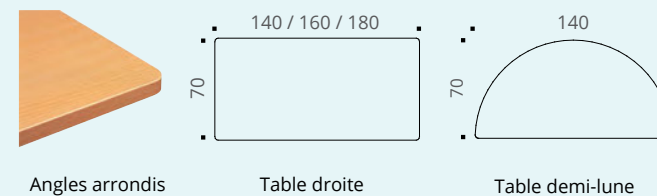



Piètements métal



Plateaux décors imitation bois ou unis

SOLUTION Tables abattantes



RÉUNION

TABLES DROITES abattantes



	Description	Dim. (cm)	Réf.	Finition piétement	Finition plateau
Tables droites P 70 / H 72 cm 2 connecteurs inclus		L 140	DH73	+ <input type="checkbox"/>	+ <input type="checkbox"/>
		L 160	DH74	+ <input type="checkbox"/>	+ <input type="checkbox"/>
		L 180	DH75	+ <input type="checkbox"/>	+ <input type="checkbox"/>

TABLES DEMI-LUNE abattantes



	Description	Dim. (cm)	Réf.	Finition piétement	Finition plateau
Table demi-lune P 70 / H 72 cm 2 connecteurs inclus		L 140	DH76	+ <input type="checkbox"/>	+ <input type="checkbox"/>



Comment commander ? Table droite abattante L 160 cm, pied métal Aluminium, plateau décor imitation Hêtre = DH74 + 1 A

SOLUTION

Tables pliantes

Simple et fonctionnelles, les tables pliantes permettent de mieux exploiter les espaces polyvalents. Les tables **Solution** permettent de créer des compositions simples ou multiples pour des salles polyvalentes, de réunion ou de formation.



CARACTÉRISTIQUES

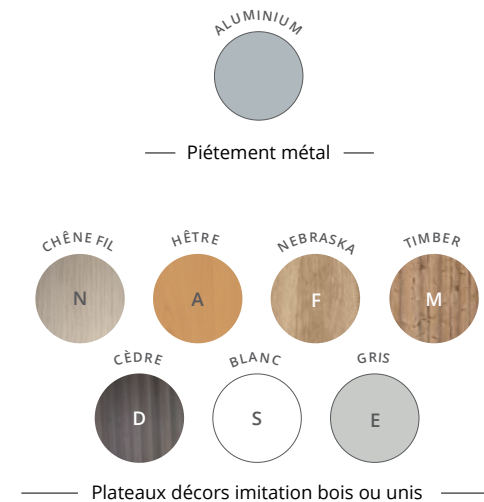

DESCRIPTIF TECHNIQUE

- Plateaux en panneaux mélaminés Structurex® ép. 25 mm avec angles arrondis pour une ergonomie idéale. Chants ABS anti-choc 2 mm.
- La profondeur 70 cm assure un encombrement réduit.
- Epaisseur de 7 cm pour une table pliée.
- Les pieds sont équipés de vérins de réglage d'une course de 10 mm.
- Le mécanisme de pliage des pieds a été sélectionné pour sa maniabilité et son système de verrouillage sécurisé en positions ouvertes ou fermées.



Angles arrondis

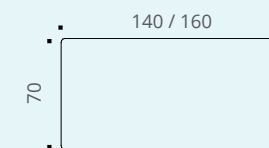

Vue du dessus

ALUMINIUM



Piétement métal

CHÊNE FIL



HÊTRE



NEBRASKA



TIMBER



CÈDRE



BLANC



GRIS



Plateaux décors imitation bois ou unis

SOLUTION Tables pliantes



RÉUNION

TABLES DROITES pliantes



P 70 CM

	Dim. (cm)	Réf.	Finition
Tables droites P 70 / H 73,5 cm	L 140	AE591	+ <input type="checkbox"/>
	L 160	AE601	+ <input type="checkbox"/>



RENCONTRE

Les tables polyvalentes **Rencontre** offrent par leurs formes modulaires de nombreuses combinaisons d'aménagement de salles de réunion ou d'espaces de travail. Faciles à mettre en place, les tables **Rencontre** permettent de créer des espaces de travail permanents ou d'appoint à moindre coût.





RENCONTRE



Plateau

Panneau mélaminé Structurex® ép. 25 mm, chants ABS anti-choc 2 mm.

Ceinture

Cadre métallique porteur de section 50 x 20 mm, finitions époxy identiques aux pieds.

Piètement

Piètement métal de section carrée 30 x 30 mm, finition époxy laqué.



Table droite



Table demi-lune

DESCRIPTIF TECHNIQUE

- Plateaux en panneaux mélaminés Structurex® ép.25 mm.
- Chants ABS anti-choc 2 mm.
- Cadres métalliques porteurs de section 50 x 20 mm, revêtement époxy, finitions identiques aux pieds.
- Piétements métal de section carrée 30 x 30 mm finition époxy laqué.
- Les pieds se fixent aux cadres par un système de vis et inserts métalliques.
- Vérins réglables de course 10 mm pour corriger les défauts du sol et proposer un alignement parfait entre les tables.

CARACTÉRISTIQUES



— Piétements et cadre métal —

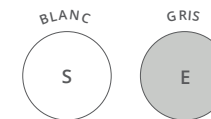

— Plateaux décors imitation bois ou unis —

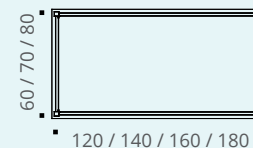

120 / 140 / 160 / 180

Table droite

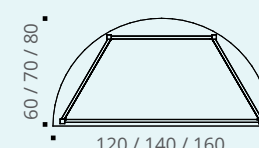

120 / 140 / 160

Table demi-lune

Dimensions utiles entre pieds

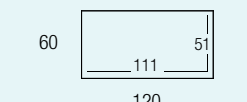

120

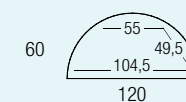

120

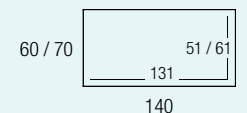

140

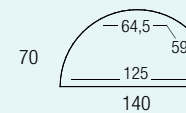

140

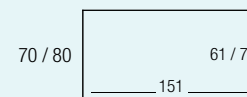

160

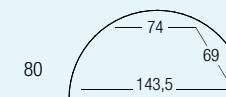

160

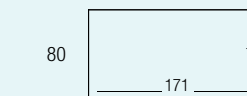

180



— Piétements et cadres métal —



Plateaux décors imitation bois ou unis

RENCONTRE



RÉUNION

TABLES DROITES 4 pieds

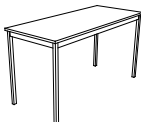

	Dim. (cm)	Réf.	Finition piétement	Finition plateau	Réf.	Finition piétement	Finition plateau	Réf.	Finition piétement	Finition plateau
Tables droites H 74 cm 	L 120	DN80	+ <input type="checkbox"/>	+ <input type="checkbox"/>	—	—	—	—	—	—
	L 140	DN81	+ <input type="checkbox"/>	+ <input type="checkbox"/>	DN83	+ <input type="checkbox"/>	+ <input type="checkbox"/>	—	—	—
	L 160	—	—	—	DN84	+ <input type="checkbox"/>	+ <input type="checkbox"/>	DN86	+ <input type="checkbox"/>	+ <input type="checkbox"/>
	L 180	—	—	—	—	—	—	DN87	+ <input type="checkbox"/>	+ <input type="checkbox"/>

TABLES DEMI-LUNE 4 pieds

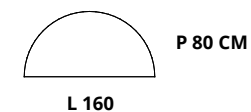
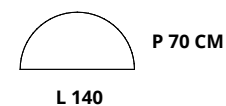
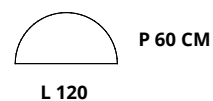

	Réf.	Finition piétement	Finition plateau	Réf.	Finition piétement	Finition plateau	Réf.	Finition piétement	Finition plateau
Tables demi-lune H 74 cm 	DN82	+ <input type="checkbox"/>	+ <input type="checkbox"/>	DN85	+ <input type="checkbox"/>	+ <input type="checkbox"/>	DN88	+ <input type="checkbox"/>	+ <input type="checkbox"/>

Comment commander ? Table droite P 80 / L 180 cm, pied métal **Blanc**, plateau décor imitation **Hêtre** = DN87 + 7 A



ACCUEIL



FIFTY-FULL 260



FIFTY-FIFTY 268



BIENVENUE 272



**TABLES BASSES
ET HAUTE** 276



TABLES GUEST 278





FIFTY-FULL

La banque d'accueil **Fifty-Full** est une nouvelle version de **Fifty-Fifty**, plus complète, modulaire et personnalisable grâce à ses différents modules. Équipée de modules hauts et bas, cette nouvelle banque d'accueil moderne et fonctionnelle est particulièrement bien adaptée pour l'accueil des personnes à mobilité réduite (PMR).

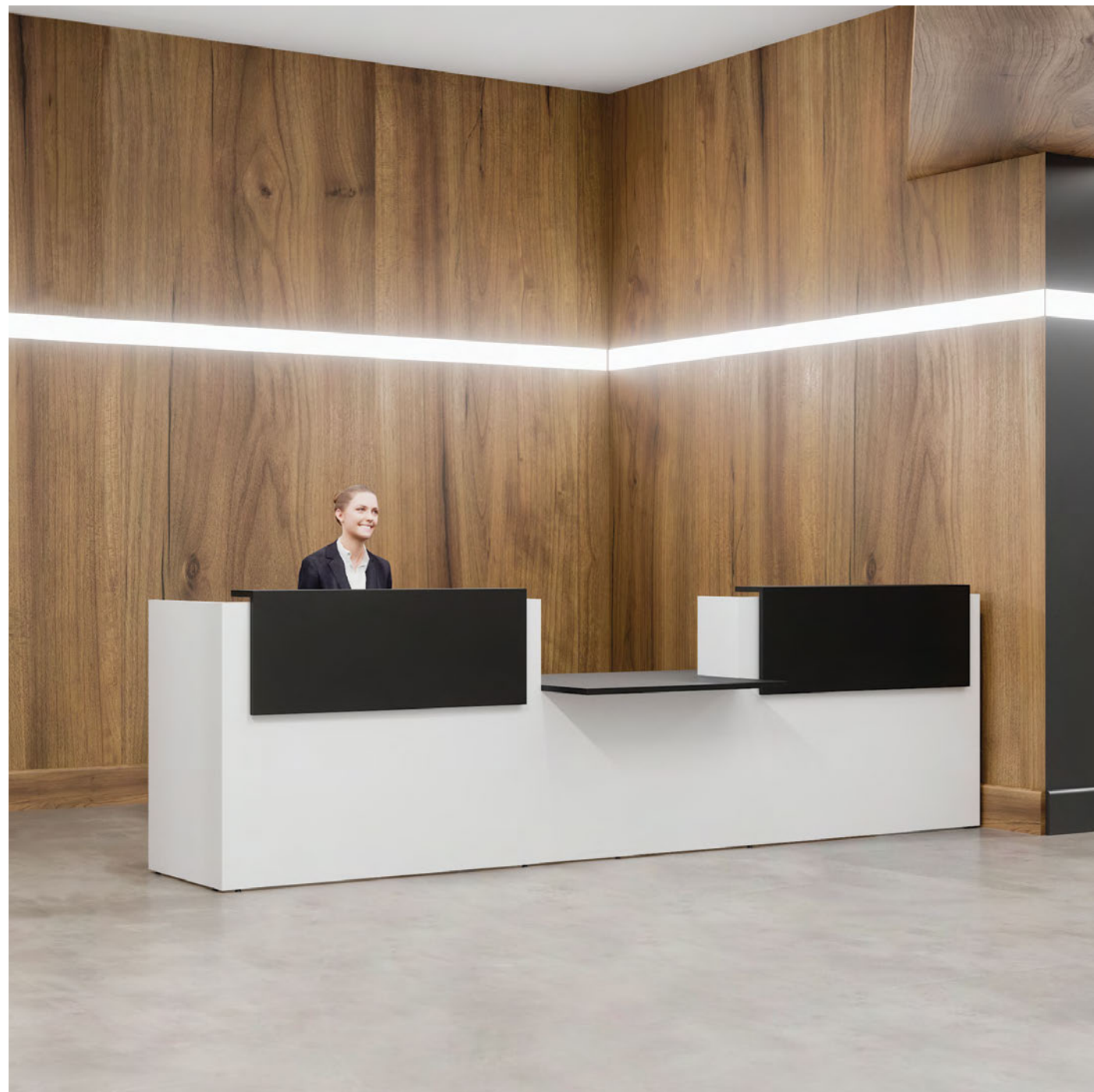



 FIFTY-FULL

ACCUEIL



CARACTÉRISTIQUES

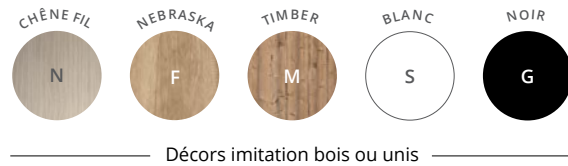

FIFTY-FULL



ACCUEIL

Plateau

Panneau mélaminé Structurex®, ép. 25 mm, chants ABS anti-choc 2 mm.

Côté

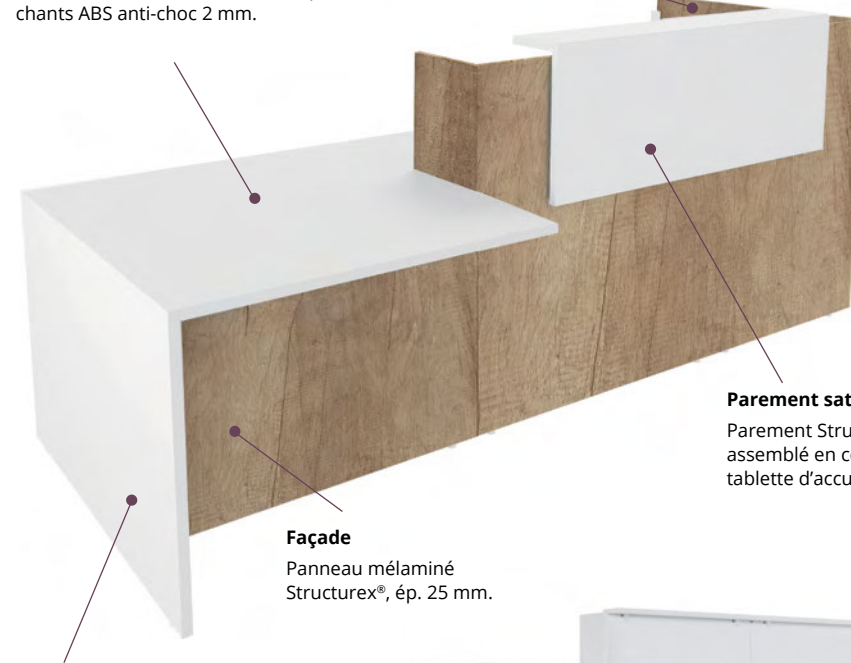

Parement satellite

Parement Structurex® ép. 25 mm assemblé en coupe d'onglet servant de tablette d'accueil pour les visiteurs.

Façade

Panneau mélaminé Structurex®, ép. 25 mm.

Piètement

Piètement du module PMR⁽¹⁾ final, de même finition que le plateau.



Pied de soutien (optionnel)
Conseillé pour toute implantation
de + de 3 modules alignés

Équerres de
soutien

DESCRIPTIF TECHNIQUE

- Panneaux mélaminés Structurex® ép. 25 mm.
- Chants ABS anti-choc 2 mm.
- Parement satellite Structurex® ép. 25 mm (assemblé en coupe d'onglet) servant de tablette d'accueil pour les visiteurs. Il est disponible avec ou sans LED intérieur et extérieur.
- Les plateaux sont tous équipés de 2 passe-câbles pré-débouchants de Ø 80 mm permettant l'électrification des plans de travail (à l'exception des plateaux PMR⁽¹⁾).
- Des modules d'angle ou modules intermédiaires peuvent s'ajouter à la banque d'accueil pour évoluer selon les besoins (fixation et juxtaposition par équerres et platines de liaison), pour assurer mobilité et ergonomie d'utilisation.
- Vérins de réglages Ø 25 mm, de course 10 mm pour corriger les défauts de planéité du sol.

(1) PMR = Personne à mobilité réduite.

COMPTOIRS

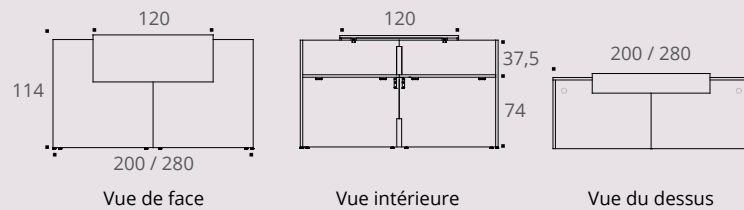

COMPTOIRS AVEC ACCUEIL PMR⁽¹⁾ À DROITE OU À GAUCHE

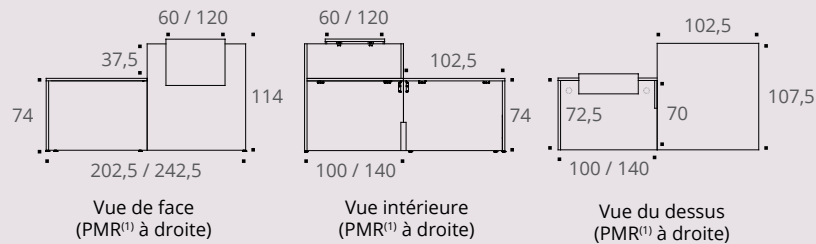

COMPTOIRS AVEC ACCUEIL PMR⁽¹⁾ CENTRAL

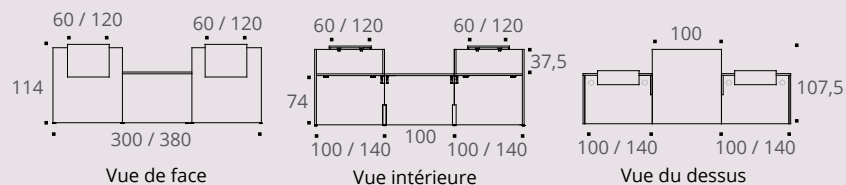

FIFTY-FULL

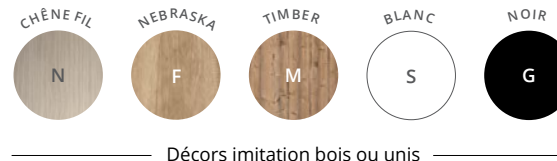

Décors imitation bois ou unis

1 COMPTOIRS PRÉ-COMPOSÉS

		Description	Dim. (cm)	Réf.	Finitions façade + côté	Finitions piétement plateau + parement
Banque d'accueil P 77 / H 114 / L 200 cm parement L 120 cm		Sans LED	L 200	DM56	+ <input type="checkbox"/>	+ <input type="checkbox"/>
		Avec LED	L 200	DM57	+ <input type="checkbox"/>	+ <input type="checkbox"/>
Banque d'accueil P 77 / H 114 / L 280 cm parement L 120 cm		Sans LED	L 280	DM58	+ <input type="checkbox"/>	+ <input type="checkbox"/>
		Avec LED	L 280	DM59	+ <input type="checkbox"/>	+ <input type="checkbox"/>

COMPTOIRS avec accueil PMR⁽¹⁾ central

		Description	Dim. (cm)	Réf.	Finitions façade + côté	Finitions piétement plateau + parement
Banque d'accueil P 107,5 / H 114 / L 300 cm 2 parements L 60 cm		Sans LED	L 300	DM60	+ <input type="checkbox"/>	+ <input type="checkbox"/>
		Avec LED	L 300	DM61	+ <input type="checkbox"/>	+ <input type="checkbox"/>
Banque d'accueil P 107,5 / H 114 / L 380 cm 2 parements L 120 cm		Sans LED	L 380	DM62	+ <input type="checkbox"/>	+ <input type="checkbox"/>
		Avec LED	L 380	DM63	+ <input type="checkbox"/>	+ <input type="checkbox"/>

(1) PMR = Personne à mobilité réduite.

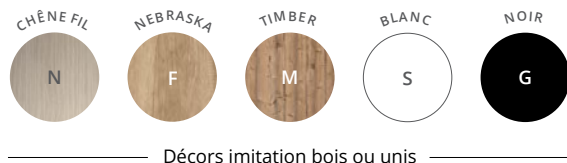

FIFTY-FULL



ACCUEIL

COMPTOIRS avec accueil PMR⁽¹⁾ à droite ou à gauche

	PMR ⁽¹⁾ À DROITE					PMR ⁽¹⁾ À GAUCHE				
	Description	Réf.	Finitions façade + côté	Finitions piétement plateau + parement		Réf.	Finitions façade + côté	Finitions piétement plateau + parement		
Banque d'accueil P 107,5 / H 114 L 202,5 cm parement L 60 cm 	Sans LED	DM64	+ <input type="checkbox"/>	+ <input type="checkbox"/>		DM66	+ <input type="checkbox"/>	+ <input type="checkbox"/>		
	Avec LED	DM65	+ <input type="checkbox"/>	+ <input type="checkbox"/>		DM67	+ <input type="checkbox"/>	+ <input type="checkbox"/>		
Banque d'accueil P 107,5 / H 114 L 242,5 cm parement L 120 cm 	Sans LED	DM68	+ <input type="checkbox"/>	+ <input type="checkbox"/>		DM70	+ <input type="checkbox"/>	+ <input type="checkbox"/>		
	Avec LED	DM69	+ <input type="checkbox"/>	+ <input type="checkbox"/>		DM71	+ <input type="checkbox"/>	+ <input type="checkbox"/>		

► Options

	Dim. (cm)	Réf.	Finition
Goulotte simple d'électrification métal 	P 13 / H 12 / H utile 4 cm / L 60	AF051K	Aluminium
		<input type="radio"/> ALUMINIUM	<input type="radio"/> BLANC
			<input type="radio"/> NOIR
	Dim. (cm)	Réf.	Réf.
Obturbateurs 	Ø 80 mm - Fixation sur plateaux Vendus par lot de 2	AX061K	AX067S
			AX065G



(1) PMR = Personne à mobilité réduite.

FIFTY-FULL

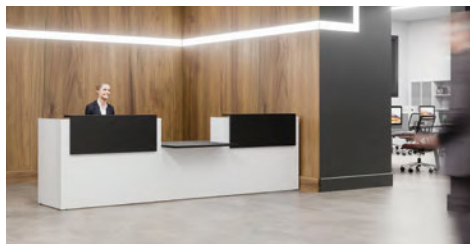

Décor imitation bois ou unis

Comment composer votre banque d'accueil ?

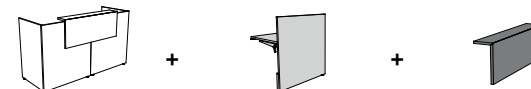

1 Comptoirs + **2 Extensions** + **3 Parement**
Page 264 Page 266 Page 267

2 EXTENSIONS

	Dim. (cm)	Réf.	Finition façade	Finition plateau	
Modules hauts intermédiaires P 72,5 / H 109 cm Se positionnent obligatoirement en intermédiaire		Extension L 100	DM72	+ <input type="checkbox"/>	+ <input type="checkbox"/>
		Extension L 140	DM73	+ <input type="checkbox"/>	+ <input type="checkbox"/>
Module PMR⁽¹⁾ intermédiaire P 107,5 / H 109 cm Se positionne obligatoirement en intermédiaire	 L 100	DM74	+ <input type="checkbox"/>	+ <input type="checkbox"/>	
Module PMR⁽¹⁾ final P 107,5 / H 109 cm Se positionne en module final, à droite ou à gauche	 L 102,5	DM75	+ <input type="checkbox"/>	+ <input type="checkbox"/>	
Modules de retour gauche P 72,5 / H 109 cm		L 100	DM76	+ <input type="checkbox"/>	+ <input type="checkbox"/>
		L 140	DM77	+ <input type="checkbox"/>	+ <input type="checkbox"/>
Modules de retour droit P 72,5 / H 109 cm		L 100	DM78	+ <input type="checkbox"/>	+ <input type="checkbox"/>
		L 140	DM79	+ <input type="checkbox"/>	+ <input type="checkbox"/>

(1) PMR = Personne à mobilité réduite.

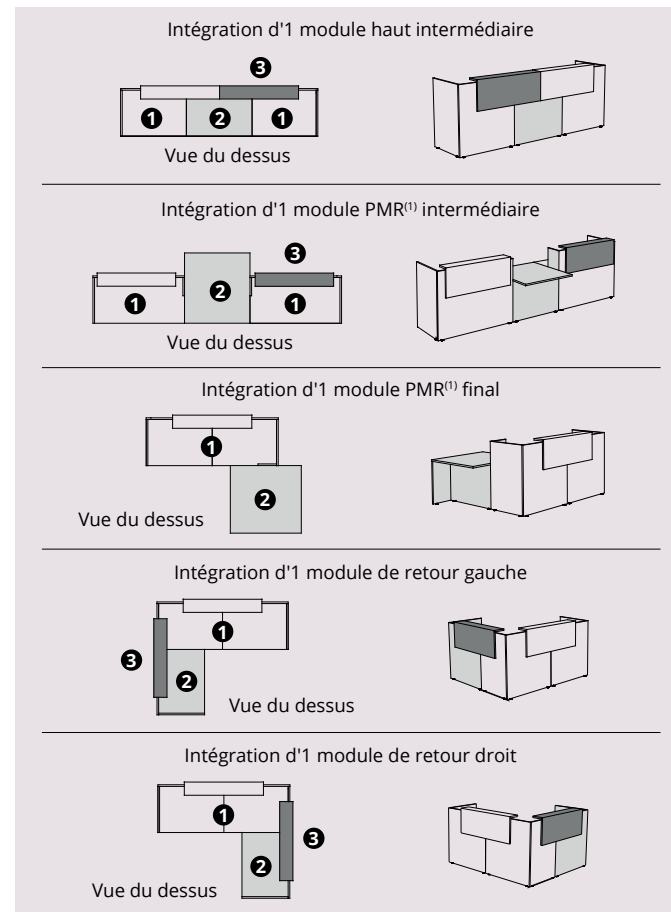

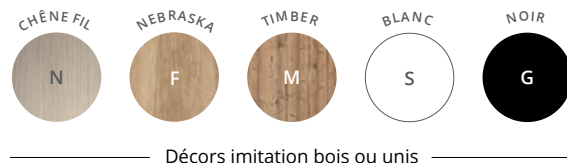

FIFTY-FULL









ACCUEIL

3 PAREMENTS

	Description	Dim. (cm)	Réf.	Finition parement	
Parements satellite P 20,2 / H 47 cm <i>À poser sur un module haut intermédiaire ou module de retour</i>		Sans LED	L 60 L 120	BY253 BY273	+ <input type="checkbox"/> + <input type="checkbox"/>
		Avec LED	L 60 L 120	BY263 BY283	+ <input type="checkbox"/> + <input type="checkbox"/>

► Options

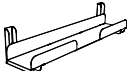
	Dim. (cm)	 ALUMINIUM	 BLANC	 NOIR
		Réf.	Réf.	Réf.
Obturateurs 	Ø 80 mm - Fixation sur plateaux Vendus par lot de 2	AX061K	AX067S	AX065G
Support écran en métal Pour écran 20 pouces maximum 	P 18 / H 22,5 / L 24	—	—	BY295G
Pied de soutien carré* <i>*Conseillé pour toute implantation de + de 3 modules alignés</i> 	50 x 50 Pour plan H 74	DN011K	DN017S	DN015G
Goulotte simple d'électrification métal 	P 13 / H 12 / H utile 4 / L 60 Se fixe sur panneau de fond	AF051K	—	—



FIFTY-FIFTY

Les comptoirs d'accueil **Fifty-Fifty** conjuguent accueil et compacité, en associant plan de travail et plan de réception.

En comptoirs autonomes ou coordonnés pour former un ensemble d'accueil, ils s'adaptent à vos besoins. **Fifty-Fifty** se plaît à marier les finitions de bois : de la façade au plan de travail, des panneaux latéraux au parement d'accueil. Facile à installer et à utiliser, **Fifty-Fifty** invite à la convivialité entre collaborateurs et avec les visiteurs.





FIFTY-FIFTY



Plateau

Panneau mélaminé Structurex® ép. 25 mm, chants ABS anti-choc 2 mm.

Piètements

Panneau mélaminé Structurex® ép. 25 mm,

Côté

Parement

Parement mélaminé alvéolaire Nitech® ép. 38 mm assemblé en coupe d'onglet à 45°, servant de tablette d'accueil pour les visiteurs.

Zone PMR

Façade

Panneau mélaminé Structurex® ép. 25 mm.

3 déclinaisons

ex : PMR⁽¹⁾ à droite



Piètements, plateau et parement blancs



Piètements, plateau et parement décor bois



Unicolore

DESCRIPTIF TECHNIQUE

- Panneaux mélaminés Structurex® ép. 25 mm. Chants ABS anti-choc 2 mm.
- Parement en panneau mélaminé alvéolaire Nitech® ép. 38 mm, assemblé en coupe d'onglet à 45° et servant de tablette d'accueil pour les visiteurs.
- Découpes sur le plateau et sur la façade permettant la circulation des câbles du plateau vers le sol.
- Patins de finition.



CARACTÉRISTIQUES

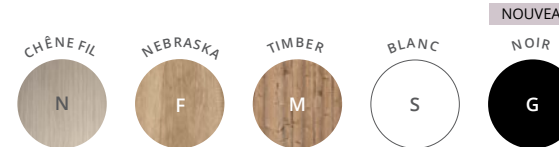

Façade et côtés décors imitation bois ou unis



Piètements, plateau et parement décors imitation bois ou uni

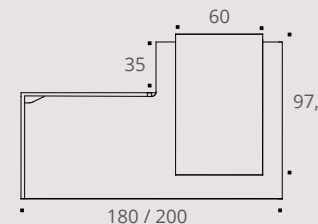

Vue de face

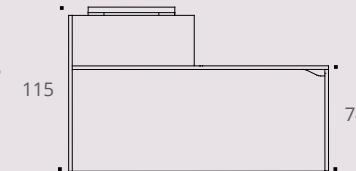

Vue intérieure

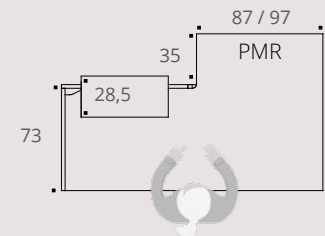

Vue du dessus PMR⁽¹⁾ à droite

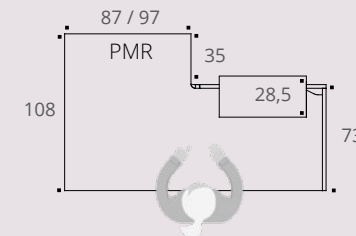

Vue du dessus PMR⁽¹⁾ à gauche

(1) PMR = Personne à mobilité réduite.

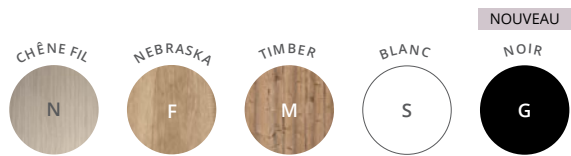

Façade et côtés décors imitation bois ou unis



Piètements, plateau et parement décors imitation bois ou uni

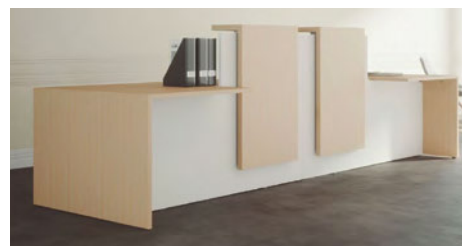

FIFTY-FIFTY



ACCUEIL

COMPTOIRS

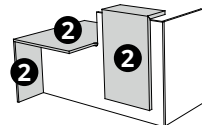
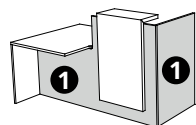

PMR⁽¹⁾ à DROITE



PMR⁽¹⁾ à GAUCHE

	1 Finitions façade + côté	2 Finitions piétement + plateau + parement	Réf.	Finition	Réf.	Finition
Banque d'accueil L 180 cm P 108 / H 115 / L 180 cm	Chêne Fil Nebraska Timber	Blanc	BS28NS BS28FS BS28MS		BS29NS BS29FS BS29MS	
	Blanc	Chêne Fil Nebraska Timber	BS28SN BS28SF BS28SM		BS29SN BS29SF BS29SM	
	Noir	Chêne Fil Nebraska Timber Blanc	BS28GN BS28GF BS28GM BS28GS		BS29GN BS29GF BS29GM BS29GS	
	Unicolore		BS283	+	BS293	+
Banque d'accueil L 200 cm P 108 / H 115 / L 200 cm	Chêne Fil Nebraska Timber	Blanc	BT12NS BT12FS BT12MS		BT13NS BT13FS BT13MS	
	Blanc	Chêne Fil Nebraska Timber	BT12SN BT12SF BT12SM		BT13SN BT13SF BT13SM	
	Noir	Chêne Fil Nebraska Timber Blanc	BT12GN BT12GF BT12GM BT12GS		BT13GN BT13GF BT13GM BT13GS	
	Unicolore		BT123	+	BT133	+

(1) PMR = Personne à mobilité réduite.

BIENVENUE

Les solutions d'accueil Bienvenue reçoivent chaleureusement les visiteurs.

Modules hauts, droits et courbes, adaptés aux personnes à mobilité réduite (PMR) par leur plateau débordant, intégrant les rangements et le passage de câbles, cette banque d'accueil se compose selon les besoins des utilisateurs et les envies d'aménagement. **Bienvenue**, c'est le choix d'un ensemble de réception fonctionnel et modulable, pour un budget maîtrisé.



CARACTÉRISTIQUES

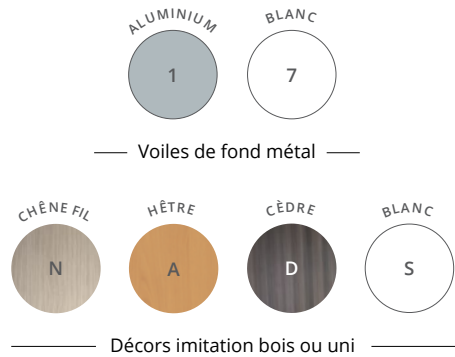

BIENVENUE



ACCUEIL

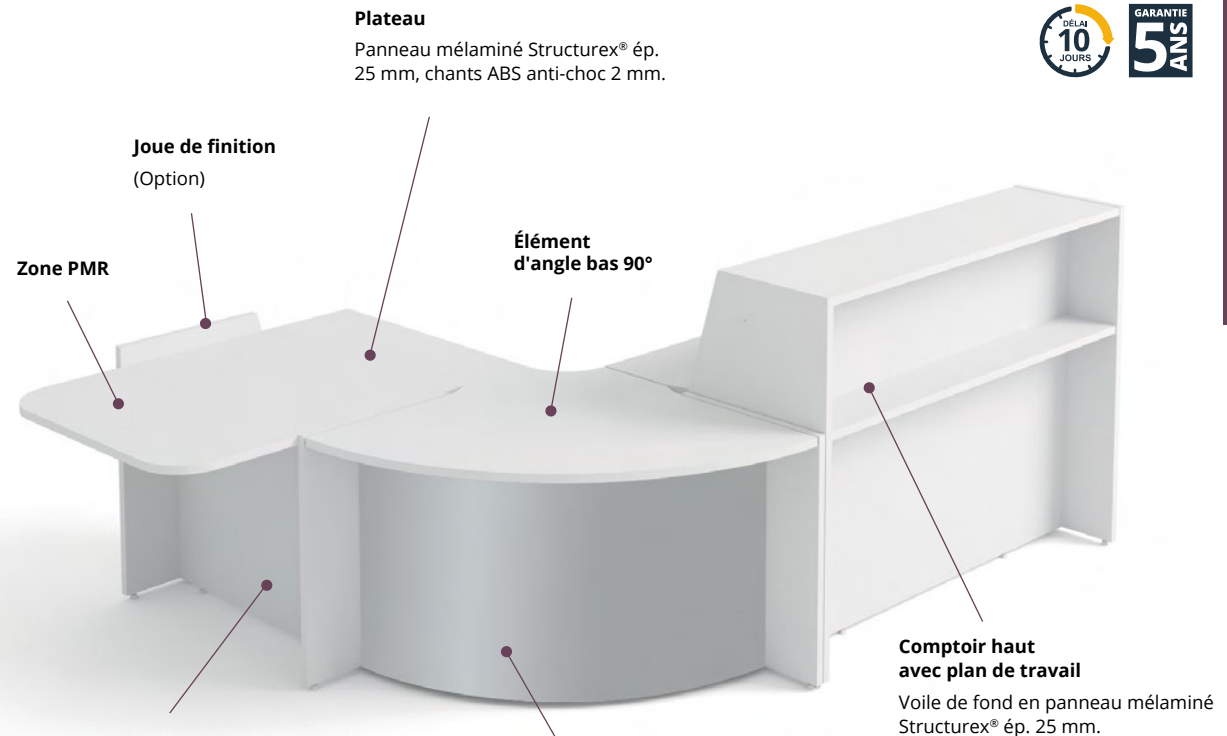

Comptoir bas avec élément PMR

Voile de fond en panneau mélaminé Structurex® ép. 25 mm.

Voile de fond métal pour angle 90°

Voile de fond métal en tôle, animé de motifs emboutis, finition époxy laqué.

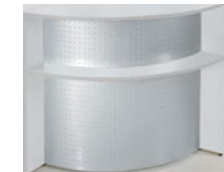

COMPTOIR HAUT

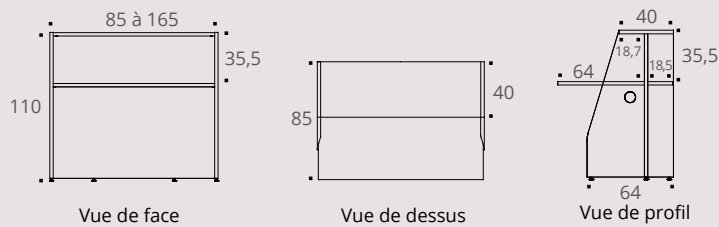

COMPTOIR HAUT ANGLE 90°

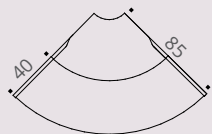

Vue du dessus

COMPTOIR BAS ANGLE 90°

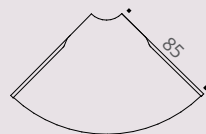

Vue du dessus

COMPTOIR BAS

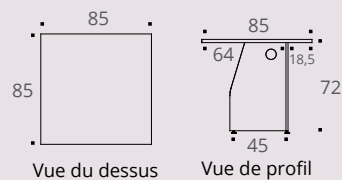

COMPTOIR BAS PMR⁽¹⁾

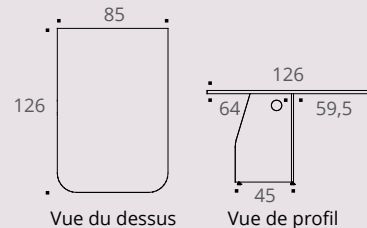

DESCRIPTIF TECHNIQUE

- Structure en panneaux mélaminés Structurex® ép. 25 mm.
- Chants ABS anti-choc 2 mm.
- Les comptoirs hauts et bas sont dotés de voiles de fond mélaminés Structurex® ép. 25 mm.
- Éléments d'angle 90° avec voile de fond métal en tôle, animé de motifs emboutis, finition époxy laqué.
- Modules reliés entre eux par des platines métalliques de jonction.
- Modules équipés de passe-câbles latéraux Ø 80 mm et verticaux sur les plateaux des comptoirs hauts pour la circulation des fluides.
- Vérins de stabilité (Ø 25 mm, course 10 mm) pour compenser les défauts de planéité du sol et permettre un alignement parfait des modules.

(1) PMR = Personne à mobilité réduite.



BIENVENUE

GARANTIE
5 ANS



DÉLAI
10 JOURS



Voiles de fond métal

Décors imitation bois ou uni

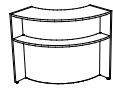
COMPTOIRS

	Description	Dim. (cm)	Réf.	Finitions
Comptoirs hauts avec plan de travail P 85 / H 110 cm	 Avec plan de travail	L 85	BJ243	+ <input type="checkbox"/>
		L 125	BJ253	+ <input type="checkbox"/>
		L 145	BJ263	+ <input type="checkbox"/>
		L 165	BJ273	+ <input type="checkbox"/>
Éléments d'angle 90° P 85 à 101 cm	 Éléments d'angle haut	H 110	AE42	+ <input type="checkbox"/>
		 Éléments d'angle bas	H 72	AE43

► Options

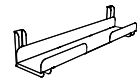
	Dim. (cm)	Réf.	Finition
Goulotte simple d'électrification métal 	P 13 / H 12 / H utile 4 cm / L 60	AF051K	Aluminium
Support écran en métal Pour écran 20 pouces maximum	P 18 / H 22,5 / L 24	BY295G	Noir



Retrouvez les
Caissons & Rangements
➔ Pages 174 - 186









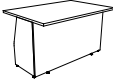

BIENVENUE 



ACCUEIL

COMPTOIRS

	Description	Dim. (cm)	Réf.	Finition
Comptoirs bas P 85 / H 72 cm 	Sans joue de finition	L 85 L 125	BB253 BJ283	+ 
				+ 
Comptoirs bas avec élément PMR⁽¹⁾ P 126 / H 72 cm 	Sans joue de finition	L 85 L 125	BH643 BJ293	+ 
				+ 
Joue de finition pour comptoirs bas*  joue droite	Joue droite Joue gauche		BH623 BH633	+ 
				+ 

* Obligatoire quand le comptoir bas avec élément PMR⁽¹⁾ est positionné en extrémité de la banque d'accueil.

► Option

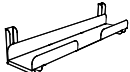
	Description	Dim. (cm)	Réf.	Finition
Goulotte simple d'électrification métal 	Se fixe sur le voile de fond structurel Structorex®	P 13 / H 12 / L 60 H utile 4 cm	AF051K	Aluminium



(1) PMR = Personne à mobilité réduite.



TABLES BASSES GALET & CARRÉE

CARACTÉRISTIQUES

Table basse Galet



— Piétement décors unis — — Plateaux décors imitation bois ou uni —

Table basse Carrée



— Décor imitation bois ou uni —

DESCRIPTIF TECHNIQUE

- Panneaux mélaminés Structurex®, ép. 25 mm.
- Chants ABS anti-choc 2 mm.

Table basse Galet

- Plateau de forme organique galet et piétement en forme de «T» constitué de 2 panneaux de forme design (noir ou blanc).

Table basse Carrée

- Équipée de 4 roulettes multidirectionnelles pour être déplacée facilement.
- Table basse unicolore intégrant 2 niches dos à dos permettant de ranger des magazines.



	Dim. (cm)	Réf.	Finition pied	Finition plateau
--	-----------	------	---------------	------------------

Table basse Galet



P 80 / H 41 / L 120

BU55

+ +

	Dim. (cm)	Réf.	Finition
--	-----------	------	----------

Table basse Carrée intégrant 2 niches



P 60 / H 32 / L 60

BJ343

+

TABLE BASSE GALET

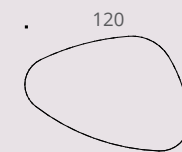

Vue du dessus



Vue de profil

TABLE BASSE CARRÉE

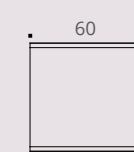

Vue du dessus

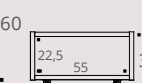

Vue de profil

CARACTÉRISTIQUES

Table haute ronde



— Piétements —

— Plateaux décors imitation bois ou uni —

Tabouret dossier haut



— Assise tabouret dossier haut finitions —

DESCRIPTIF TECHNIQUE

Table haute ronde

- Plateaux mélaminés Structurex® ép. 25 mm. Chants ABS anti-choc 2 mm.
- Dimensions totales : Ø 80 cm / H 113 cm.
- Piétement métal acier finition époxy. Colonne Ø 8 cm / H 109 cm. Embase Ø 45 cm en métal, ép. 10/10e.
- Assemblage par vis inserts métal.

Tabouret dossier haut

- Dimensions totales : P 46,5 / H 102 / L 46,5 cm.
- Dimensions d'assise : P 33 / H 78 / L 38 cm.
- Assise et dossier plastiques moulés de forme ergonomique.
- Piétement Chêne massif verni, doté d'un repose-pieds.
- Hauteur d'assise : 78 cm.
Hauteur du dossier : 24 cm.
Largeur repose-pieds : 31 cm.

TABLE HAUTE RONDE

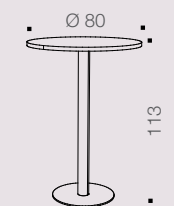

Vue de perspective

TABOURET DOSSIER HAUT

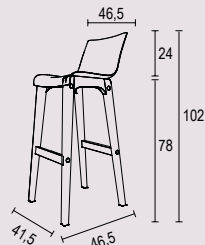

TABLE HAUTE



DELAI
10
JOURS

GARANTIE
5
ANS

ACCUEIL

	Dim. (cm)	Réf.	Finition pied	Finition plateau
--	-----------	------	---------------	------------------

Table haute ronde
H 113 cm

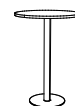

Ø 80 / H 113

BY30

+

+

	Dim. (cm)	Réf.	Finition
--	-----------	------	----------

Tabouret haut
H 102 cm



P 46,5 / H 102 / L 46,5

BY334

+

Comment commander ? Tabouret dossier haut, assise décor Noir = BY334 + G

GUEST

NOUVEAU

Esthétiques et multi-usages, les tables d'appoint Guest sont idéales pour vos usages lounge, accueil ou espace réception et détente, dans des environnements professionnels ou personnels.

3 hauteurs de tables (H 45 / 60 / 75 cm) et 2 formats de plateaux (rond Ø 60 cm ou berlingot 60 x 60 cm) pour s'adapter avec style et finesse à tous vos besoins d'espaces collaboratifs, de réunion ou d'accueil.



CARACTÉRISTIQUES



Base quadrilobe



— Piétements métal —

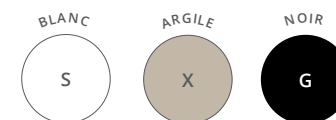

— Plateaux décors unis —

DESCRIPTIF TECHNIQUE

- Tables d'appoint idéales pour vos usages lounge, accueil ou espaces réception / détente.
- 3 hauteurs de tables pour s'adapter à tous vos besoins : H 45 / 60 / 75 cm.
- Plateaux mélaminés ép. 16 mm, chants ABS anti-choc 2 mm.
- 2 formats de plateaux : rond (Ø 60 cm) ou carré (P 60 / L 60 cm) avec coins arrondis.
- Piétement : colonne en tube d'acier (Ø 60 mm) et base en métal, de forme quadrilobe (Ø 440 mm).

Ø 60



Plateau rond

60

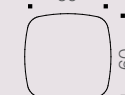

Plateau berlingot



2 formats de plateaux - 3 hauteurs de tables pour tous vos usages

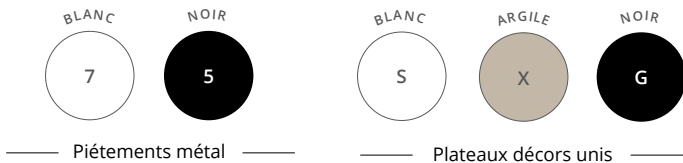

GUEST



ACCUEIL







TABLES d'accueil



PLATEAU ROND Ø 60 CM



PLATEAU BERLINGOT 60 X 60 CM

Description	PLATEAU ROND Ø 60 CM				PLATEAU BERLINGOT 60 X 60 CM			
	Dim. (cm)	Réf.	Finition piétement	Finition plateau	Dim. (cm)	Réf.	Finition piétement	Finition plateau
Tables basses H 45 cm 	Ø 60 H 45	DP21	+ []	+ []	 60 x 60 H 45	DP24	+ []	+ []
Tables accueil H 60 cm 	Ø 60 H 60	DP22	+ []	+ []	 60 x 60 H 60	DP25	+ []	+ []
Tables lounge H 75 cm 	Ø 60 H 75	DP23	+ []	+ []	 60 x 60 H 75	DP26	+ []	+ []

Comment commander ? Table basse H 45 cm, plateau rond, pied métal **Blanc**, plateau finition décor imitation **Noir** = DP21 + [7] [G]





SIÈGES



SIÈGES OPÉRATIFS 284



SIÈGES RÉUNION 290



SIÈGES ACCUEIL 292



TABOURETS 294

Quelle position de travail adopter pour préserver sa santé ?

1. S'asseoir au fond de son siège pour utiliser l'appui du dossier, et profiter des galbes prévus sur l'assise.

2. Régler le dossier en hauteur pour venir soutenir la zone lombaire.

3. Bien s'appuyer sur le dossier pour bénéficier des galbes prévus à cet effet.

4. Régler la hauteur d'assise avec les pieds bien à plat au sol.

5. Régler la hauteur et la profondeur des accotoirs pour diminuer les tensions du cou et des omoplates.

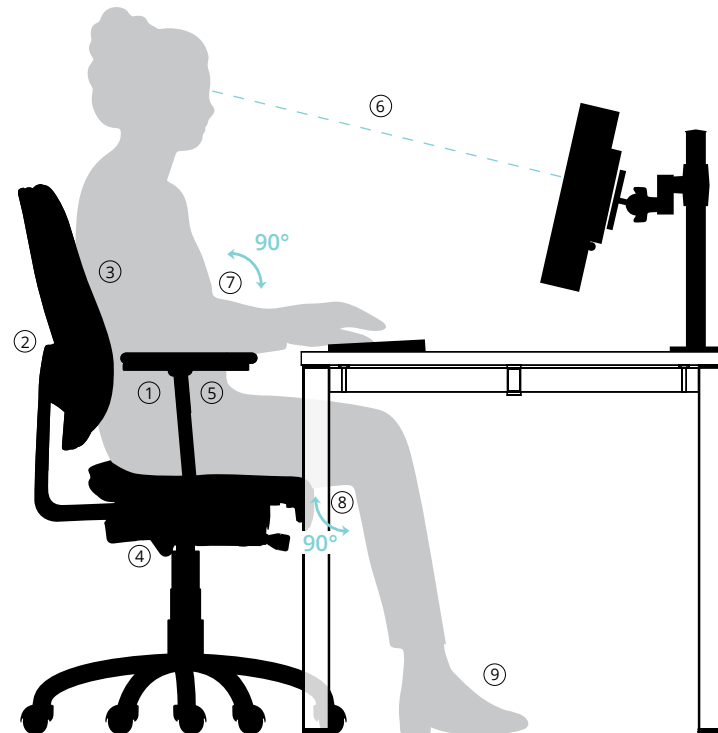

6. Régler son écran pour une distance œil/écran optimale de 60 cm.

7. Positionner ses avant-bras à l'horizontal, le coude formant un angle au moins égal à 90°. Utiliser un repose poignet côté souris.

8. Finaliser les réglages assise/dossier du siège ainsi que la tension du dossier pour éviter la compression sanguine dans le creux poplité. Vos genoux doivent former un angle de 90° à 100° avec le sol.

9. Positionner vos pieds à plat sur le sol et utiliser un repose-pieds en complément.

10. Bouger et changer régulièrement de position en alternant les postures assis et debouts.

Avantages d'un siège ergonomique dans l'activité quotidienne

La nouvelle génération de sièges de bureau équipés de mécanismes conçus par des ergonomes permet d'améliorer le confort au travail. Tous nos sièges de bureau sont équipés de mécanismes de type synchrone pour un meilleur confort d'utilisation.

PLUSIEURS RÉGLAGES POSSIBLES

- hauteur de l'assise
- hauteur du dossier
- profondeur d'assise
- tension du mécanisme
- hauteur des accoudoirs

LES ACCOTOIRS

Plusieurs types d'accotoirs équipent les sièges et fauteuils **buronomic**

- Accotoirs simples 2D : réglables en hauteur et en profondeur.
- Accotoirs 3D : réglables en hauteur, en profondeur et avec manchettes orientables.
- Accotoirs 4D : réglables en hauteur, en profondeur, en largeur et avec manchettes orientables.

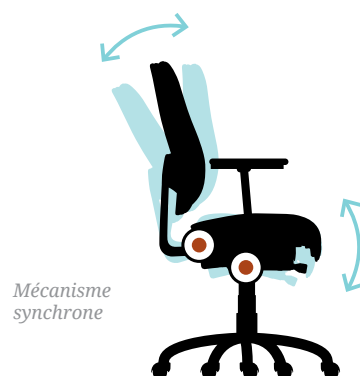

MÉCANISME SYNCHRONE

C'est la solution la plus ergonomique.

Le dossier et l'assise s'inclinent dans un angle coordonné pour offrir un confort optimal. La puissance de rappel du dossier se règle en intensité. L'anti-retour de sécurité du dossier évite les chocs au niveau de la colonne vertébrale et du cou.

La sécurité est assurée par un piétement cinq branches (aluminium moulé ou nylon) équipé de roulettes double galet pour sols moquetés. Un kit roulettes sols durs est proposé en option, pour assurer la sécurité indispensable sur ce type de sol.



VARIO

GARANTIE
5 ANS

DÉLAI
10 JOURS

SIÈGES



Siège haut dossier base aluminium muni d'une tête et d'accotoirs 3D en option

CARACTÉRISTIQUES



— Tissu Mirage —

DESCRIPTIF TECHNIQUE

- Dimensions totales : P 68 / H 101-113 (sans tête) ou H 121-133 (avec tête) / L 68 cm.
- Dimensions d'assise : P 48 / H 45-58 / L 49 cm.
- Siège haut dossier résille noire avec support lombaire réglable.
- Assise en mousse injectée non-feu M1, densité 60 kg/m³.
- **Mécanisme d'inclinaison synchronisée de l'assise et du dossier avec système de retour anti-choc (5 positions).**
- **Réglage en profondeur de l'assise (course 6 cm).**
- Réglage de tension du basculement du dossier.
- Accotoirs optionnels réglables 3D en nylon noir.
- Piétement à 5 branches en aluminium moulé ou en nylon noir Ø 68 cm, sur roulettes Ø 65 mm.
- Tête optionnelle noire.
- Revêtement tissu Mirage non-feu M1.
- Le poids maximal autorisé est de 120 kg.
- Le vérin de réglage est de catégorie 3.

Description	Réf.
Siège haut dossier base aluminium	DK946G
Siège haut dossier base nylon	DK955G
► Options	Réf.
Tête	DK965G
Accotoirs 3D (la paire)	DK974G
Kit 5 roulettes sol dur autofreinées	DP283G

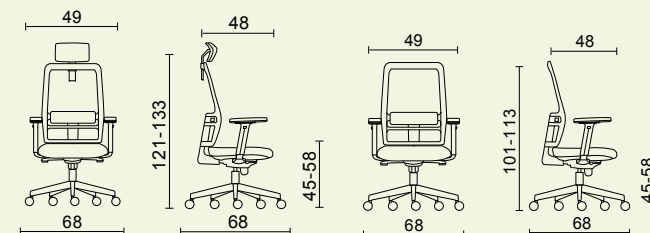

CARACTÉRISTIQUES



DESCRIPTIF TECHNIQUE

- Dimensions totales : P 68 / H 105-113 (sans tête) ou H 125-133 (avec tête) / L 68 cm.
- Dimensions d'assise : P 45 / H 45-53 / L 48 cm.
- Siège haut dossier résille noire, cadre dossier en polypropylène et filet maille extensible en polyester.
- **Mécanisme d'inclinaison synchronisée de l'assise et du dossier avec système de blocage à 5 points.**
- **Dossier réglable en hauteur sur 7 cm.**
- **Soutien lombaire réglable.**
- Assise en mousse injectée à froid, densité 60 kg/m³, tapissée en tissu Bondaï.
- Système de relâchement du dossier anti-choc avec résistance du dossier ajustable.
- Piétement à 5 branches en nylon noir, sur roulettes Ø 65 mm.
- Accotoirs optionnels réglables 4D, en nylon noir.
- Le poids maximal autorisé est de 120 kg.
- Le vérin de réglage est de catégorie 3.

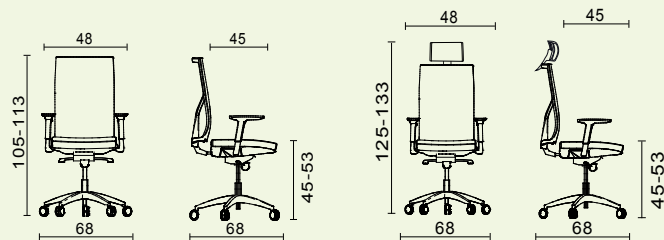

Siège opératif avec tête muni d'accotoirs 4D en option



TONUS



Description	Réf.
Siège opératif sans tête	BZ985G
Siège opératif avec tête	BY615G
► Options	Réf.
Accotoirs 4D (la paire)	BZ944G
Kit 5 roulettes sol dur autofreinées	DP293G



HARMONIE

GARANTIE
5 ANS

DÉLAI
10 JOURS

SIÈGES



Siège opératif muni d'une têteière et d'accotoirs 3D en option

CARACTÉRISTIQUES



NOIR



— Tissu Bondai —

DESCRIPTIF TECHNIQUE

- Dimensions totales : P 70 / H 92-104 (sans têteière) ou H 116-128 (avec têteière) / L 70 cm.
- Dimensions d'assise : P 46 / H 46-58 / L 50 cm.
- Dossier en structure polypropylène équipé d'une résille autoportante.
- **Mécanisme synchronisé avec réglage de l'intensité de la tension de basculement et anti-retour.**
- **Réglage en profondeur de l'assise (course 5 cm).**
- **Support lombaire réglable en hauteur.**
- Rembourrage mousse de polyuréthane flexible (densité 50 kg/m³).
- Assise tapissée en tissu Bondai.
- Piétement 5 branches nylon avec roulettes pivotantes.
- Têteière réglable en option.
- Accotoirs 3D optionnels en nylon noir.
- Le poids maximal autorisé est de 110 kg.

Description	Réf.
Siège opératif 	BU065G
► Options	Réf.
Têteière 	BU074G
Accotoirs 3D (la paire) 	BU083G
Kit 5 roulettes sol dur	BM333G

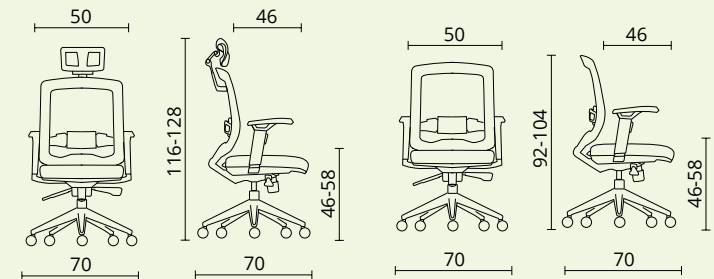

CARACTÉRISTIQUES



DESCRIPTIF TECHNIQUE

- Dimensions totales : P 70 / H 93-104 (sans tête) ou H 117-129 (avec tête) / L 70 cm.
- Dimensions d'assise : P 46 / H 44-56 / L 49 cm.
- Dossier en structure polypropylène équipé d'une résille autoportante.
- **Mécanisme synchronisé avec blocage multipositions (4 positions).**
- **Support lombaire réglable en hauteur.**
- Rembourrage mousse moulée à froid (densité 50 kg/m³).
- Assise tapissée en tissu Mirage. Non feu M1.
- Piétement 5 branches nylon avec roulettes pivotantes.
- **Accotoirs 2D en nylon noir inclus.**
- Le poids maximal autorisé est de 110 kg.

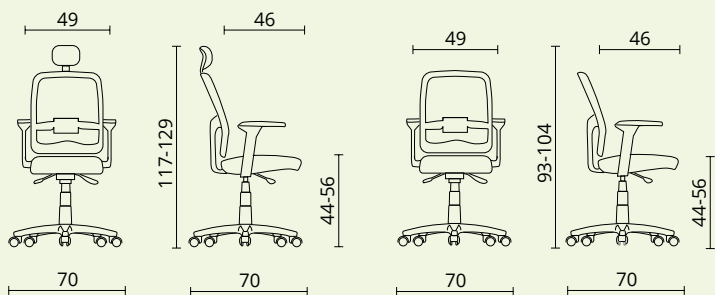

Fauteuil opératif
avec accotoirs et tête



ÉQUILIBRE



Description	Réf.	
Fauteuil opératif avec accotoirs sans tête		BR405G
Fauteuil opératif avec accotoirs avec tête		BR415G
► Options	Réf.	
Kit 5 roulettes sol dur		BM333G



SELMA

GARANTIE
5 ANS

DE LA
10 JOURS

CARACTÉRISTIQUES



Tissu Mirage



Siège opératif

DESCRIPTIF TECHNIQUE

- Dimensions totales : P 68 / H 98-111 / L 68 cm.
- Dimensions d'assise : P 45 / H 45-58 / L 51 cm.
- Siège dossier tissu, rembourrage mousse polyuréthane (densité 30 kg/m³) pour un confort maximal.
- Assise en mousse injectée, densité 40 kg/m³.
- **Mécanisme d'inclinaison synchronisée de l'assise et du dossier avec système de relâchement du dossier anti-choc.**
- **Dossier réglable en hauteur sur 8 cm.**
- Résistance du dossier réglable.
- Accotoirs optionnels réglables 3D, en nylon noir.
- Piétement 5 branches en nylon noir, sur roulettes.
- Revêtement tissu Mirage non-feu M1.
- Le poids maximal autorisé est de 120 kg.
- Le vérin de réglage est de catégorie 3.

Description	Réf.
Siège opératif	DK925G
► Options	Réf.
Accotoirs 3D (la paire)	DK934G
Kit 5 roulettes sol dur autofreinées	DP283G

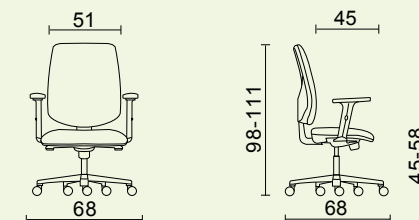

CARACTÉRISTIQUES



DESCRIPTIF TECHNIQUE

- Dimensions totales : P 68 / H 114-139 / L 68 cm.
- Dimensions d'assise : P 46 / H 66-91 / L 50 cm.
- Dossier en structure polypropylène équipé d'une résille autoportante.
- **Mécanisme synchronisé avec réglage de l'intensité de la tension de basculement et anti-retour.**
- **Support lombaire réglable en hauteur.**
- Rembourrage mousse de polyuréthane flexible (densité 40 kg/m³).
- Assise tapissée en tissu Mirage. Non feu M1.
- Piétement à 5 branches en nylon sur patins avec anneau repose-pieds chromé réglable (Ø 46 mm).
- Accotoirs 3D optionnels en nylon noir.
- Le poids maximal autorisé est de 100 kg.

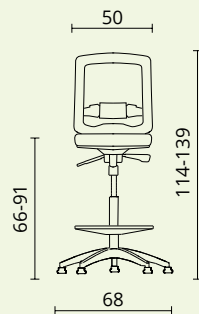

Siège opératif haut



ÉQUILIBRE HAUT

NOUVEAU



SIÈGES



NOUVEAU

Description	Réf.
Siège opératif haut	DR815G
► Options	
Accotoirs 3D (la paire)	BU083G
Kit 5 roulettes	DR925G

TIK & TAK



Chaise TIK



Fauteuil TAK

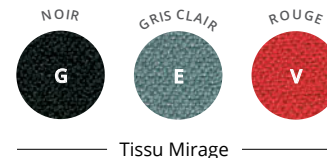

Tissu Mirage



Description	Réf.	+ Finition
Chaises visiteur TIK (lot de 2)	DK905	+
Fauteuils visiteur TAK (lot de 2)	DK915	+

TIK & TAK

- Dimensions totales : P 50 / H 84 / L 53-62 cm.
- Dimensions d'assise : P 48 / H 48 / L 48 cm.
- Assise et dossier : intérieur et dessous en polypropylène, rembourrage en mousse de polyuréthane flexible (densité 30 kg/m³).
- Piétements 4 pieds en tube d'acier finition noire. Patins.
- Fauteuil visiteur : accotoirs fixes en polypropylène noir.
- Revêtement tissu Mirage non feu M1.
- Chaise empilable jusqu'à 4.

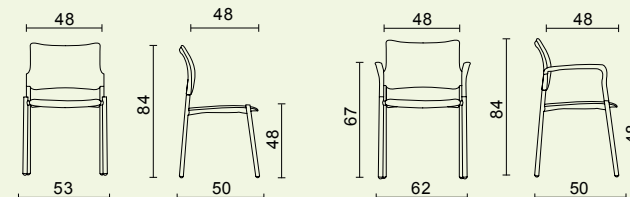

Chaise TIK

Fauteuil TAK

PRATIQUE



Chaise Pratique dos tissu



Chaise Pratique dos résille



Tissu Mirage



Empilables jusqu'à 12 pièces.

Description	Réf.	Finition
Siège de réunion dos et assise tissu Noir	BM425G	Noir
Siège de réunion dos résille et assise tissu Noir	BM595G	Noir

PRATIQUE

- Dimensions totales : P 57 / H 80 / L 54 cm.
- Dimensions d'assise : P 41 / H 48 / L 46 cm.
- Chaises avec dossiers tissu ou résille noire.
- Tissu Mirage. Non feu M1.
- Coques d'assise et de dossier en polypropylène.
- Rembourrage mousse (densité 25 kg/m³).
- Structure 4 pieds métal en tube verni époxy.
- Patins antidérapants.
- Empilable jusqu'à 12 pièces.
- Le poids maximal autorisé est de 110 kg.

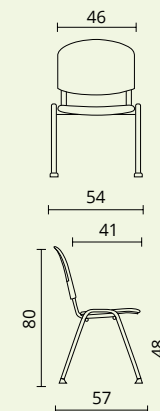

CARACTÉRISTIQUES

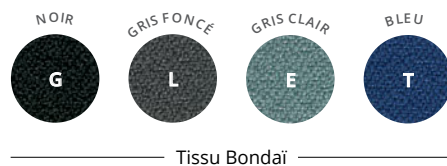

NAMI-YUMI



SIÈGES

DESCRIPTIF TECHNIQUE

NAMI

- Dimensions totales : P 53 / H 79 / L 57 cm.
- Dimensions d'assise : P 45 / H 48,5 / L 44 cm.
- 4 pieds Ø 17 mm structure en acier chromé tubulaire.
- Revêtement tissu Bondai sur la face intérieure du siège.
- Rembourrage mousse (densité 40 kg/m³).
- Coque extérieure plastique blanche.
- Le poids maximal autorisé est de 120 kg.
- Empilable jusqu'à 5.

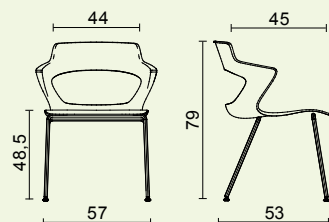

Chaise Nami

YUMI

- Dimensions totales : P 53 / H 84 / L 57 cm.
- Dimensions d'assise : P 45 / H 47 / L 44 cm.
- Structure hêtre en bois laqué.
- Revêtement tissu Bondai sur la face intérieure du siège.
- Rembourrage mousse (densité 40 kg/m³).
- Coque extérieure plastique blanche.
- Le poids maximal autorisé est de 120 kg.

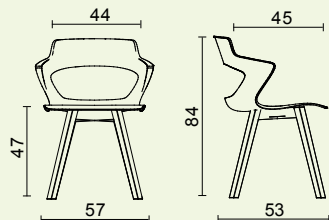

Chaise Yumi



Description	Réf.	Finition
-------------	------	----------

Chaise Nami pieds métal	DA006	+ <input type="checkbox"/>
-----------------------------------	-------	----------------------------

Description	Réf.	Finition
-------------	------	----------

Chaise Yumi pieds bois	BZ994	+ <input type="checkbox"/>
----------------------------------	-------	----------------------------



CLIP

GARANTIE
5
ANS

DÉLAI
10
JOURS

SIÈGES



Clip pieds bois



Clip pieds style



CARACTÉRISTIQUES



DESCRIPTIF TECHNIQUE

- **Clip pieds bois** : Dimensions totales : P 59 / H 77 / L 61 cm.
Dimensions d'assise : P 45 / H 47 / L 41 cm.
- **Clip pieds style** : Dimensions totales : P 59 / H 79 / L 61 cm.
Dimensions d'assise : P 45 / H 47 / L 41 cm.
- Sièges d'accueil et de réunion, tapissé 2 faces avec rembourrage en mousse de polyuréthane moulée (densité 60 kg/m³).
- Structure en acier revêtue mousse et tissu.
- 2 types de piétement :
 - **pieds bois** : piétement 4 pieds cadre bois, base hêtre massif verni.
 - **pieds style** : piétement tournant 360° avec 4 branches en tube chromé et patins.
- Revêtement tissu XTreme - 100% polyester recyclé - 100% retardateur de flamme.
- Normes anti-feu EN1021 1&2.
- Le poids maximal autorisé est de 120 kg.

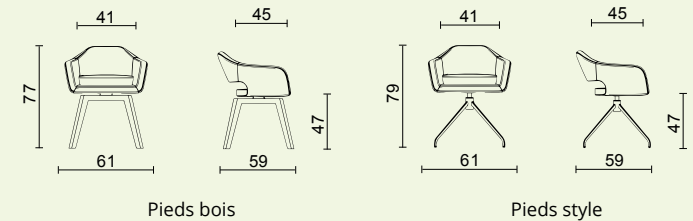

Description	Réf.	Finition
Chauffeuse pieds bois	DL274	+
Chauffeuse pieds style	DL296	+

Comment commander ? Chauffeuse CLIP piétement style, tissu décor **Bordeaux** = DL296 +

CARACTÉRISTIQUES



AVA 



SIÈGES



Prune



Vert amande



Gris orage

DESCRIPTIF TECHNIQUE

- Dimensions totales : P 59 / H 75 / L 56 cm.
- Dimensions d'assise : P 43 / H 45 / L 45 cm.
- Siège d'accueil et de réunion, tapissé 2 faces avec rembourrage en mousse de polyuréthane moulée (densité 40 kg/m³).
- Structure bois de hêtre, revêtue mousse et tissu.
- Piétement 4 pieds cadre bois, base hêtre massif verni.
- Revêtement tissu Mirage non-feu M1.
- Normes anti-feu EN1021 1&2.
- Poids maximal autorisé 120 kg.

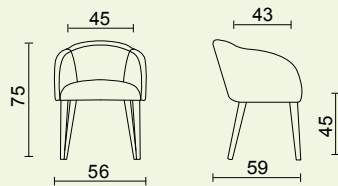

Description	Réf.	Finition
Chauffeuse pieds bois	DK984	+ <input type="checkbox"/> <input type="checkbox"/>



TABOURETS Dossiers bas

SIÈGES



GARANTIE 5 ANS

DÉLAI 10 JOURS

CARACTÉRISTIQUES



Assise tabouret dossier bas finitions



Noir



Blanc



Aqua



Anthracite

DESCRIPTIF TECHNIQUE

Tabouret dossier bas

- Dimensions totales : P 39 / H 80 / L 39 cm.
- Dimensions d'assise : P 32 / H 72 / L 39 cm.
- Assise ABS moulé.
- Piétement chêne massif verni.
- Équipé d'un cercle métal de Ø 36 cm, servant de repose-pieds.
- Hauteur d'assise : 72 cm.
Profondeur d'assise : 32 cm.

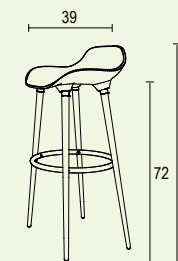

Les tabourets de la gamme **Détente** s'associent parfaitement aux tables hautes pour créer un espace accueillant et chaleureux, propice à l'échange et au bien-être des collaborateurs.

	Description	Dim. (cm)	Réf.	Finition
Tabouret haut H 80 cm 	Tabouret dossier bas	P 39 / H 80 / L 39	BY324	+ <input type="checkbox"/> <input type="checkbox"/>

Comment commander ? Tabouret dossier bas, assise décor Aqua = BY324 + T

CARACTÉRISTIQUES



— Assise tabouret dossier haut finitions —



Lin

Noir

Blanc

DESCRIPTIF TECHNIQUE

Tabouret dossier haut

- Dimensions totales : P 46,5 / H 102 / L 46,5 cm.
- Dimensions d'assise : P 33 / H 78 / L 38 cm.
- Assise et dossier plastique moulés de forme ergonomique.
- Piétement Chêne massif verni, doté d'un repose-pieds.
- Hauteur d'assise : 78 cm.
Hauteur du dossier : 24 cm.
Largeur repose-pieds : 31 cm.

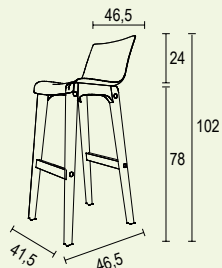

TABOURETS Dossiers hauts



SIÈGES

	Description	Dim. (cm)	Réf.	Finition
Tabouret haut H 102 cm 	Tabouret dossier haut	P 46,5 / H 102 / L 46,5	BY334	+ <input type="text"/>



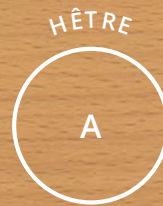

NUANCIER DÉCORS IMITATION BOIS

NUANCIER

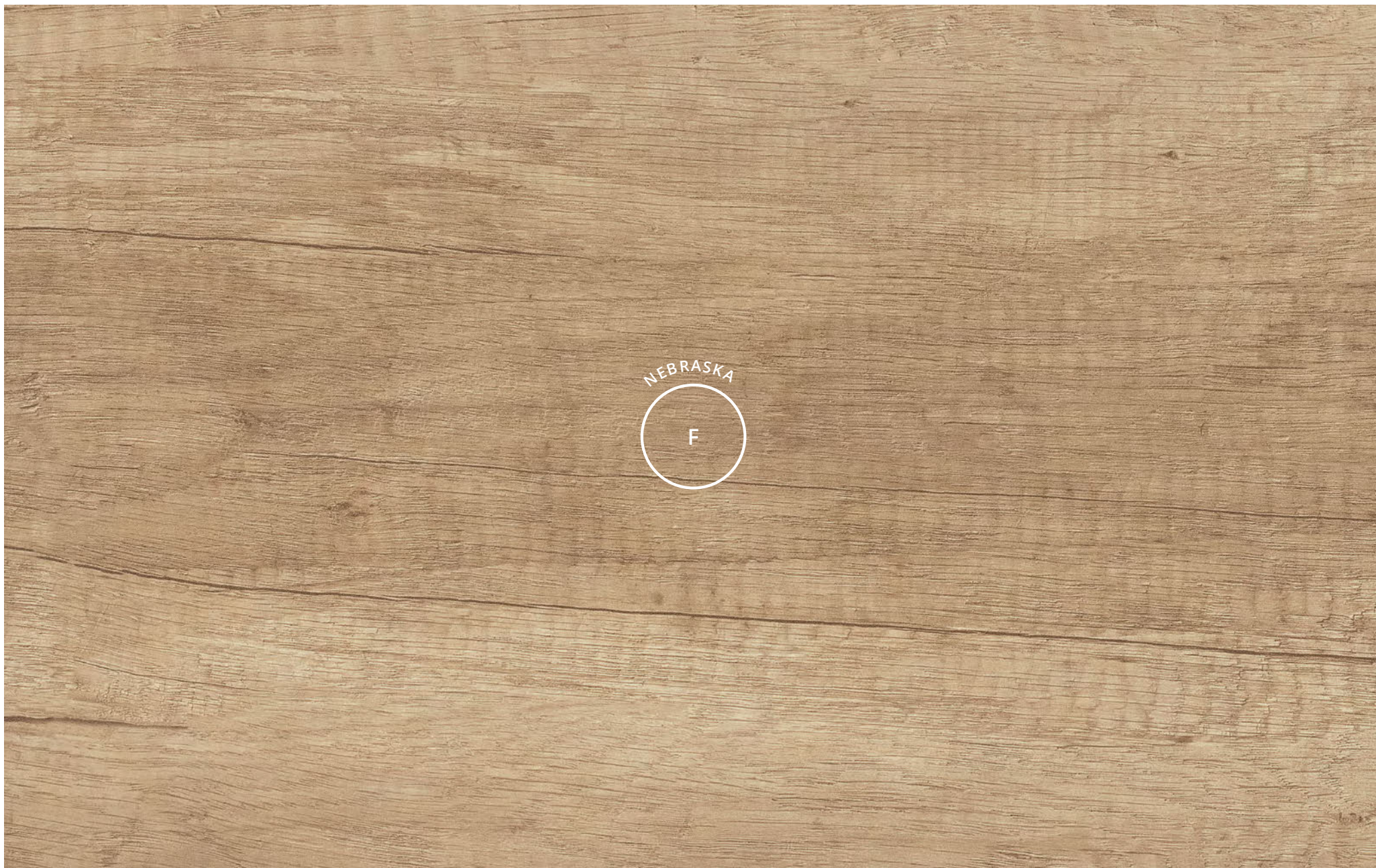

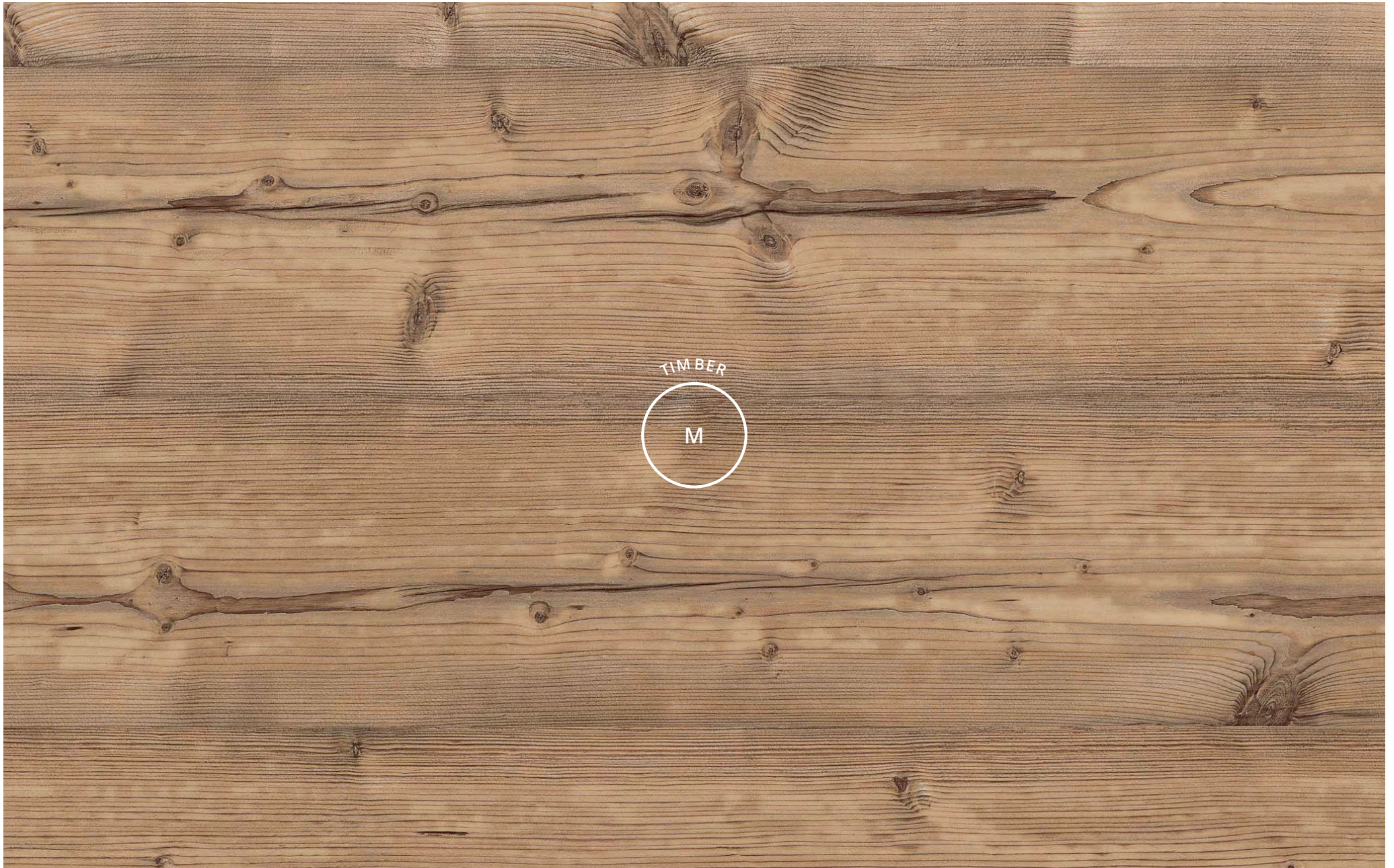

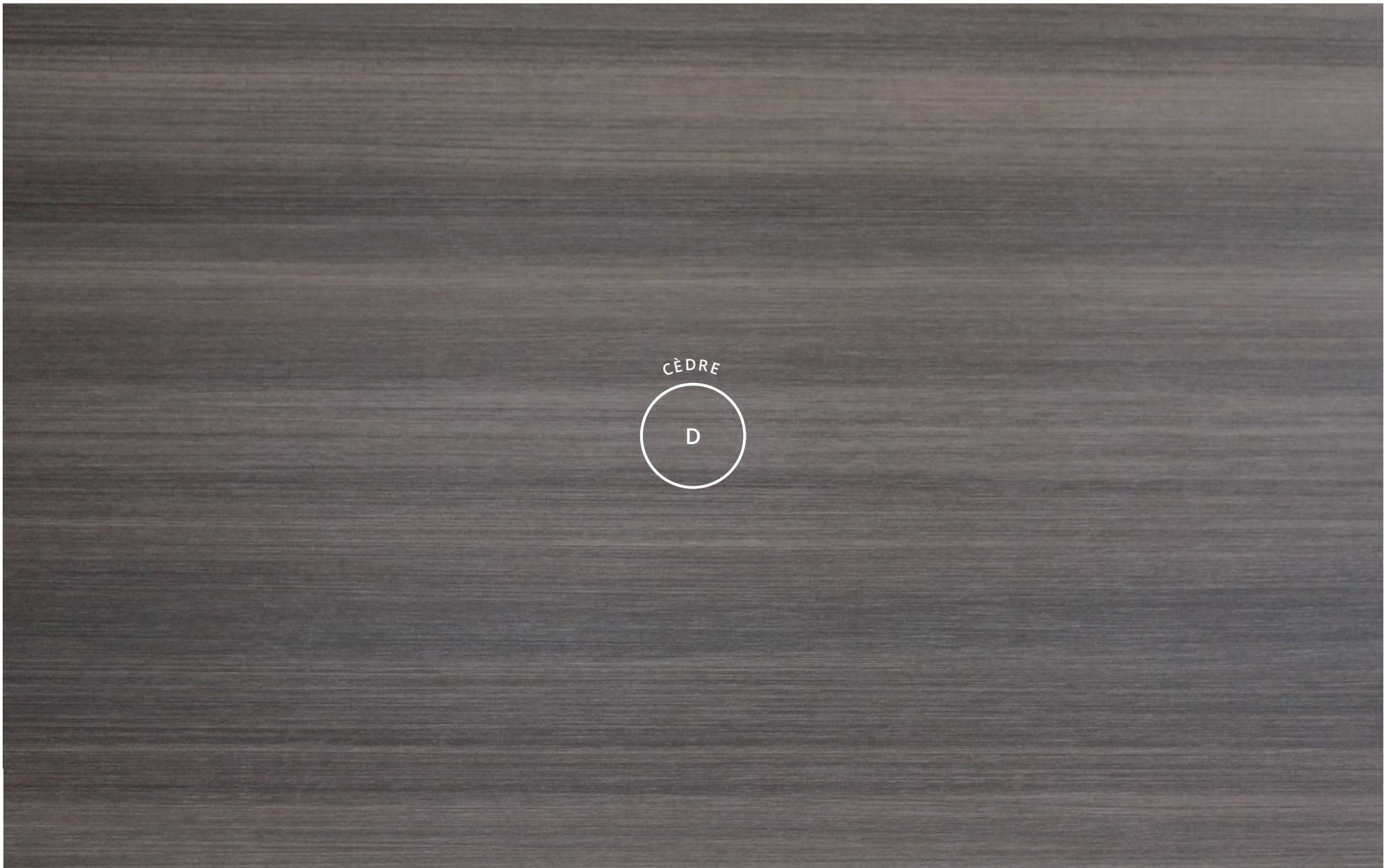

CÈDRE
D

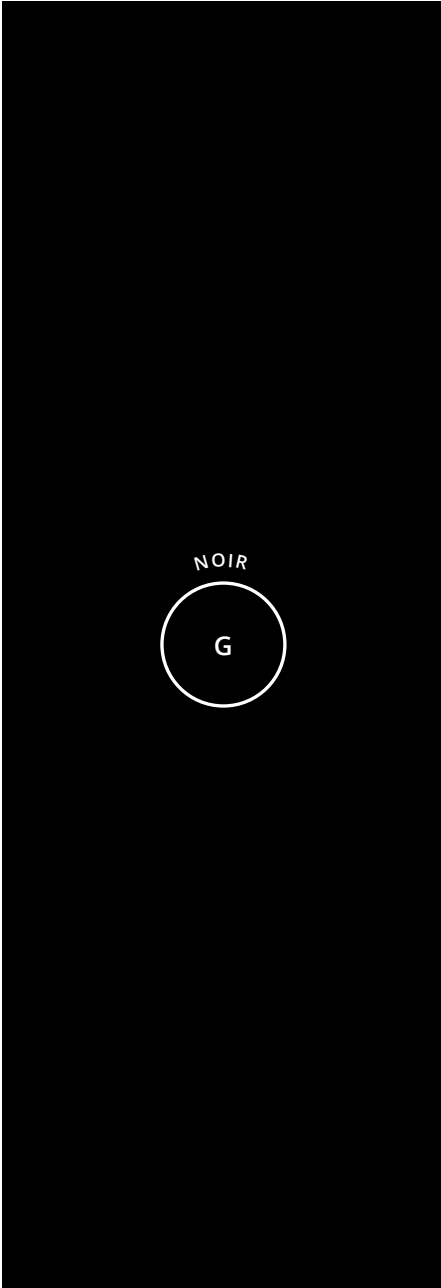
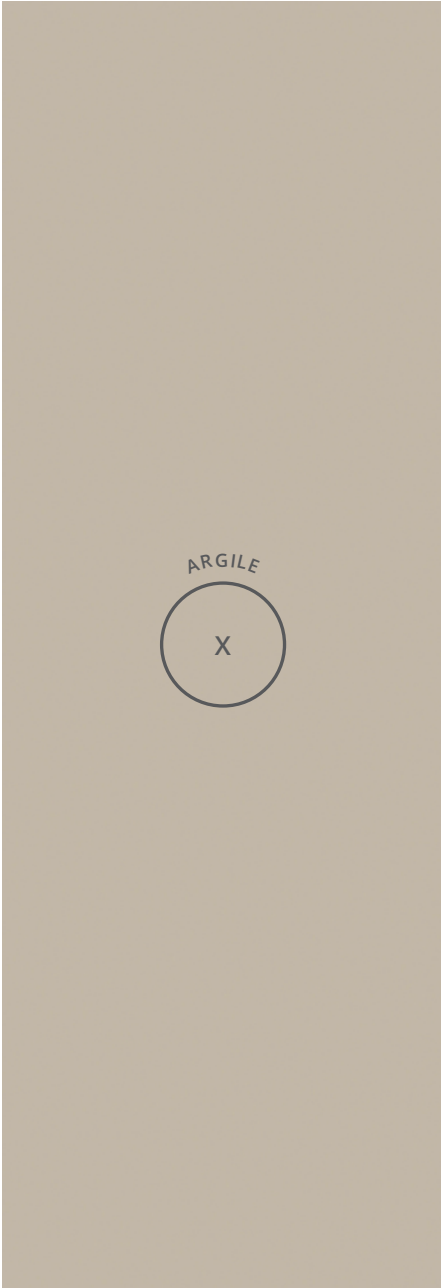
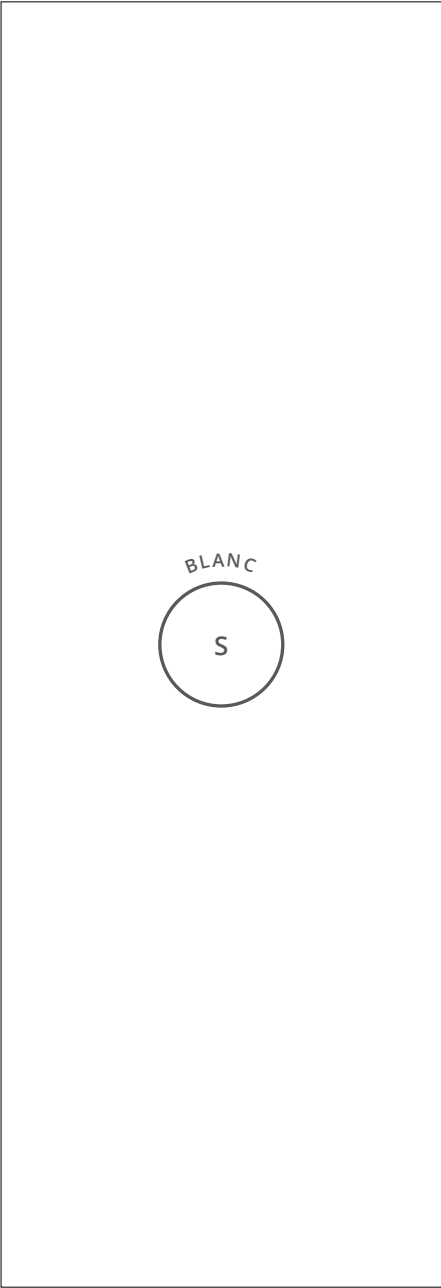

NUANCIER MÉTAL ET ARMOIRES À RIDEAUX

MÉTAL

ALUMINIUM



RAL 9006

BLANC



RAL 9016

NOIR



RAL 9005

BRUT PROTÉGÉ

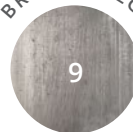

CHROME



ARMOIRES À RIDEAUX UNICOLORES

ALUMINIUM



BLANC



GRIS



NOIR



ARMOIRES À RIDEAUX BICOLORES

Corps Aluminium

ALU - CHÊNE FIL



ALU - HÊTRE



ALU - NEBRASKA



ALU - TIMBER



ALU - CÈDRE



Corps Blanc

BLANC - CHÊNE FIL

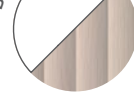

BLANC - HÊTRE

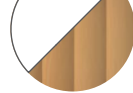

BLANC - NEBRASKA



BLANC - TIMBER



BLANC - CÈDRE



Corps Noir

NOIR - CHÊNE FIL



NOIR - HÊTRE



NOIR - NEBRASKA



NOIR - TIMBER



NOIR - CÈDRE



PANNEAUX ÉCRANS

BeWall
Tissu chiné Step Mélange



SIÈGES

Harmonie et Tonus
Tissu Bondai



Nami-Yumi
Tissu Bondai



Clip
Tissu XTreme



Équilibre, Pratique, Vario et Selma
Tissu Mirage



Tik & Tak
Tissu Mirage



Ava
Tissu Mirage



BUREAUX CLASSIQUES

PLANS DROITS - avec obturateurs

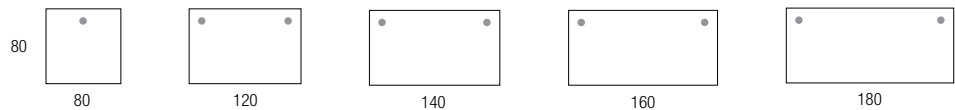

PLANS COMPACTS

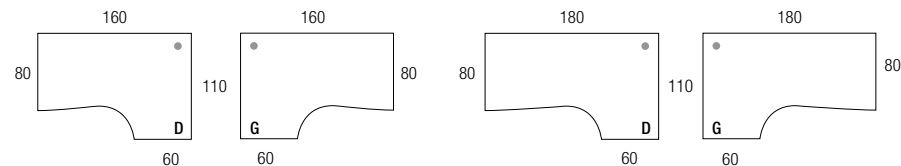

EXTENSIONS DROITES

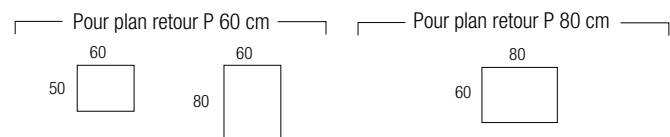

EXTENSION ANGLE 90°

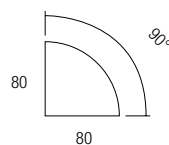

EXTENSION 1/2 LUNE

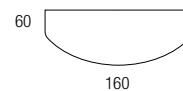

EXTENSION ARRONDIE

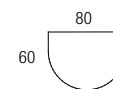

EXTENSION CONVIVALITÉ

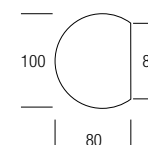

RÉUNION

TABLES ABATTANTES - gamme Eureka

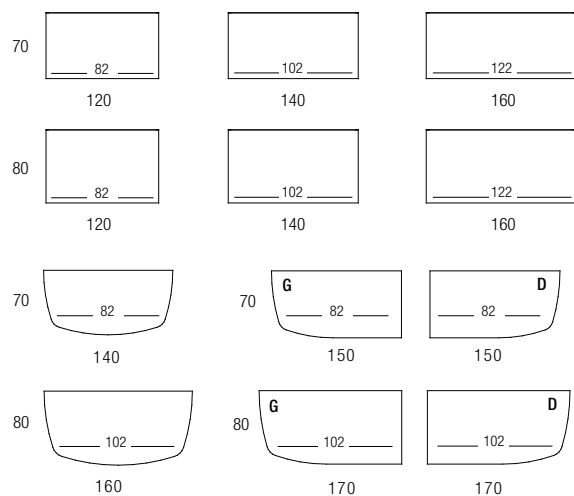

TABLES ABATTANTES - gamme Solution

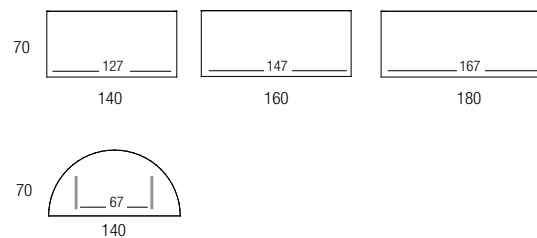

TABLES PLIANTES - gamme Solution

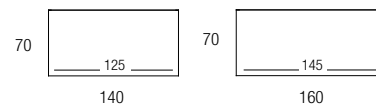

TABLES POLYVALENTES - gamme Rencontre

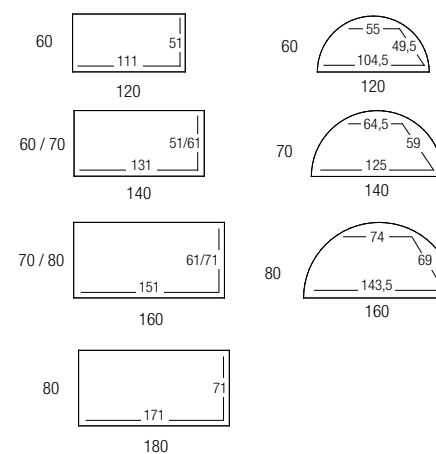

BUREAUX COLLABORATIFS

PLANS DROITS - avec obturateurs - gammes Astro, Astrolite, Dialogue et Partage - Envol P 80 cm

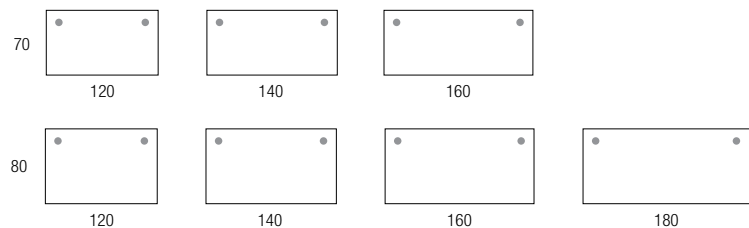

MULTIPOSTES - avec obturateurs - gammes Astro, Astrolite, Dialogue et Partage - Envol P 163 cm

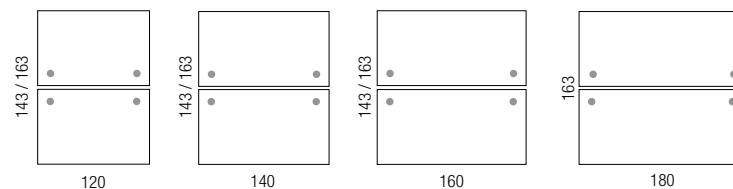

PLANS DROITS - avec échancrure - gamme Astro, Astrolite et Partage - Envol P 80 cm

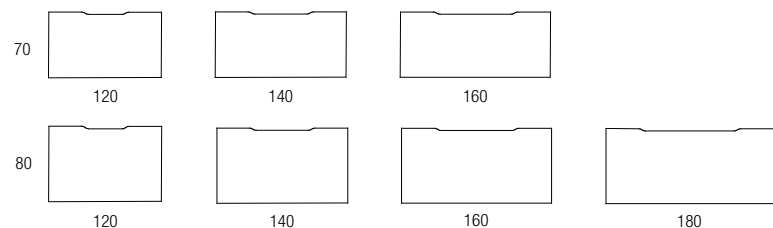

MULTIPOSTES - avec échancrure - gammes Astro, Astrolite et Partage - Envol P 163 cm

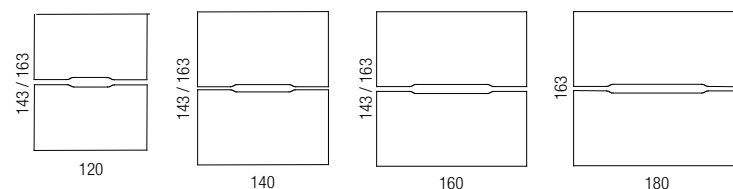

PLANS DROITS - avec Top Access - gammes Astro, Astrolite, Dialogue et Partage - Envol P 80 cm

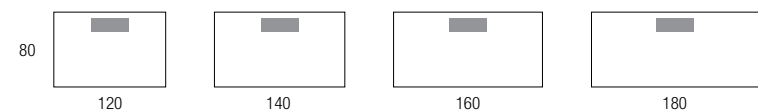

MULTIPOSTES - avec Top Access - gammes Astro, Astrolite, Dialogue et Partage - Envol P 163 cm

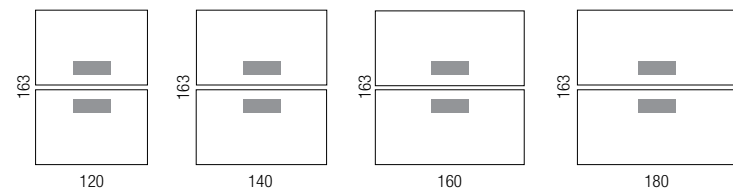

BUREAUX CLASSIQUES STRICTO

PLANS DROITS - spécifiques gamme Stricto

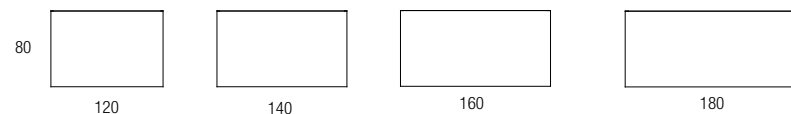

MULTIPOSTES - avec échancrure - spécifiques gamme Stricto

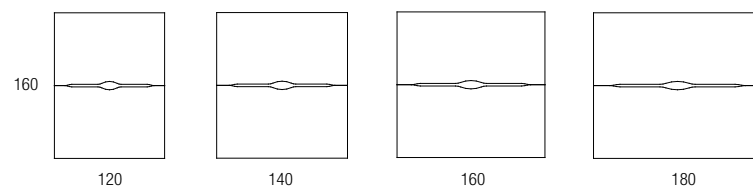

Shield®

PURIFICATEUR D'AIR
PROFESSIONNEL

MADE IN FRANCE

UNE PERFORMANCE INÉGALABLE POUR VOTRE SANTÉ



Odeurs



Allergènes



Polluants



Contaminants

VOTRE BOUCLIER COLLECTIF

Les purificateurs d'air professionnels Shield n'ont qu'une seule mission : redonner à votre air sa pureté originelle.

Comment ? En supprimant les **odeurs, allergènes, polluants et contaminants** qui nuisent à sa qualité et à votre santé.

Accord parfait entre une technologie de pointe et un design unique, les purificateurs Shield préservent votre monde de l'intérieur.

— jvd.fr





MENTIONS LÉGALES

Conception graphique et réalisation **buronomic**.

L'intégralité du catalogue, textes, visuels et illustrations sont non contractuels, sous réserve de toutes modifications produits ou erreurs typographiques.
Les finitions des mobiliers ne sont présentées qu'à titre indicatif, l'impression ne permettant pas une reproduction fidèle des couleurs ni des décors.
Les sièges et fauteuils intégrés dans les ambiances de ce catalogue ne font pas partie de l'assortiment **buronomic 2022** et ne sont présentés qu'à titre de décoration et d'accessoirisation.

Tous droits réservés. Aucune partie de ce catalogue ne peut être reproduite sous quelque forme que ce soit sans l'autorisation de **buronomic SAS**.

Ce catalogue est imprimé sur papier couché moderne demi-mat de 100 g/m².
Imprimé sur papier FSC, à partir d'encre végétales plus respectueuses de l'environnement.

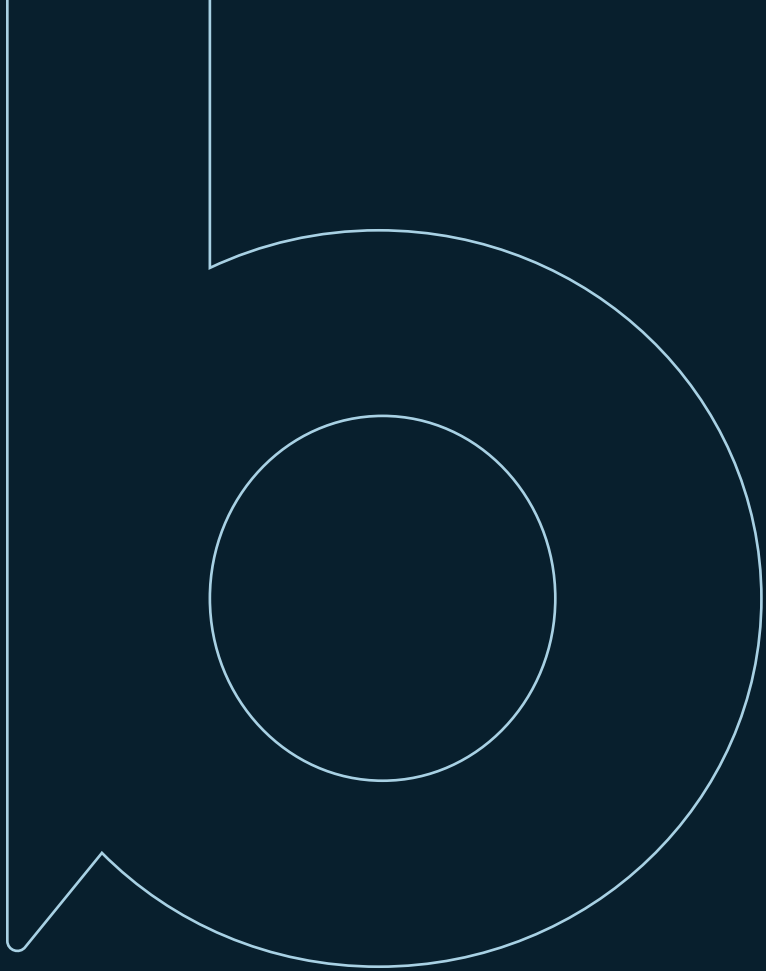

Aménageur d'Espaces...

www.mbs95.com

15, rue de la Briqueterie 95330 DOMONT
Tél. 01 39 35 41 80 commercial@mbs95.com